

HS 82

***STIHL***



2 - 23 Instrukcja użytkowania



## Spis treści

1	Wprowadzenie do niniejszej Instrukcji użytkowania.....	2
2	Wskazówki dotyczące bezpieczeństwa i techniki pracy.....	2
3	Zastosowanie.....	7
4	Paliwo.....	8
5	Tankowanie paliwa.....	9
6	Rękojeść.....	12
7	Uruchamianie i wyłączanie silnika.....	12
8	Czyszczenie filtra powietrza.....	14
9	Regulacja gaźnika.....	15
10	Świeca zapłonowa.....	15
11	Smarowanie przekładni.....	16
12	Przechowywanie urządzenia.....	16
13	Ostrzenie noży tnących.....	17
14	Wskazówki dotyczące przeglądów technicznych i konserwacji.....	17
15	Ograniczanie zużycia eksploatacyjnego i unikanie uszkodzeń.....	19
16	Zasadnicze podzespoły urządzenia.....	19
17	Dane techniczne.....	20
18	Wskazówki dotyczące napraw.....	21
19	Utylizacja.....	21
20	Deklaracja zgodności UE.....	22
21	Deklaracja zgodności UKCA.....	22

## 1 Wprowadzenie do niniejszej Instrukcji użytkowania

### 1.1 Piktogramy

Wszystkie piktogramy, które zostały zamieszczone na urządzeniu, zostały objaśnione w niniejszej instrukcji użytkowania.

W zależności od urządzenia oraz jego wyposażenia na urządzeniu mogą zostać zastosowane następujące symbole graficzne.



Zbiornik paliwa; mieszanka paliwowa z benzyny i oleju silnikowego



Pompowanie ręczną pompką paliwową



Otwór do uzupełniania smaru przekładniowego



Obrotowa rękojeść

## 1.2 Oznaczenie akapitów



### OSTRZEŻENIE

Ostrzeżenie przed zagrożeniem wypadkiem lub odniesieniem obrażeń przez osoby oraz przed ciężkimi uszkodzami na rzeczach.

### WSKAZÓWKA

Ostrzeżenie przed uszkodzeniem urządzenia lub jego poszczególnych podzespołów.

## 1.3 Rozwój techniczny

Firma STIHL prowadzi stałe prace nad dalszym rozwojem technicznym wszystkich maszyn i urządzeń; dlatego zastrzega się prawo do wprowadzania zmian zakresu dostawy w przedmiocie formy, techniki oraz wyposażenia.

W związku z powyższym wyklucza się prawo do zgłaszania roszczeń na podstawie informacji oraz ilustracji zamieszczonych w niniejszej instrukcji użytkowania.

## 2 Wskazówki dotyczące bezpieczeństwa i techniki pracy



Podczas pracy tym urządzeniem niezbędne jest stosowanie szczególnych środków ostrożności, gdyż praca odbywa się ostrymi narzędziami przy wysokiej prędkości noży tnących.



Przed pierwszym użyciem urządzenia należy dokładnie przeczytać całą instrukcję obsługi. Instrukcję należy przechowywać w bezpiecznym miejscu. Nieprzestrzeganie instrukcji obsługi może stwarzać śmiertelne niebezpieczeństwo.

Należy stosować się do lokalnych przepisów bezpieczeństwa, np. przepisów BHP, przepisów wydanych przez odpowiednie instytucje itp.

Osoby, które nie pracowały dotąd urządzeniem, powinny poprosić sprzedawcę lub inną kompetentną osobę o zademonstrowanie bezpiecznej obsługi urządzenia lub wziąć udział w szkoleniu.

Osobom niepełnoletnim nie wolno używać urządzenia. Wyjątek stanowią osoby powyżej 16 roku życia odbywające praktyki zawodowe.

Nie pozwól na zbliżanie się dzieci, zwierząt i osób postronnych.

Nie używane urządzenie należy odstawić w taki sposób, aby nie stanowiło dla nikogo zagrożenia.

Zabezpieczyć urządzenie przed użyciem przez osoby nieupoważnione.

Użytkownik ponosi odpowiedzialność za spowodowanie wypadku lub wywołanie zagrożenia dla innych osób oraz ich majątku.

Urządzenie można udostępniać lub wypożyczać wyłącznie osobom, które znają dany model i jego obsługę. Wraz z urządzeniem przekazać instrukcję obsługi.

Czas użytkowania urządzeń emitujących hałas może zostać ograniczony przepisami ogólnokrajowymi lub lokalnymi.

Osoba używająca urządzenia musi być wypoczęta, zdrowa i w dobrej kondycji.

Osoby, które ze względów zdrowotnych nie mogą wykonywać prac związanych z dużym wysiłkiem fizycznym, muszą skonsultować z lekarzem możliwość pracy urządzeniem.

Informacja dla osób z wszczepionym rozrusznikiem serca: Układ zapłonowy urządzenia wytwarza pole magnetyczne o niewielkim natężeniu. Nie można całkowicie wykluczyć wpływu urządzenia na niektóre rodzaje rozruszników serca. W celu uniknięcia ryzyka zdrowotnego firma STIHL zaleca zasięgnięcie opinii lekarza i producenta rozrusznika.

Nie wolno pracować urządzeniem po spożyciu alkoholu, leków osłabiających zdolność reakcji lub narkotyków.

Urządzenie stosować wyłącznie do pielęgnacji żywopłotów, wycinania krzewów, zarośli lub podobnych. Nie używać urządzenia do innych celów – **niebezpieczeństwo wypadku!**

Stosowanie urządzenia do innych celów jest niedozwolone i może prowadzić do wypadków lub uszkodzenia urządzenia. Nie dokonywać zmian w produkcie, ponieważ może to prowadzić do wypadków lub uszkodzenia urządzenia.

Stosować wyłącznie noże i akcesoria dopuszczone przez firmę STIHL do tego urządzenia lub technicznie równorzędne. W razie wątpliwości należy skonsultować się z autoryzowanym dealerem. Stosować wyłącznie wysokiej jakości narzędzia i akcesoria. W przeciwnym razie może dojść do wypadku lub uszkodzenia urządzenia.

Firma STIHL zaleca stosowanie wyłącznie oryginalnych narzędzi i akcesoriów STIHL. Są one dostosowane optymalnie do produktu oraz wymagań użytkownika.

Nie dokonywać żadnych modyfikacji w urządzeniu. Mogłoby to spowodować pogorszenie bezpieczeństwa. Firma STIHL nie odpowiada za szkody osobowe i rzeczowe powstałe wskutek używania niedopuszczonych akcesoriów.

Nie czyścić urządzenia myjką ciśnieniową. Ostry strumień wody może uszkodzić elementy urządzenia.

## 2.1 Odzież i wyposażenie

Nosić przepisową odzież i wyposażenie.



Odzież musi spełniać funkcję ochronną, lecz nie może krępować ruchów. Odzież powinna przylegać do ciała. Może to być kombinezon, nie należy nosić fartucha.

Nie nosić odzieży, która mogłaby się zaplątać w drewno, krzaki lub ruchome elementy urządzenia. Nie nosić również szali, krawatów ani biżuterii. Długie włosy należy związać i zabezpieczyć w taki sposób, aby nie sięgały ramion.

Nosić obuwie ochronne z antypoślizgową podszewką.



### OSTRZEŻENIE



Aby zmniejszyć niebezpieczeństwo obrażeń oczu, nosić ciasno przylegające okulary ochronne zgodne z normą EN 166. Zwracać uwagę na prawidłowe założenie okularów ochronnych.

Nosić „indywidualną” ochronę przed hałasem, np. stopery do uszu.



Nosić solidne rękawice robocze z wytrzymałego materiału (np. ze skóry).

Firma STIHL oferuje szeroki wybór środków ochrony indywidualnej.

## 2.2 Transport urządzenia

Zawsze wyłączać silnik.

Zakładać osłonę noży, także podczas transportu na krótkie odległości.

Urządzenie przenosić trzymając za uchwyt, nożami do tyłu. Nie dotykać rozgrzanych elementów urządzenia, zwłaszcza powierzchni tłumika i korpusu przekładni – **niebezpieczeństwo poparzenia!**

Podczas transportu samochodem zabezpieczyć urządzenie przed przewróceniem, uszkodzeniem oraz wyciekami paliwa.

## 2.3 Tankowanie



**Benzyna jest materiałem szczególnie łatwopalnym** – należy pozostawać z dala od źródeł otwartego ognia, nie rozlewać paliwa i nie palić tytoniu.

Przed tankowaniem **wyłączyć silnik**.

Nie tankować urządzenia przy rozgrzanym silniku – paliwo może się przelać – **niebezpieczeństwo pożaru!**

Korek wlewu paliwa otwierać ostrożnie, aby powoli zredukować ciśnienie w zbiorniku i zapobiec rozpryskaniu paliwa.

Paliwo należy tankować tylko w miejscach o dobrej cyrkulacji powietrza. W przypadku rozlania paliwa należy natychmiast wyczyścić urządzenie. Nie dopuścić do rozlania paliwa na odzież, w przeciwnym razie natychmiast przebrać ubranie.



Korek wlewu paliwa ze składanym uchwytem (zamknięcie bagnetowe) założyć w prawidłowy sposób, dokręcić do oporu i zamknąć uchwyt.

W ten sposób zmniejsza się ryzyko samoczynnego otwarcia korka wskutek drgań silnika oraz związanego z tym rozlania paliwa.

Zwracać uwagę na nieszczelności – w przypadku wycieku paliwa nie uruchamiać silnika – **zagrożenie życia wskutek poparzenia!**

## 2.4 Przed uruchomieniem

Skontrolować bezpieczny stan urządzenia zgodnie z odpowiednimi rozdziałami z instrukcji obsługi:

- Sprawdzić szczelność układu paliwowego, zwłaszcza widocznych elementów, takich jak korek wlewu paliwa, połączenia węży, ręczna pompka paliwowa (jeśli występuje). W przypadku nieszczelności lub uszkodzenia nie uruchamiać silnika – **niebezpieczeństwo pożaru!** Przed uruchomieniem przekazać urządzenie do naprawy autoryzowanemu dealerowi
- Przycisk Stop musi pozwalać się łatwo wcisnąć w kierunku 0, a następnie powracać do pozycji roboczej I
- Blokada dźwigni gazu oraz dźwignia gazu muszą poruszać się swobodnie – dźwignia gazu musi samoczynnie powracać do pozycji biegu jałowego
- Sprawdzić dobre osadzenie wtyczki przewodu zapłonowego. W przypadku poluzowanej wtyczki może wystąpić iskrzenie, co może spowodować zapłon ulatniającej się mieszanki

paliwowo-powietrznej – **niebezpieczeństwo pożaru!**

- Noże muszą znajdować się w nienagannym stanie (czyste, swobodnie się poruszają i nie są zdeformowane), być prawidłowo zamontowane, naostrzone i spryskane preparatem do usuwania żywicy STIHL (środek smarujący)
- Sprawdzić, czy osłona cięcia nie uległa uszkodzeniu
- Nie wprowadzać żadnych modyfikacji w elementach obsługowych lub zabezpieczeniach
- Aby zapewnić bezpieczne prowadzenie urządzenia, uchwyty muszą być czyste i suche, wolne od oleju i innych zanieczyszczeń

Urządzenie może być używane tylko w bezpiecznym stanie – **niebezpieczeństwo wypadku!**

## 2.5 Uruchamianie silnika

Silnik uruchamiać w odległości co najmniej 3 m od miejsca tankowania, nie w zamkniętym pomieszczeniu.

Silnik uruchamiać tylko na równym terenie, przyjmując prawidłową i stabilną postawę. Mocno przytrzymać urządzenie – noże nie mogą dotykać żadnych przedmiotów ani podłoża, gdyż podczas uruchamiania silnika mogą się poruszyć.

Urządzenie jest obsługiwane wyłącznie przez jedną osobę. Nie należy tolerować obecności innych osób na stanowisku pracy, również podczas uruchamiania silnika.

Unikać dotykania noży – **niebezpieczeństwo obrażeń!**

Nie uruchamiać silnika „z ręki”, lecz zawsze w sposób opisany w instrukcji obsługi.

Noże poruszają się jeszcze przez chwilę po zwolnieniu dźwigni gazu – **dobieg pod wpływem sił bezwładności!**

Sprawdzić bieg jałowy silnika: po zwolnieniu dźwigni gazu na biegu jałowym noże nie mogą się poruszać.

## 2.6 Trzymanie i prowadzenie urządzenia

Urządzenie należy zawsze trzymać obydwoма rękami za uchwyty. Objąć uchwyty mocno kciukami.

### 2.6.1 Osoby praworęczne

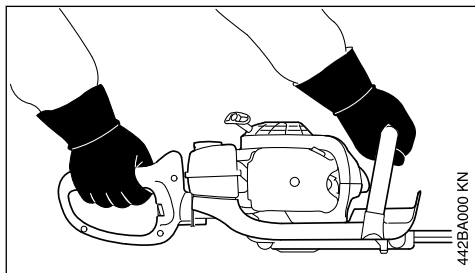

Prawa dłoń spoczywa na rękojeści manipulacyjnej, a lewa dłoń na rurze uchwytu.

### 2.6.2 Osoby leworęczne

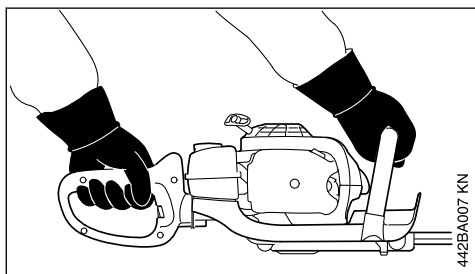

Lewa dłoń spoczywa na rękojeści manipulacyjnej, a prawa dłoń na rurze uchwytu.

Przyjąć prawidłową i stabilną postawę. Prowadzić urządzenie w taki sposób, aby noże były skierowane w stronę od ciała.

## 2.7 Podczas pracy

W razie zagrożenia natychmiast wyłączyć silnik – przycisk STOP przesunąć w kierunku 0.

Należy upewnić się, czy na stanowisku pracy nie ma innych osób.

Obserwować noże – nie ciąć fragmentów żywo-plotu poza polem widzenia.

Podczas cięcia wysokich żywopłotów należy zachować największą ostrożność, ponieważ ktoś może znajdować się za żywopłotem. Przed rozpoczęciem pracy sprawdzić, czy nikogo tam nie ma.

Zwrócić uwagę na prawidłową regulację biegu jałowego – po zwolnieniu dźwigni gazu noże muszą się zatrzymać.

Jeżeli noże nie zatrzymają się, należy naprawić urządzenie w autoryzowanym serwisie. Systematycznie kontrolować regulację biegu jałowego i w razie potrzeby skorygować.

Noże poruszają się jeszcze przez chwilę po zwolnieniu dźwigni gazu – **dobieg pod wpływem sił bezwładności!**

Podczas pracy przekładnia nagrzewa się. Nie dotykać obudowy przekładni – **niebezpieczeństwo poparzenia!**

Zachować ostrożność na śliskich i mokrych powierzchniach, na śniegu, na pochyłościach, na nierównym terenie itp. – **niebezpieczeństwo poślizgnięcia!**

Usunąć ścięte gałęzie i obcięty materiał.

Zwracać uwagę na przeszkody: pieńki, korzenie – **niebezpieczeństwo potknięcia!**

Przyjąć prawidłową i stabilną postawę ciała.

### 2.7.1 Podczas wykonywania prac na wysokości:

- Zawsze stosować pomosty podnośnikowe.
- Nie pracować stojąc na drabinie lub na drzewie.
- Nie pracować na niestabilnych miejscach.
- Nigdy nie pracować, trzymając urządzenie jedną ręką.

W przypadku pracy z ochronnikami słuchu należy zachować szczególną ostrożność i uwagę, ponieważ można wtedy nie usłyszeć dźwięków ostrzegawczych (okrzyki ostrzegawcze, sygnały alarmowe itp.).

W odpowiednim czasie robić przerwy w pracy, aby zapobiec zmęczeniu i utracie sił – **niebezpieczeństwo wypadku!**

Pracować spokojnie i rozważnie – tylko w warunkach dobrego oświetlenia i dobrej widoczności. Nie powodować zagrożenia dla innych osób.



Z chwilą uruchomienia urządzenia silnik wytwarza trujące spaliny. Gazy zawarte w spalinach mogą być niewidoczne i bez zapachu, a także zawierać niedopalone węglowodory i benzol. Nie używać urządzenia w zamkniętych lub niewystarczająco wentylowanych pomieszczeniach – dotyczy to także urządzeń wyposażonych w katalizator.

Podczas pracy w rowach, obniżeniach, wykopach lub warunkach ograniczonej przestrzeni należy stale zwracać uwagę na wystarczającą wymianę powietrza – **zagrożenie dla życia wskutek zatrucia spalinami!**

W razie wystąpienia nudności, bólu głowy, zaburzeń widzenia (np. zawężenia pola widzenia), zaburzeń słuchu, zawrotów głowy, pogorszenia koncentracji, należy natychmiast przerwać pracę

– powyższe objawy mogą być spowodowane między innymi przez wysokie stężenie spalin – **niebezpieczeństwo wypadku!**

Używać urządzenia w sposób powodujący jak najmniejszą emisję hałasu i spalin. Nie pozostawiać urządzenia z włączonym bez potrzeby silnikiem, dodawać gazu tylko podczas pracy.

Nie palić tytoniu w czasie pracy urządzeniem oraz w jego najbliższym otoczeniu – **niebezpieczeństwo pożaru!** Z układu paliwowego mogą wydobywać się łatwopalne opary benzyny.

Jeżeli urządzenie zostało poddane nadmiernym obciążeniom (np. wskutek stosowania nadmiernej siły, uderzenia lub upadku), to przed ponownym uruchomieniem należy dokładnie sprawdzić jego bezpieczny stan – patrz także rozdział „Przed uruchomieniem”. Szczególną uwagę należy zwrócić na szczelność układu paliwowego oraz prawidłowe działanie urządzeń zabezpieczających. Nie wolno używać dalej urządzenia, które nie znajduje się w nienagannym stanie technicznym. W razie wątpliwości zwrócić się do autoryzowanego dealera.

Nie pracować w pozycji gazu rozruchowego – w tej pozycji dźwigni gazu nie można regulować prędkości obrotowej silnika.

Sprawdzić żywoplot i miejsce pracy. W celu uniknięcia uszkodzenia noży należy:

- Usunąć kamienie, elementy metalowe i inne twarde przedmioty.
- Nie dopuścić do tego, aby między noże dostały się kamienie lub piasek, np. podczas pracy blisko ziemi.
- Przy żywoplotach sąsiadujących z drucianą siatką nie dotykać drutu nożami.

Unikać kontaktu z przewodami znajdującymi się pod napięciem – nie przeciąć przewodów elektrycznych – **niebezpieczeństwo porażenia prądem elektrycznym!**



Nie dotykać noży przy pracującym silniku. Jeżeli noże zostaną zablokowane przez ciało obce, należy natychmiast wyłączyć silnik i dopiero wtedy usunąć blokujący przedmiot – **niebezpieczeństwo obrażeń!**

Zablokowanie noży i jednocześnie dodawanie gazu zwiększa obciążenie i zmniejsza roboczą prędkość obrotową silnika. Wskutek permanentnego ślizgania się sprzęgła prowadzi to do przegrzania oraz do uszkodzenia ważnych elementów urządzenia (np. sprzęgła, elementów obudowy z tworzywa sztucznego), a w konsekwencji

np. do poruszania się noży na biegu jałowym – **niebezpieczeństwo obrażeń!**

Przy mocno zakurzonych lub zanieczyszczonych żywoplotach należy spryskać noże preparatem do usuwania żywicy STIHL. Powoduje to znaczne zmniejszenie tarcia noży, agresywnego działania soków roślinnych i osadzania się zanieczyszczeń.

Pył powstający podczas pracy może zagrażać zdrowiu. W razie zapylenia nosić maskę ochronną.

Przed pozostawieniem urządzenia wyłączyć silnik.

Regularnie i często kontrolować noże, w przypadku zauważenia zmian skontrolować je natychmiast:

- Wyłączyć silnik
- Poczekać do zatrzymania się noży
- Sprawdzić stan i zamocowanie, zwrócić uwagę na pęknięcia
- Zwrócić uwagę na stan naostrzenia

Silnik oraz tłumik nie mogą być zanieczyszczone roślinami, odłamkami, liśćmi i dużą ilością smaru – **niebezpieczeństwo pożaru!**

## 2.8 Po zakończeniu pracy

Oczyścić urządzenie z kurzu i innych zanieczyszczeń. Nie używać środków rozpuszczających smary.

Spryskać noże preparatem do usuwania żywicy STIHL i w celu równomiernego rozprowadzenia uruchomić na chwilę silnik.

## 2.9 Drgania

Dłuższe użytkowanie urządzenia może doprowadzić do spowodowanych przez drgania zaburzeń w funkcjonowaniu układu krążenia w obszarze rąk operatora ("niedokrwienie palców rąk").

Niemożliwe jest ogólne określenie okresu użytkowania maszyny, ponieważ zależy to od wielu różnorodnych czynników.

Czas użytkowania maszyny można wydłużyć przez:

- stosowanie osłony dłoni (ciepłe rękawice);
- stosowanie przerw.

Czas użytkowania maszyny ulega skróceniu przy:

- szczególnych, indywidualnych skłonnościach do niedokrwienia (objawy: często występujące zimne palce, cierpięcie);
- niskich temperaturach zewnętrznych,



- intensywności chwytu (mocny chwyt rękojeści maszyny zaburza ukrwienie).

Przy regularnym użytkowaniu urządzenia oraz przy powtarzającym się występowaniu określonych symptomów (np. cierpięcia palców) zaleca się poddanie badaniom lekarskim.

## 2.10 Obsługa techniczna i naprawy

Przy powyższym urządzeniu mechanicznym należy regularnie wykonywać czynności obsługi technicznej. Wykonywać należy tylko te czynności obsługi okresowej i naprawy, które zostały opisane w instrukcji użytkowania. Wykonanie wszystkich innych robót należy zlecić wyspecjalizowanemu dystrybutorowi.

Firma STIHL radzi zlecenie wykonywania czynności obsług okresowych i napraw wyłącznie autoryzowanym dystrybutorom tej firmy. Autoryzowanym dystrybutorom firmy STIHL umożliwiała się regularny udział w szkoleniach oraz udostępniania informacji technicznej.

Należy stosować wyłącznie kwalifikowane części zamienne. W przeciwnym razie może to prowadzić do zagrożenia wystąpieniem wypadków przy pracy lub do uszkodzenia urządzenia. W razie wątpliwości prosimy zwracać się z pytaniami do wyspecjalizowanego dystrybutora.

Firma STIHL zaleca stosowanie oryginalnych części zamiennych tej firmy. Właściwości techniczne tych podzespołów zostały w optymalny sposób dostosowane do urządzenia oraz do wymagań stawianych przez użytkownika.

Przed rozpoczęciem napraw, czynności obsługi technicznej lub czyszczenia należy zawsze **wyłączyć silnik – niebezpieczeństwo odniesienia obrażeń!** – wyjątek: regulacje gaźnika i biegu jałowego.

Nie należy obracać układem korbowo-tłokowym silnika przy wtyczce (fajce) zdjętej ze świecy lub po całkowitym wykręceniu świecy – **niebezpieczeństwo wybuchu pożaru** wskutek przeskoku iskry poza cylindrem!

Nie należy wykonywać obsługi technicznej ani przechowywać urządzenia mechanicznego w pobliżu źródeł otwartego ognia – **zagrożenie wybuchem pożaru** ze względu na paliwo!

Regularnie sprawdzać szczelność zamknięcia zbiornika paliwa (korka)

Stosować wyłącznie sprawne technicznie i dozwolone świece zapłonowe – patrz rozdział "Dane techniczne"

Sprawdzić stan techniczny przewodu zapłonowego (izolacja w nienagannym stanie, mocne połączenia).

Sprawdzić stan techniczny tłumika wydechu spalin.

Nie należy eksploatować urządzenia z uszkodzonym lub zdemontowanym tłumikiem wydechu spalin – **niebezpieczeństwo pożaru!** – **zagrożenie uszkodzeniem narządu słuchu!**

Nie należy dotykać rozgrzanego tłumika wydechu spalin – **niebezpieczeństwo poparzenia!**

Stan techniczny elementów antywibracyjnych wywiera wpływ na wibrację urządzenia – należy regularnie sprawdzać stan techniczny elementów układu antywibracyjnego.

## 3 Zastosowanie

### 3.1 Przycinanie gałęzi – HS 82 R

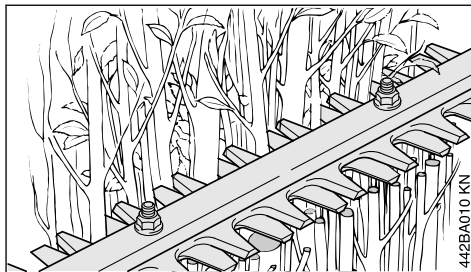

Nożyce HS 82 R nadają się do skracania żywopłotów i krzewów z grubszymi konarami i gałęziami.

### 3.2 Cięcie modelujące – HS 82 T

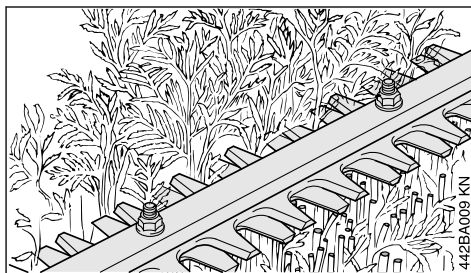

Nożyce HS 82 T zostały skonstruowane do formowania i ostatecznego wyrównywania żywopłotów i krzewów o cieńszych gałęziach.

Do skracania żywopłotów o grubszych gałęziach należy zastosować nożyce do żywopłotów HS 82 R.

### 3.3 Sezon cięcia

Przy formowaniu żywoplotów należy stosować się do lokalnych przepisów obowiązujących w miejscu użytkowania urządzenia lub do przepisów komunalnych.

Nie należy użytkować urządzenia w czasie, który lokalnie uważany jest za czas odpoczynku.

### 3.4 Kolejność cięcia

Grube konary i gałęzie należy najpierw usunąć przy pomocy nożyc dźwigniowych lub mechanicznej pilarki łańcuchowej.

Obcinać należy najpierw boczne strony żywoplotu, a następnie górną połąć.

### 3.5 Gospodarka odpadami

Obcięty materiał roślinny nie powinien być depozytowany razem z odpadkami z gospodarstwa domowego – materiał ten nadaje się do kompostowania.

### 3.6 Technika pracy

#### 3.6.1 Cięcie pionowe

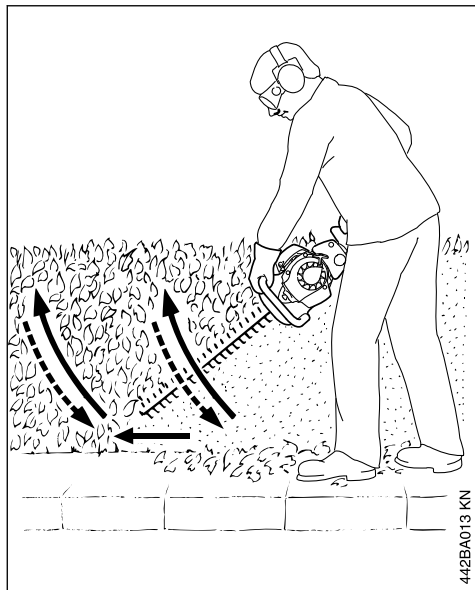

Nożyce do żywoplotów należy prowadzić od dołu do góry ruchem w kształcie łuku – następnie należy je opuścić i przejść dalej – ponownie poprowadzić nożyce ruchem w kształcie łuku w kierunku do góry.

Praca powyżej głowy jest męcząca i – ze względów bezpieczeństwa – powinna być wykonywana przez krótki czas.

#### 3.6.2 Cięcie poziome

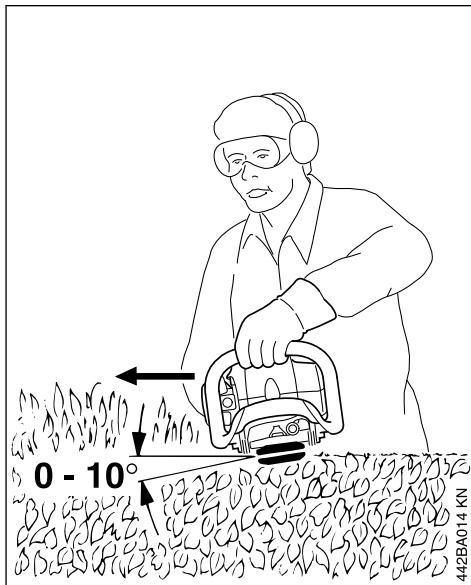

Noże tnące należy ustawić pod kątem od  $0^{\circ}$  do  $10^{\circ}$  – jednakże prowadzić poziomo.

Nożyce do cięcia żywoplotów należy prowadzić w kierunku krawędzi żywoplotu ruchem w kształcie sierpa, umożliwiając w ten sposób upadek obciętych gałęzi na ziemię.

## 4 Paliwo

Do napędu silnika należy stosować wyłącznie mieszankę paliwową składającą się z benzyny oraz oleju silnikowego.



**OSTRZEŻENIE**

Należy unikać bezpośredniego kontaktu paliwa z ciałem oraz wdychania jego par.

### 4.1 STIHL MotoMix

STIHL zaleca stosowanie mieszanki paliwowej STIHL MotoMix. Powyższa gotowa mieszanka paliwowa nie zawiera benzolu ani ołowiu, charakteryzuje się wysoką liczbą oktanową i oferuje niezmiennie prawidłowy stosunek mieszanki.



W celu zapewnienia maksymalnej żywotności silnika mieszanka STIHL MotoMix zawiera olej do silników dwusuwowych STIHL HP Ultra.

Mieszanka paliwowa MotoMix nie jest oferowana na niektórych rynkach.

## 4.2 Przygotowywanie mieszanki paliwowej

### WSKAZÓWKA

Niewłaściwe składniki paliwa lub stosunek mieszanki odbiegający od przepisowego mogą prowadzić do poważnych uszkodzeń jednostki napędowej. Benzyna lub olej silnikowy niższej jakości mogą spowodować uszkodzenia silnika, pierścieni tłokowych, przewodów paliwowych oraz zbiornika paliwa.

### 4.2.1 Benzyna

Należy stosować wyłącznie **benzynę markową** o liczbie oktanowej minimum 90 ROZ – zaolowioną lub bezołowiową.

Benzyna o zawartości alkoholu powyżej 10% może przy gaźnikach z ręczną regulacją powodować zakłócenia regularnego biegu silnika i w związku z tym nie należy jej stosować do tych silników.

Silniki wyposażone w system M-Tronic rozwijają pełną moc przy udziale alkoholu w paliwie w wysokości do 27% (E27).

### 4.2.2 Olej silnikowy

W przypadku samodzielnego przyrządzania mieszanki wolno stosować wyłącznie olej STIHL do silników dwusuwowych albo inny olej silnikowy klasy JASO FB, JASO FC, JASO FD, ISO-L-EGE, ISO-L-EGC lub ISO-L-EGD.

Firma STIHL zaleca olej do silników dwusuwowych STIHL HP Ultra lub równorzędny olej silnikowy, aby zagwarantowane były wartości graniczne emisji przez cały okres eksploatacji urządzenia.

### 4.2.3 Proporcje mieszanki

przy olejach do silników dwusuwowych  
STIHL 1:50; 1:50 = 1 część oleju + 50 części benzyny

## 4.2.4 Przykłady

Ilość benzyny	Olej do silników dwusuwowych STIHL 1:50	
litr	litr	(ml)
1	0,02	(20)
5	0,10	(100)
10	0,20	(200)
15	0,30	(300)
20	0,40	(400)
25	0,50	(500)

- ▶ do kanistra dozwolonego do przechowywania paliwa należy najpierw wlać olej silnikowy, następnie benzynę, i dokładnie wymieszać obydwie składniki

## 4.3 Przechowywanie mieszanki paliwowej

Paliwo należy przechowywać w specjalnie atestowanych kanistrach, w suchym, chłodnym i bezpiecznym miejscu, osłonięte przed działaniem światła i promieni słonecznych.

**Paliwo się starzeje** – przygotowany zapas paliwa powinien starzczać na kilka tygodni. Mieszanka paliwowa nie może być przechowywana przez okres dłuższy niż 30 dni. Wskutek działania światła, słońca, niskich lub wysokich temperatur mieszanka paliwowa może stać się bezużyteczna już po krótszym czasie.

STIHL MotoMix można przechowywać bez problemu nawet przez 5 lat.

- ▶ Przed tankowaniem należy mocno wstrząsnąć kanistrem, w którym znajduje się mieszanka paliwowa



### OSTRZEŻENIE

W kanistrze mogło powstać ciśnienie – należy zachować ostrożność podczas otwierania.

- ▶ Zbiornik paliwa i kanister należy od czasu do czasu dokładnie wyczerścić

Pozostałości paliwa oraz ciecz użytą do czyszczenia należy zdeponować zgodnie z przepisami o usuwaniu odpadów oraz w sposób nieszkodliwy dla środowiska naturalnego!

## 5 Tankowanie paliwa



## 5.1 Przygotowanie urządzenia

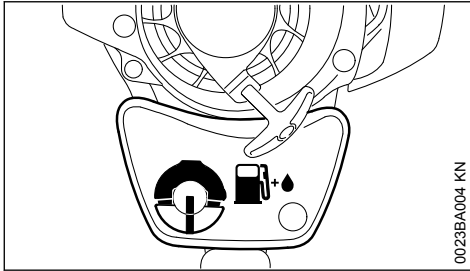

0023BA004 KN

- ▶ Dokładnie oczyścić zamknięcie zbiornika paliwa (korek) i jego otoczenie tak, żeby do wnętrza zbiornika nie przedostały się żadne zanieczyszczenia.
- ▶ Ustawić urządzenie w takiej pozycji, żeby otwór zamknięcia zbiornika był skierowany ku górze.

## 5.2 Otwieranie

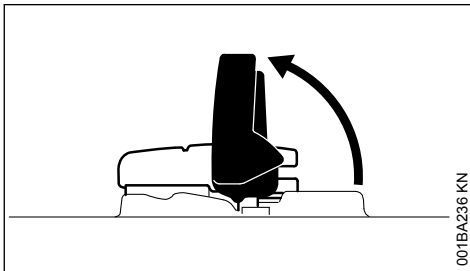

001BA236 KN

- ▶ Otworzyć pałąk

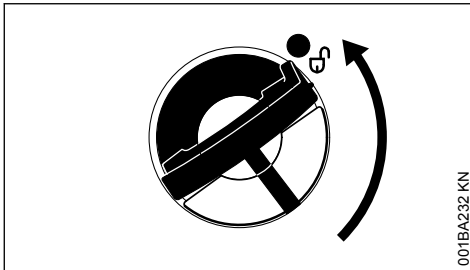

001BA232 KN

- ▶ Obrócić korek zbiornika (ok. 1/4 obrotu)

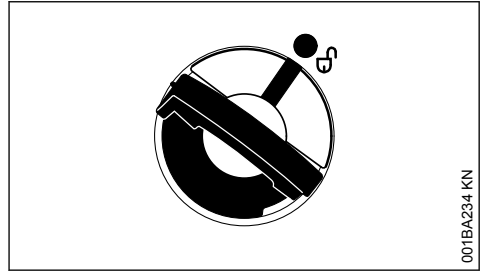

001BA234 KN

Zaznaczenia na zamknięciu zbiornika i zbiorniku muszą się znaleźć naprzeciw siebie

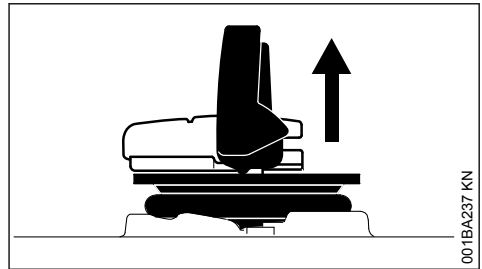

001BA237 KN

- ▶ Zdjąć korek zbiornika

## 5.3 Wlać paliwo

Nie rozlewać paliwa podczas tankowania, ani napełniać zbiornika po same brzegi.

Firma STIHL zaleca stosowanie systemu tankowania paliwa STIHL (wyposażenie specjalne).

- ▶ Wlać paliwo

## 5.4 Zamykanie

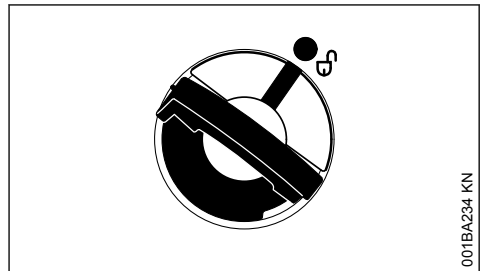

001BA234 KN

Uchwyt znajduje się w pozycji pionowej:

- ▶ Założyć zamknięcie zbiornika – zaznaczenia na zamknięciu zbiornika i zbiorniku muszą się znaleźć naprzeciw siebie
- ▶ Wcisnąć korek zbiornika do oporu w dół

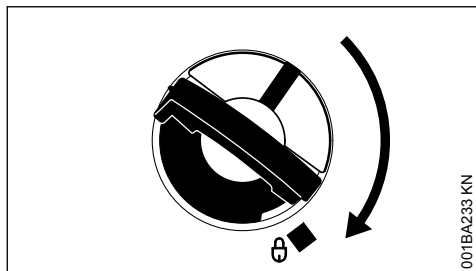

001BA233 KN

- ▶ Przytrzymać wciśnięty korek i przekręcić go w prawo, aby się zablokował

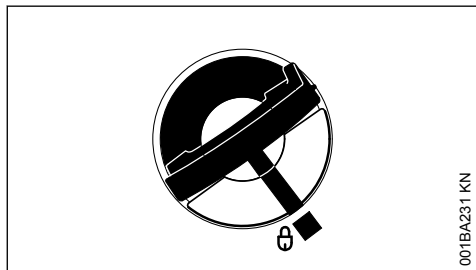

001BA231 KN

Zaznaczenia na korku i zbiorniku muszą się znaleźć w jednej linii

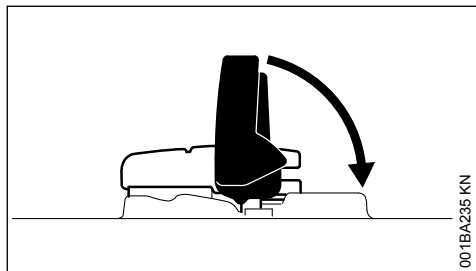

001BA235 KN

- ▶ Złożyć pałąk

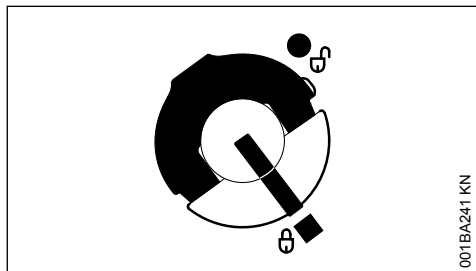

001BA241 KN

Korek zbiornika jest zablokowany

## 5.5 Jeśli nie można zablokować korka zbiornika paliwa

Dolna część korka została przekręcona względem górnej części.

- ▶ Wykręcić korek ze zbiornika i patrzeć z góry

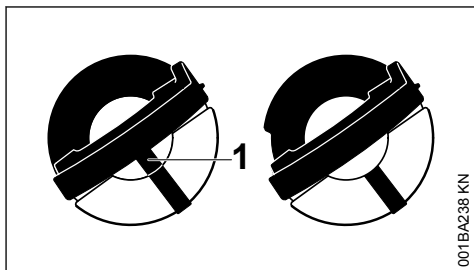

001BA238 KN

po lewej: Dolna część korka została przekręcona – wewnętrzne oznaczenie (1) znajduje się w jednej linii z oznaczeniem zewnętrznym.

po prawej: Dolna część korka w prawidłowym położeniu – wewnętrzne oznaczenie znajduje się pod pałąkiem. Nie jest ustawione w jednej linii z oznaczeniem zewnętrznym

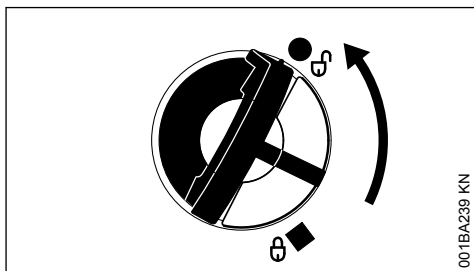

001BA239 KN

- ▶ Złożyć korek i przekręcić go w lewo, aż wejście w gniazdo wlewu
- ▶ Korek obrócić dalej w lewo (ok. 1/4 obrotu) – dolna część korka ustawi się w prawidłowej pozycji
- ▶ Obrócić korek w prawo i zamknąć – patrz rozdział „Zamykanie”

## 6 Rękojeść

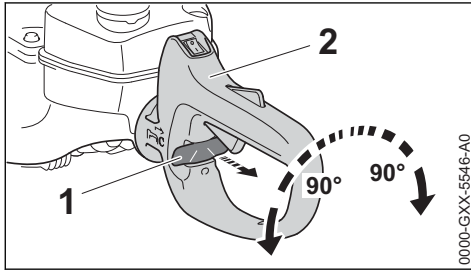

W celu komfortowego prowadzenia nożyc do żywopłotów niezależnie od techniki pracy rękojeść można obracać w zakresie 90° w prawo lub w lewo.

- ▶ Zwolnić dźwignię gazu, nie dodawać gazu
- ▶ Zwolnić suwak blokujący (1)
- ▶ Obrócić uchwyt (2) i ponownie doprowadzić do zaryglowania suwaka blokady (1)

Po wykonaniu zaryglowania można ponownie posługiwać się dźwignią sterowania główną przepustnicą.

W czasie, w którym suwak blokady nie jest zaryglowany nie należy naciskać na dźwignię sterowania główną przepustnicą a także nie należy luzować suwaka podczas naciskania dźwigni sterowania główną przepustnicą

## 7 Uruchamianie i wyłączenie silnika

- ▶ Przestrzegać przepisów bezpieczeństwa – patrz rozdział "Wskazówki dotyczące bezpieczeństwa i techniki pracy"

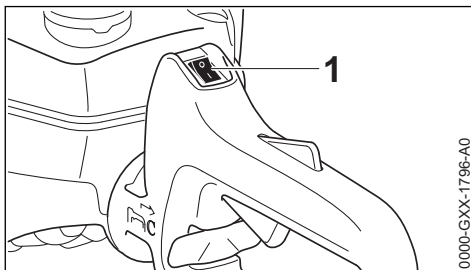

Przycisk Stop (1) znajduje się położeniu roboczym I.

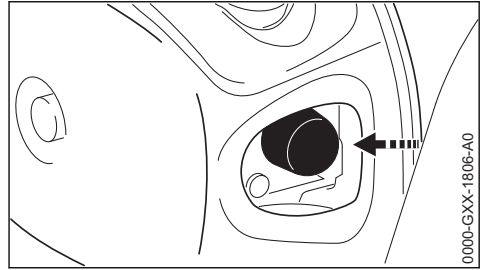

- ▶ Nacisnąć przynajmniej 5-krotnie mieszek pompki paliwowej – także, jeżeli mieszek jest wypełniony paliwem

### Uruchamianie zimnego silnika

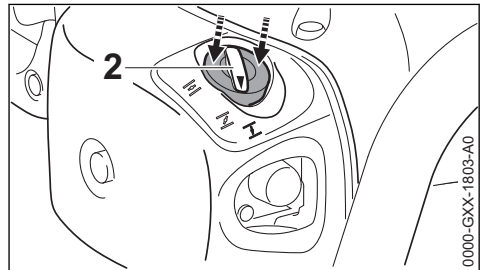

- ▶ Wcisnąć dźwignię przepustnicy rozruchowej (2) na krawędzi (strzałki) i obrócić ją do pozycji **I**

### Uruchamianie rozgrzanego silnika

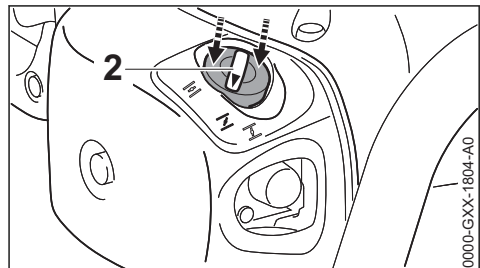

- ▶ Wcisnąć dźwignię przepustnicy rozruchowej (2) na krawędzi (strzałki) i obrócić ją do pozycji **II**

Tę pozycję należy stosować także wtedy, gdy silnik już pracował, ale jest jeszcze zimny.

## 7.1 Uruchamianie

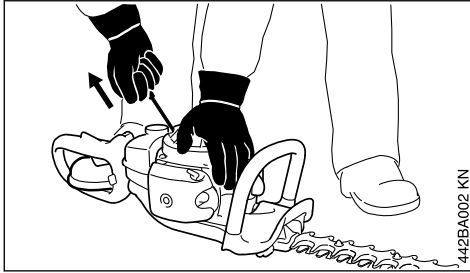

- ▶ Postawić urządzenie pewnie na podłożu.
- ▶ Zdjąć osłonę noży tnących – noże tnące nie mogą dotykać ani podłoża, ani żadnych innych przedmiotów.
- ▶ Przyjąć bezpieczną postawę
- ▶ Naciskając lewą ręką na obudowę mocno przycisnąć urządzenie do podłoża.
- ▶ Prawą dłonią chwycić uchwyt rozrusznika

### 7.1.1 Wersja bez ErgoStart

- ▶ Powoli wyciągnąć uchwyt rozrusznika aż do pierwszego odczuwalnego oporu, a następnie pociągnąć szybkim i energicznym ruchem.

#### WSKAZÓWKA

Nie wyciągać linki na całą długość – **niebezpieczeństwo zerwania!**

- ▶ Nie puszczać swobodnie rączki rozrusznika, lecz kontrolować jej prawidłowe zwijanie w kierunku przeciwnym

### 7.1.2 Wersja z ErgoStart

- ▶ Równomiernie pociągnąć uchwyt rozrusznika

## 7.2 Z chwilą podjęcia pracy przez silnik

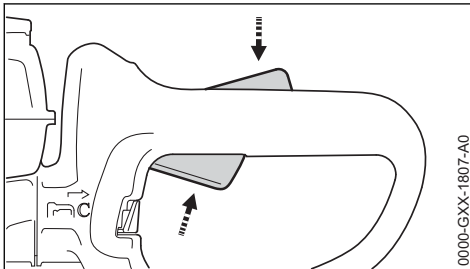

- ▶ Nacisnąć dźwignię blokady i dodać gazu – dźwignia przepustnicy rozruchowej ustawi się w pozycji pracy **I**. Po uruchomieniu zimnego silnika należy go rozgrzać, stosując zmienne obciążenie

## ! OSTRZEŻENIE

Przy prawidłowej regulacji gaźnika zespół tnący nie może poruszać się podczas pracy silnika na biegu jałowym!

Urządzenie jest teraz gotowe do pracy.

## 7.3 Wyłączenie silnika

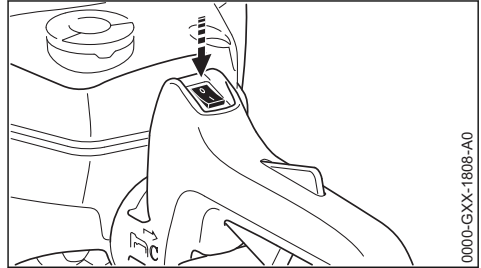

- ▶ Przycisk Stop przestawić w kierunku **0** – po zwolnieniu przycisk Stop powraca samoczynnie do pozycji eksploatacji zasadniczej **I**

## 7.4 Dalsze wskazówki dotyczące uruchamiania

### 7.4.1 Przy bardzo niskiej temperaturze: rozgrzać silnik

Po podjęciu pracy przez silnik

- ▶ Przez około 10 sekund pozostawić silnik pracujący w pozycji gazu rozruchowego
- ▶ Przyspieszyć do pełnych obrotów – dźwignia przepustnicy rozruchowej ustawi się w pozycji pracy **I** i silnik zacznie pracować na biegu jałowym

**Silnik nie uruchamia się w pozycji rozruchu na ciepło **I****

- ▶ Dźwignię przepustnicy rozruchowej ustawić w pozycji **I** i ponawiać próby rozruchu aż do uruchomienia silnika

**Silnik się nie uruchamia**

- ▶ Sprawdzić, czy elementy obsługowe są ustawione prawidłowo
- ▶ Sprawdzić, czy w zbiorniku znajduje się paliwo i w razie potrzeby je uzupełnić
- ▶ Sprawdzić, czy nasadka świecy zapłonowej jest mocno osadzona
- ▶ Powtórzyć proces rozruchu

**Nastąpiło zalanie komory spalania paliwem**

- ▶ Nacisnąć dźwignię przepustnicy rozruchowej na krawędzi i następnie przekręcić do pozycji **I** – kontynuować próby rozruchu

**Zbiornik paliwa został całkowicie opróżniony**

- ▶ Po zatankowaniu nacisnąć minimum 5 razy mieszek ręcznej pompy paliwowej – także, jeżeli mieszek jest napełniony paliwem
- ▶ Ustawić dźwignię przepustnicy rozruchowej powietrza gaźnika w pozycji zależnej od temperatury silnika
- ▶ Uruchomić silnik ponownie

## 8 Czyszczenie filtra powietrza

Wkład filtrujący powietrze jest wykonany albo jako wkład filcowy, albo jako wkład papierowy.

### 8.1 Jeżeli wyraźnie spada moc silnika:

#### 8.1.1 Filzfilter

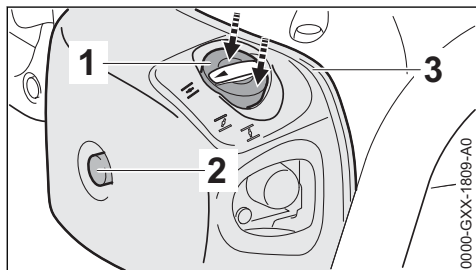

- ▶ Wykręcić śrubę (2)
- ▶ Wcisnąć dźwignię przepustnicy rozruchowej (1) na krawędzi (strzałki) i obrócić ją do pozycji  $\text{---}$
- ▶ Wcisnąć dźwignię przepustnicy rozruchowej (1) na krawędzi (strzałki) i przytrzymać
- ▶ Zdjąć pokrywę filtra (3)

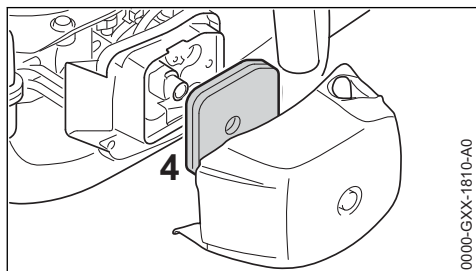

- ▶ Usunąć z otoczenia filtra grubsze zanieczyszczenia.
- ▶ Zdjąć filtr (4)
- ▶ Wymienić wkład filtrujący – w razie braku takiej możliwości, otrzepać lub przedmuchać wkład – nie płukać
- ▶ Zakładanie filtra

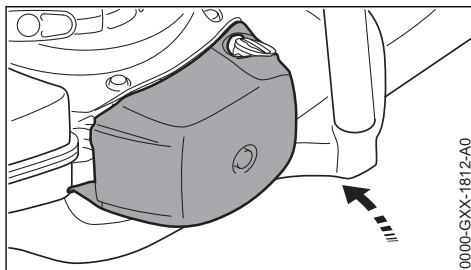

- ▶ Wcisnąć dźwignię przepustnicy rozruchowej na krawędzi i założyć pokrywę filtra
- ▶ Wkręcić i dokręcić śrubę

#### 8.1.2 Papierowy wkład filtrujący

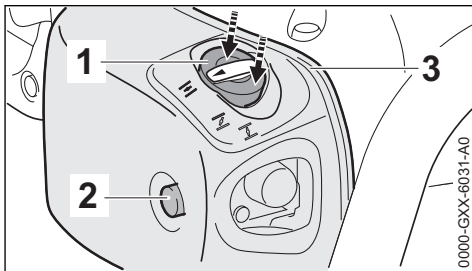

- ▶ Wykręcić śrubę (2)
- ▶ Wcisnąć dźwignię przepustnicy rozruchowej (1) na krawędzi (strzałki) i obrócić ją do pozycji  $\text{---}$
- ▶ Wcisnąć dźwignię przepustnicy rozruchowej (1) na krawędzi (strzałki) i przytrzymać
- ▶ Zdjąć pokrywę filtra (3)
- ▶ Oczyszczyć wewnętrzną stronę pokrywy oraz otoczenie filtra z większych zanieczyszczeń

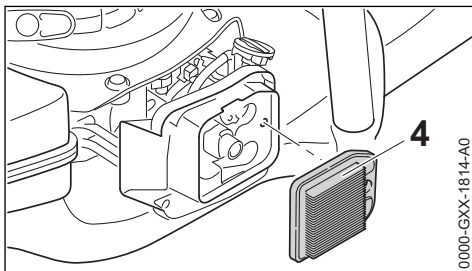

- ▶ Zdjąć filtr (4) i sprawdzić jego stan. W razie zabrudzenia lub uszkodzenia wymienić
- ▶ Włożyć filtr do obudowy



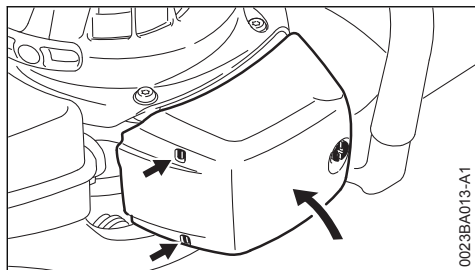

- ▶ Założyć pokrywę filtra po lewej stronie obudowy filtra i przechylić w prawo – oba łączniki (strzałki) muszą być widoczne przy otworach pokrywy
- ▶ Wcisnąć dźwignię przepustnicy rozruchowej na krawędzi i zamknąć pokrywę filtra
- ▶ Wkręcić i dokręcić śrubę

## 9 Regulacja gaźnika

### 9.1 Podstawowe informacje

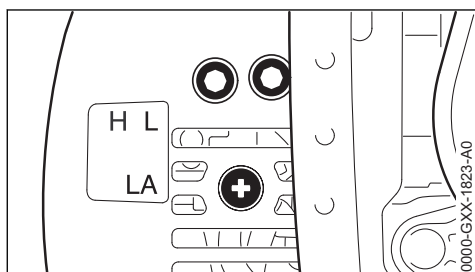

Powyższa regulacja gaźnika powoduje, że w każdej fazie eksploatacyjnej do silnika zostaje dostarczona mieszanka paliwowo-powietrzna o optymalnym stosunku.

### 9.2 Przygotowanie urządzenia

- ▶ Wyłączenie silnika
- ▶ Sprawdzić filtr powietrza – w razie potrzeby oczyścić lub wymienić.
- ▶ Skontrolować stan techniczny noży tnących – ewentualnie oczyścić (czystość, łatwość poruszania, czy nie uległy zdeformowaniu)

### 9.3 Regulacja biegu jałowego

#### Silnik zatrzymuje się na biegu jałowym

- ▶ Rozgrzać silnik przez około 3 minuty
- ▶ Obracać śrubą ogranicznikową biegu jałowego (LA) powoli w prawo, aż silnik zacznie pracować regularnie – nóż nie może się przy tym poruszać

#### Nóż porusza się na biegu jałowym

- ▶ Obracać śrubą ogranicznikową biegu jałowego (LA) powoli w lewo, aż nóż zatrzyma się i następnie obrócić ją dalej o 1/2 do 3/4 obrotu w tym samym kierunku



Jeżeli po wykonaniu regulacji noże tnące poruszają się podczas pracy silnika na biegu jałowym, należy zlecić naprawę urządzenia autoryzowanemu dealerowi.

## 10 Świeca zapłonowa

- ▶ Przy niezadowalającej mocy silnika, trudnościach w uruchamianiu lub zakłóceniach w pracy silnika na biegu jałowym należy najpierw sprawdzić stan techniczny świecy zapłonowej.
- ▶ Świecę należy wymienić po upływie 100 godzin eksploatacyjnych – przy intensywnie nadpalonych elektrodach świecę należy wymienić już wcześniej – stosować tylko odkłócone świece zapłonowe dozwolone przez firmę STIHL – patrz rozdział "Dane techniczne".

### 10.1 Wymontowanie świecy zapłonowej

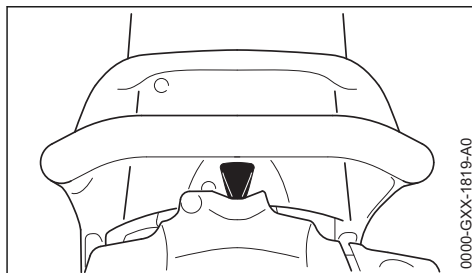

- ▶ Zdjąć nasadkę świecy zapłonowej
- ▶ Wykręcić świecę zapłonową

### 10.2 Kontrola świecy zapłonowej

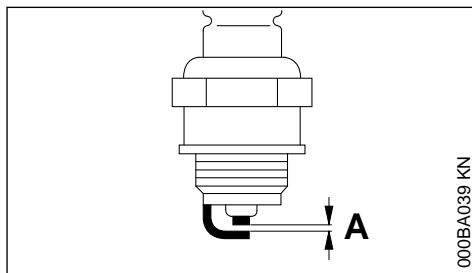

- ▶ Oczyszczyć zanieczyszczoną świecę zapłonową.
- ▶ Sprawdzić odstęp (A) między elektrodami i w razie potrzeby wyregulować; prawidłowa wartość odstępu — patrz rozdział "Dane techniczne".
- ▶ Usunąć przyczynę zanieczyszczenia świecy zapłonowej.

Do ewentualnych przyczyn należą:

- zbyt duża ilość oleju silnikowego w paliwie,
- zanieczyszczony filtr powietrza,
- niekorzystne warunki eksploatacji.

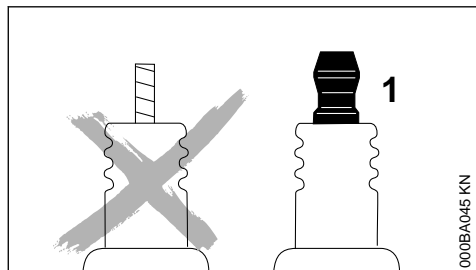

### OSTRZEŻENIE

Przy niedokręconej lub brakującej nakrętce przyłączeniowej (1) mogą powstawać iskry. W przypadku pracy w łatwopalnym lub wybuchowym otoczeniu może dojść do pożarów lub wybuchów. Możliwe są poważne obrażenia osób lub znaczne straty materialne.

- ▶ Używać odkłóconych świec zapłonowych ze stałą nakrętką przyłączeniową.

## 10.3 Zamontowanie świecy zapłonowej

- ▶ Świecę zapłonową założyć i wkręcić ręcznie
- ▶ Świecę zapłonową dokręcić kluczem wielofunkcyjnym
- ▶ Ponownie wcisnąć wtyczkę przewodu zapłonowego mocno na świecę zapłonową

## 11 Smarowanie przekładni



Do smarowania przekładni zespołu noży tnących należy stosować smar przekładniowy STIHL do noży do żywopłotów (wyposażenie specjalne).

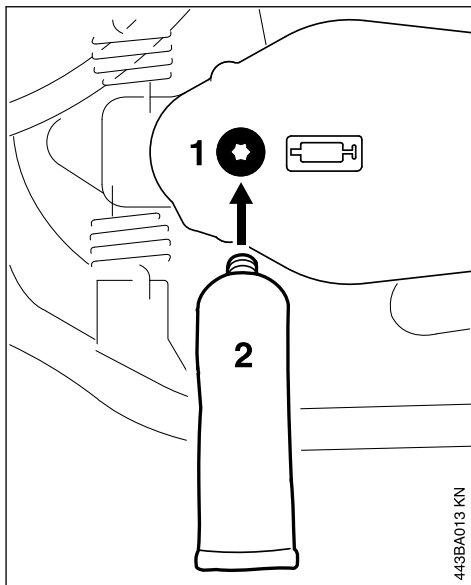

Po upływie około 25 godzin eksploatacyjnych

- ▶ wykręcić śrubę ryglującą (1) po dolnej stronie korpusu przekładni nożyc do żywopłotów
- ▶ wkręcić tubkę ze smarem (2)
- ▶ wcisnąć do obudowy przekładni około 5 g smaru

### WSKAZÓWKA

Nie napędzać obudowy przekładni w całości smarem!

- ▶ wykręcić tubkę ze smarem (2)
- ▶ ponownie wkręcić i dokręcić śrubę ryglującą

## 12 Przechowywanie urządzenia

Przy przerwach w eksploatacji od ok. 30 dni

- ▶ Opróżnić i wyczyścić zbiornik paliwa w miejscu o dobrej cyrkulacji powietrza
- ▶ Paliwo należy utylizować zgodnie z obowiązującymi przepisami i w sposób, który nie zagraża środowisku naturalnemu
- ▶ Jeśli występuje ręczna pompka paliwowa: przed uruchomieniem silnika przynajmniej 5 razy nacisnąć ręczną pompkę paliwową
- ▶ Uruchomić silnik i pozostawić go na biegu jałowym do czasu, aż sam zgaśnie
- ▶ Oczyszczyć noże tnące, skontrolować stan techniczny i spryskać rozpuszczalnikiem do żywic STIHL
- ▶ Założyć osłonę zespołu tnącego

- ▶ Dokładnie oczyścić urządzenie, a szczególnie ożebrowanie cylindra i filtr powietrza
- ▶ Przechowywać urządzenie w suchym i bezpiecznym miejscu. Chronić przed użyciem przez osoby nieupoważnione (np. przez dzieci)

## 13 Ostrzenie noży tnących

Jeżeli spada efektywność cięcia, noże tną niezadowolająco, obcinane gałęzie powodują częste zacinalanie się urządzenia: należy podostrzyć noże tnące.

Podostrzenie powinno zostać wykonane przez fachowego dystrybutora z zastosowaniem urządzenia ostrzącego (ostrzarki). STIHL zaleca zwrócenie się do fachowego dystrybutora firmy STIHL.

W razie braku takiej możliwości należy zastosować pilnik płaski. Pilnik należy prowadzić pod kątem o przepisowej wartości w stosunku do płaszczyzny noża (patrz rozdział "Dane techniczne").

- ▶ ostrzyć tylko krawędź tnącą – nie piłować tępych występów noża tnącego ani osłony krawędzi tnących (patrz "Ważne elementy")
- ▶ piłować zawsze w kierunku krawędzi tnącej
- ▶ pilnik może piłować wyłącznie podczas ruchu do przodu – przy ruchu powrotnym należy lekko unieść pilnik
- ▶ przy pomocy osetki usunąć grat z noży tnących
- ▶ zbierać tylko niewielką ilość materiału
- ▶ po zakończeniu ostrzenia usunąć pył szlifierski i spryskać noże tnące rozpuszczalnikiem do żywicy STIHL

### WSKAZÓWKA

Nie należy pracować stępienymi lub uszkodzonymi zębami tnącymi – prowadzi to do intensywnego obciążenia urządzenia oraz niezadowolających wyników cięcia.

## 14 Wskazówki dotyczące przeglądów technicznych i konserwacji

Powyższe informacje odnoszą się do pracy urządzenia w normalnych warunkach eksploatacyjnych. W warunkach utrudnionej eksploatacji (np. intensywny kurz itp.) oraz wydłużonego dziennego czasu pracy podane powyżej interwały należy odpowiednio skrócić.		Przed rozpoczęciem pracy	Po zakończeniu pracy lub codziennie	Po każdym zatankowaniu	Co tydzień	Co miesiąc	Co roku	Przy wystąpieniu zakłóceń	w razie uszkodzenia	w razie konieczności
Kompletna maszyna	Kontrola wzrokowa (ogólny stan techniczny, szczelność)	X		X						
	Oczyścić		X							
Rękojeść manipulacyjna	Sprawdzenie działania	X		X						
Filtr powietrza (filcowy wkład filtrujący)	Oczyścić							X		X
	Wymienić								X	
Filtr powietrza (papierowy wkład filtrujący)	Oczyścić							X		X
	Wymienić						X		X	
Ręczna pompa paliwowa	Sprawdzić	X								
	Naprawa przez autoryzowanego dealera <sup>1)</sup>								X	
Głowica ssąca w zbiorniku paliwa	Kontrola przez autoryzowanego dealera <sup>1)</sup>							X		

Powyższe informacje odnoszą się do pracy urządzenia w normalnych warunkach eksploatacyjnych. W warunkach utrudnionej eksploatacji (np. intensywny kurz itp.) oraz wydłużonego dziennego czasu pracy podane powyżej interwały należy odpowiednio skrócić.		Przed rozpoczęciem pracy	Po zakończeniu pracy lub codziennie	Po każdym zatankowaniu	Co tydzień	Co miesiąc	Co roku	Przy wystąpieniu zakłóceń	w razie uszkodzenia	w razie konieczności
	Wymiana przez autoryzowanego dealera <sup>1)</sup>						X		X	X
Zbiornik paliwa	Oczyścić							X		X
Gaźnik	Sprawdzić bieg jałowy	X		X						
	Wyregulować bieg jałowy									X
Świeca zapłonowa	Wyregulować szczelinę iskrową							X		
	Wymienić po upływie każdych 100 godzin eksploatacyjnych									
Otwór ssący powietrza chłodzącego	Kontrola wzrokowa		X							
	Oczyścić									X
Wszystkie dostępne śruby i nakrętki (poza śrubami regulacyjnymi gaźnika)	Dokręcić									X
Elementy antywibracyjne	Kontrola wzrokowa	X								
	Wymiana przez autoryzowanego dealera <sup>1)</sup>							X	X	
Noże tnące	Oczyścić		X							
	Naostrzyć									X
	Kontrola wzrokowa	X								
	Wymiana przez autoryzowanego dealera <sup>1)</sup>								X	
	Regulacja luzu noży <sup>2)</sup>									X
Smarowanie przekładni	Co 25 godz. pracy sprawdzić i w razie potrzeby uzupełnić									
Naklejki ostrzegawcze	Wymienić							X		

<sup>1)</sup>STIHL zaleca korzystanie z usług autoryzowanego dealera STIHL  
<sup>2)</sup>stosowany tylko w niektórych krajach lub dostępny jako wyposażenie specjalne

## 15 Ograniczanie zużycia eksploatacyjnego i unikanie uszkodzeń

Stosowanie się do wskazówek niniejszej Instrukcji użytkownika pozwoli uniknąć ponadnormatywnego zużycia eksploatacyjnego urządzenia oraz uszkodzeń urządzenia.

Użytkowanie, obsługi techniczne oraz przechowywanie musi się odbywać z taką starannością, jak to opisano w niniejszej Instrukcji obsługi.

Za wszystkie szkody jakie wystąpią wskutek nieprzestrzegania wskazówek dotyczących bezpieczeństwa, obsługi technicznej i konserwacji odpowiada użytkownik urządzenia. Obowiązuje to szczególnie wtedy, gdy:

- dokonano zmian konstrukcyjnych produktu bez zezwolenia firmy STIHL
- zastosowano narzędzia lub elementy wyposażenia, które do niniejszego urządzenia nie zostały dozwolone, nie nadawały się, lub nie przedstawiały odpowiedniej jakości
- użytkowano urządzenie w sposób sprzeczny z jego przeznaczeniem
- urządzeniem posługiwano się podczas imprez sportowych czy zawodów
- wystąpiły szkody będące konsekwencją użytkowania urządzenia z podzespołami niesprawnymi technicznie

### 15.1 Czynności obsługi technicznej

Należy regularnie wykonywać wszystkie czynności, które zostały opisane w rozdziale "Wskazówki dotyczące obsługi technicznej i konserwacji". Jeżeli czynności obsługi technicznej nie mogą zostać wykonane przez użytkownika, to należy zlecić ich wykonanie wyspecjalizowanemu dystrybutorowi.

Firma STIHL zaleca wykonywanie obsług okresowych i napraw wyłącznie przez autoryzowanych dystrybutorów tej firmy. Autoryzowanym dystrybutorom firmy STIHL umożliwia się regularny udział w szkoleniach oraz udostępnia informacje techniczne.

Jeżeli wykonanie czynności obsługi technicznej zostanie zaniedbane lub zostaną one wykonane niefachowo, to mogą powstać szkody, za które odpowiedzialność będzie ponosić sam użytkownik. Należą do tego między innymi:

- uszkodzenia jednostki napędowej, które powstaną w wyniku przeglądów technicznych nie wykonanych we właściwych terminach lub w nieodpowiednim zakresie (np. filtry powie-

- trza i paliwa), niewłaściwa regulacja gaźnika lub niedostateczny stan czystości szczeliny dopływu powietrza chłodzącego (szczeliny zasysania powietrza, ożebrowanie cylindra)
- korozja oraz szkody powstałe wskutek nieprawidłowego magazynowania
- uszkodzenia urządzenia w wyniku zastosowania części zamiennych nieodpowiedniej jakości

### 15.2 Podzespoły ulegające zużyciu eksploatacyjnemu

Niektóre podzespoły urządzenia mechanicznego – także przy prawidłowym użytkowaniu – ulegają naturalnemu zużyciu eksploatacyjnemu i muszą, w zależności od rodzaju oraz okresu użytkowania, zostać w odpowiednim czasie wymienione. Należą do nich między innymi:

- Noże tnące
- Sprzęgło
- filtr (powietrza, paliwa)
- Urządzenie rozruchowe
- Świeca zapłonowa
- elementy amortyzujące systemu antywibracyjnego

## 16 Zasadnicze podzespoły urządzenia

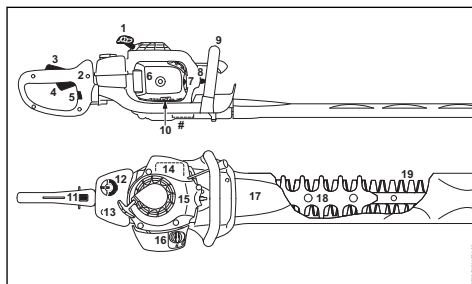

- 1 Uchwyt rozrusznika
- 2 Uchwyt (tylny)
- 3 Blokada dźwigni gazu
- 4 Dźwignia gazu
- 5 Suwak blokady
- 6 Pokrywa filtra
- 7 Ręczna pompa paliwowa
- 8 Nasadka świecy zapłonowej
- 9 Uchwyt przedni (przód)
- 10 Śruby regulacyjne gaźnika
- 11 Przycisk STOP

- 12 Korek zbiornika paliwa
- 13 Zbiornik paliwa
- 14 Tłumik
- 15 Obudowa wentylatora
- 16 Dźwignia przysłony przepustnicy układu rozruchowego
- 17 Osłona noża
- 18 Osłona zespołu tnącego
- 19 Noże tnące
- # Numer seryjny

## 17 Dane techniczne

### 17.1 Zespół napędowy

Jednocylindrowy silnik dwusuwowy STIHL

Pojemność skokowa:	22,7 cm <sup>3</sup>
Średnica cylindra:	34 mm
Skok tłoka:	25 mm
Moc wg ISO 7293:	0,7 kW (1 PS) przy 8500 1/min
Prędkość obrotowa na biegu jałowym:	2800 obr./min
Prędkość obrotowa odciąża:	9300 obr./min

### 17.2 Układ zapłonowy

Elektroniczny zapłon magnetyczny

Świeca zapłonowa (z elimi-NGK CMR6H, Bosch nacją zakłóceń):

USR 4 AC,  
STIHL ZK C 10

Szczelina iskrowa: 0,5 mm

### 17.3 Układ paliwowy

Niezależny od położenia roboczego gaźnik membranowy z wbudowaną pompą paliwową

Pojemność zbiornika paliwa: 460 cm<sup>3</sup> (0,46 l)

### 17.4 Masa

w stanie kompletnym z zespołem noży tnących, urządzenie niezatankowane, bez osłony noża

#### 17.4.1 HS 82 T

Długość cięcia 500 mm:	4,9 kg
Długość cięcia 600 mm:	5,1 kg
Długość cięcia 750 mm:	5,3 kg

#### 17.4.2 HS 82 R

Długość cięcia 600 mm:	5,3 kg
Długość cięcia 750 mm:	5,6 kg

#### 17.4.3 HS 82 RC

Długość cięcia 600 mm:	5,3 kg
------------------------	--------

Długość cięcia 750 mm: 5,7 kg

### 17.5 Noże tnące

Kąt ostrzenia do płaszczyzny noża: 45°

### 17.6 Wartości hałasu i drgań

Do pomiaru wartości hałasu i drgań przyjęto prędkość obrotową na biegu jałowym oraz maksymalną znamionową prędkość obrotową w stosunku 1:4.

Informacje na temat spełnienia wymagań dyrektywy 2002/44/WE dotyczącej ochrony pracowników przed wibracjami znajdują się na stronie

[www.stihl.com/vib](http://www.stihl.com/vib)

#### 17.6.1 Poziom ciśnienia akustycznego L<sub>peq</sub> wg ISO 22868

##### HS 82 T

Długość cięcia 500 mm:	95 dB(A)
Długość cięcia 600 mm:	95 dB(A)
Długość cięcia 750 mm:	95 dB(A)

##### HS 82 R

Długość cięcia 600 mm:	94 dB(A)
Długość cięcia 750 mm:	94 dB(A)

##### HS 82 RC

Długość cięcia 600 mm:	94 dB(A)
Długość cięcia 750 mm:	94 dB(A)

#### 17.6.2 Poziom mocy akustycznej L<sub>w</sub> wg ISO 22868

##### HS 82 T

Długość cięcia 500 mm:	107 dB(A)
Długość cięcia 600 mm:	107 dB(A)
Długość cięcia 750 mm:	107 dB(A)

##### HS 82 R

Długość cięcia 600 mm:	107 dB(A)
Długość cięcia 750 mm:	107 dB(A)

##### HS 82 RC

Długość cięcia 600 mm:	107 dB(A)
Długość cięcia 750 mm:	107 dB(A)

#### 17.6.3 Wartość drgań a<sub>hv,eq</sub> wg ISO 22867 (bez osłony prowadnicy)

##### HS 82 T

	Uchwyt lewy	Uchwyt prawy
Długość cięcia 500 mm:	3,1 m/s <sup>2</sup>	2,4 m/s <sup>2</sup>
Długość cięcia 600 mm:	2,7 m/s <sup>2</sup>	2,1 m/s <sup>2</sup>
Długość cięcia 750 mm:	3,6 m/s <sup>2</sup>	2,2 m/s <sup>2</sup>



**HS 82 R**

	<b>Uchwyt lewy</b>	<b>Uchwyt prawy</b>
Długość cięcia 600 mm:	2,7 m/s <sup>2</sup>	3,1 m/s <sup>2</sup>
Długość cięcia 750 mm:	2,4 m/s <sup>2</sup>	2,8 m/s <sup>2</sup>

**HS 82 RC**

	<b>Uchwyt lewy</b>	<b>Uchwyt prawy</b>
Długość cięcia 600 mm:	2,5 m/s <sup>2</sup>	2,9 m/s <sup>2</sup>
Długość cięcia 750 mm:	2,6 m/s <sup>2</sup>	2,6 m/s <sup>2</sup>

**17.6.4 Wartość drgań  $a_{hv,eq}$  wg ISO 22867 (z osłoną prowadnicy)****HS 82 T**

	<b>Uchwyt lewy</b>	<b>Uchwyt prawy</b>
Długość cięcia 500 mm:	2,7 m/s <sup>2</sup>	2,2 m/s <sup>2</sup>
Długość cięcia 600 mm:	2,7 m/s <sup>2</sup>	2,1 m/s <sup>2</sup>
Długość cięcia 750 mm:	3,6 m/s <sup>2</sup>	2,1 m/s <sup>2</sup>

**HS 82 R**

	<b>Uchwyt lewy</b>	<b>Uchwyt prawy</b>
Długość cięcia 600 mm:	2,4 m/s <sup>2</sup>	2,6 m/s <sup>2</sup>
Długość cięcia 750 mm:	2,6 m/s <sup>2</sup>	2,7 m/s <sup>2</sup>

**HS 82 RC**

	<b>Uchwyt lewy</b>	<b>Uchwyt prawy</b>
Długość cięcia 600 mm:	2,6 m/s <sup>2</sup>	2,3 m/s <sup>2</sup>
Długość cięcia 750 mm:	3,2 m/s <sup>2</sup>	2,8 m/s <sup>2</sup>

Współczynnik K-poziomu ciśnienia akustycznego i mocy akustycznej wyznaczony wg dyrektywy 2006/42/WE wynosi 2,5 dB(A), zaś współczynnik K-poziomu drgań wyznaczony wg dyrektywy 2006/42/WE wynosi 2,0 m/s<sup>2</sup>.

**17.7 REACH**

Rozporządzenie REACH jest unijnym rozporządzeniem w sprawie rejestracji, oceny, udzielania zezwoleń i stosowanych ograniczeń w zakresie chemikaliów.

Informacje dotyczące spełnienia wymagań rozporządzenia REACH (UE) nr 1907/2006 patrz

[www.stihl.com/reach](http://www.stihl.com/reach)

**17.8 Wartość emisji spalin**

Wartość CO<sub>2</sub> zmierzona w procedurze homologacji typu UE można znaleźć na stronie

[www.stihl.com/co2](http://www.stihl.com/co2)

w danych technicznych produktu.

Wartość CO<sub>2</sub> została zmierzona na reprezentatywnym silniku zgodnie ze znormalizowaną metodą badania w warunkach laboratoryjnych. Nie stanowi ona wyraźnej ani dorozumianej gwarancji osiągnięcia danego silnika.

Użytkowanie zgodnie z przeznaczeniem i konserwacja w sposób opisany w niniejszej instrukcji obsługi zapewni spełnienie obowiązujących wymogów dotyczących emisji spalin. Modyfikacje w silniku powodują utratę homologacji.

**18 Wskazówki dotyczące napraw**

Użytkownicy urządzenia mogą wykonywać tylko te przeglądy techniczne i konserwacje, które zostały opisane w niniejszej Instrukcji użytkownika. Wykonanie wszystkich innych robót należy zlecić wyspecjalizowanemu dystrybutorowi.

Firma STIHL radzi zlecenie wykonywania czynności obsług okresowych i napraw wyłącznie autoryzowanym dystrybutorom tej firmy. Autoryzowanym dystrybutorom firmy STIHL umożliwia się regularny udział w szkoleniach oraz udostępnia Informacje techniczne.

Należy posługiwać się wyłącznie częściami zamiennymi dozwolonymi do stosowania przez firmę STIHL do napraw niniejszego urządzenia lub równorzędnych technicznie. Należy stosować wyłącznie kwalifikowane części zamienne. W przeciwnym razie może to prowadzić do zagrożenia wystąpieniem wypadków przy pracy lub do uszkodzenia urządzenia.

Firma STIHL zaleca stosowanie oryginalnych części zamiennych tej firmy.

Oryginalne części zamienne firmy STIHL można rozpoznać po numerze katalogowym części zamiennej, po napisie **STIHL**® a także po znaku części zamiennych STIHL  (na mniejszych częściach zamiennych znak ten może występować samodzielnie).

**19 Utylizacja**

Informacje na temat utylizacji są dostępne w lokalnym urzędzie lub u dealera marki STIHL.

Nieprawidłowa utylizacja może powodować szkody na zdrowiu i obciążać środowisko.

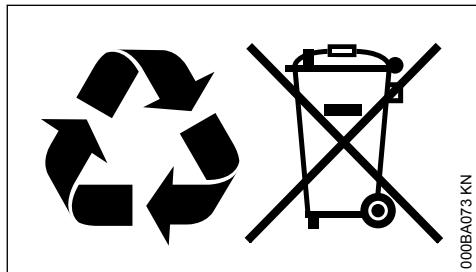

- ▶ Produkty STIHL i ich opakowania zgodnie z lokalnymi przepisami oddać do właściwego miejsca zbiórki w celu recyklingu.
- ▶ Nie wyrzucać do zwykłego pojemnika na odpady komunalne.

## 20 Deklaracja zgodności UE

ANDREAS STIHL AG & Co. KG  
Badstr. 115  
D-71336 Waiblingen

Niemcy

oświadcza na własną odpowiedzialność, że

Urządzenie:	Nożyce do pielęgnacji żywopłotów
Marka:	STIHL
Typ:	HS 82 T HS 82 R HS 82 RC HS 82 RC-E
Nr identyfikacyjny serii:	4237
Pojemność skokowa:	22,7 cm <sup>3</sup>

spełnia odnośne postanowienia dyrektyw 2011/65/UE, 2006/42/WE, 2014/30/UE oraz 2000/14/WE oraz zostało skonstruowane i wyprodukowane zgodnie z następującymi normami w wersji obowiązującej w dniu produkcji:

EN ISO 10517, EN 55012, EN 61000-6-1

Przy ustalaniu odpowiadającego wynikiem pomiarów oraz gwarantowanego poziomu mocy akustycznej zastosowano procedurę przewidzianą przez dyrektywę 2000/14/WE, załącznik V, z uwzględnieniem wymagań określonych w normie ISO 11094.

### Zmierzony poziom mocy akustycznej

HS 82 T:	102 dB(A)
HS 82 R:	101 dB(A)
wszystkie HS 82 RC:	101 dB(A)

### Gwarantowany poziom mocy akustycznej

HS 82 T:	104 dB(A)
HS 82 R:	103 dB(A)
wszystkie HS 82 RC:	103 dB(A)

Przechowywanie dokumentacji technicznej:

ANDREAS STIHL AG & Co. KG  
Produktzulassung

Rok produkcji i numer seryjny są podane na urządzeniu.

Waiblingen, 15.07.2021

ANDREAS STIHL AG & Co. KG  
z up.

dr Jürgen Hoffmann

kierownik Działu Dopuszczania Produktów  
i Regulacji Prawnych



## 21 Deklaracja zgodności UKCA

ANDREAS STIHL AG & Co. KG  
Badstr. 115  
D-71336 Waiblingen

Niemcy

oświadcza na własną odpowiedzialność, że

Urządzenie:	Nożyce do pielęgnacji żywopłotów
Marka:	STIHL
Typ:	HS 82 T HS 82 R HS 82 RC HS 82 RC-E
Nr identyfikacyjny serii:	4237
Pojemność skokowa:	22,7 cm <sup>3</sup>

spełnia obowiązujące postanowienia brytyjskich rozporządzeń The Restriction of the Use of Certain Hazardous Substances in Electrical and Electronic Equipment Regulations 2012, Supply of Machinery (Safety) Regulations 2008, Electromagnetic Compatibility Regulations 2016 i Noise Emission in the Environment by Equipment for use Outdoors Regulations 2001 oraz zostało skonstruowane i wyprodukowane zgodnie

z poniższymi normami w wersjach obowiązujących w dniu produkcji:

EN ISO 10517, EN 55012, EN 61000-6-1

Przy ustalaniu zmierzonego oraz gwarantowanego poziomu ciśnienia akustycznego zastosowano postępowanie przewidziane przez brytyjskie rozporządzenie Noise Emission in the Environment by Equipment for use Outdoors Regulations 2001, Schedule 8, z uwzględnieniem wymagań stawianych przez normę ISO 11094.

#### **Zmierzony poziom mocy akustycznej**

HS 82 T:	102 dB(A)
HS 82 R:	101 dB(A)
wszystkie HS 82 RC:	101 dB(A)

#### **Gwarantowany poziom mocy akustycznej**

HS 82 T:	104 dB(A)
HS 82 R:	103 dB(A)
wszystkie HS 82 RC:	103 dB(A)

Przechowywanie dokumentacji technicznej:

ANDREAS STIHL AG & Co. KG

Rok produkcji i numer seryjny są podane na urządzeniu.

Waiblingen, 15.07.2021

ANDREAS STIHL AG & Co. KG

z up.



dr Jürgen Hoffmann

kierownik Działu Dopuszczania Produktów  
i Regulacji Prawnych



[www.stihl.com](http://www.stihl.com)



0458-448-5121-C



0458-448-5121-C