

RMA 443 VC, 443 PV,  
448 VC, 448 PV

**STIHL**



2 - 25	Uputa za uporabu
25 - 49	Návod k použití
49 - 74	Használati utasítás
74 - 98	Návod na obsluhu
98 - 122	Lietošanas instrukcija
122 - 149	Інструкція з експлуатації
149 - 177	Қолдану нұсқаулығы
177 - 200	Kullanma talimatı
200 - 224	Udhëzimi për përdorim
224 - 249	Instrukcja użytkowania
249 - 271	Kasutusjuhend
271 - 295	Eksploatavimo instrukcija
295 - 321	Ръководство за употреба
322 - 347	Instrucțiuni de utilizare
347 - 371	Uputstvo za upotrebu
371 - 395	Navodilo za uporabo



## Popis sadržaja

1	Predgovor.....	2
2	Informacije uz ovu uputu za uporabu.....	2
3	Pregled.....	3
4	Upute o sigurnosti u radu.....	4
5	Priprema kosilice za rad.....	10
6	Napuniti akumulator i LED diode.....	10
7	Aktivacija i deaktivacija radijskog sučelja Bluetooth®.....	11
8	Sastavljanje kosilice.....	11
9	Namještanje kosilice za korisnika.....	12
10	Umetnuti i izvaditi akumulator.....	12
11	Umetanje i izvlačenje sigurnosnog ključa.....	13
12	Uključivanje i isključivanje kosilice.....	13
13	Provjera kosilice i akumulatora.....	14
14	Rad kosilicom.....	15
15	Nakon rada.....	16
16	Transport.....	16
17	Pohranjivanje/skladištenje.....	17
18	Čistiti.....	17
19	Održavati.....	18
20	Popravljanje.....	18
21	Odkloniti smetnje/kvarove.....	19
22	Tehnički podaci.....	21
23	Pričuvni dijelovi i pribor.....	22
24	Zbrinjavanje.....	22
25	EU-izjava o sukladnosti.....	22
26	Adrese.....	23
27	Sigurnosno-tehničke napomene za kosilicu.....	24

## 1 Predgovor

Dragi kupci,

raduje nas da ste se odlučili za tvrtku STIHL. Svoje proizvode razvijamo i izrađujemo u vrhunskoj kvaliteti sukladno potrebama naših kupaca. Tako i pri ekstremnim zahtjevima nastaju proizvodi velike pouzdanosti.

STIHL pruža vrhunsku kakvoću i pri servisiranju. Naš stručni trgovac jamči kompetentno savjetovanje i upućivanje, kao i sveobuhvatnu tehničku skrb.

Tvrtka STIHL izričito je posvećena održivom i odgovornom opođenju prema prirodi. Ove upute za uporabu pomažu vam da svoj proizvod tvrtke STIHL rabite na siguran i ekološki način s dugim rokom trajanja.

Zahvaljujemo vam na povjerenju i želimo vam mnogo radosti s vašim proizvodom tvrtke STIHL.

*N. S. Stihl*

Dr. Nikolas Stihl

**VAŽNO! PRIJE KORIŠTENJA PROČITATI I POHRANITI NA SIGURNO MJESTO.**

## 2 Informacije uz ovu uputu za uporabu

### 2.1 Važeći dokumenti

Ove su upute za uporabu originalne upute proizvođača u smislu direktive EU-a 2006/42/EC.

Primjenjuju se lokalni sigurnosni propisi.

- ▶ Uz ove upute za uporabu s razumijevanjem pročitajte i pohranite sljedeće dokumente:
  - Sigurnosne napomene za akumulator STIHL AP
  - Upute za uporabu punjača STIHL AL 101, 301, 301-4, 500
  - Sigurnosne informacije o STIHL akumulatorima i proizvodima s ugrađenim akumulatorom: [www.stihl.com/safety-data-sheets](http://www.stihl.com/safety-data-sheets)

Dodatne informacije o aplikaciji STIHL connect, kompatibilnim proizvodima i često postavljanim pitanjima dostupne su na [www.connect.stihl.com](http://www.connect.stihl.com) ili se obratite ovlaštenom trgovcu tvrtke STIHL.

Bluetooth® verbalni žig i figurativne oznake (logotipi) registrirani su zaštitni znakovi i vlasništvo tvrtke Bluetooth SIG, Inc. Društvo STIHL koristi se tim verbalnim žigom / figurativnim oznakama prema licenciji.

Akumulatori s  opremljeni su radijskim sučeljem Bluetooth®. Potrebno je pridržavati se lokalnih operativnih ograničenja (na primjer u zrakoplovima ili bolnicama).

### 2.2 Označavanje upozornih uputa u tekstu

#### OPASNOST

- Uputa upućuje na opasnosti, koje mogu uzrokovati teške ozljede ili smrt.
  - ▶ Navedene mjere mogu spriječiti teške ozljede ili smrt.

#### UPOZORENJE

- Uputa upućuje na opasnosti, koje **moгу** uzrokovati teške ozljede ili smrt.
  - ▶ Navedene mjere mogu spriječiti teške ozljede ili smrt.

## UPUTA

- Uputa upućuje na opasnosti, koje mogu uzrokovati štete na stvarima.
  - ▶ Navedene mjere mogu spriječiti štete na stvarima.

### 2.3 Simboli u tekstu



Ovaj simbol upućuje na poglavlje u ovoj uputi za uporabu.

## 3 Pregled

### 3.1 Kosilica i akumulator

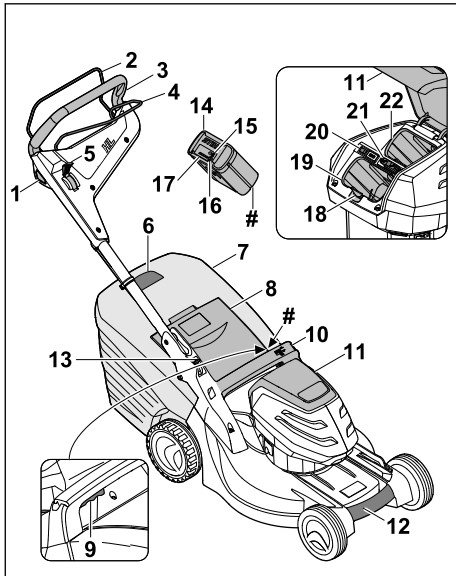

#### 1 Zaporni gumb

Zaporni gumb zajedno s drškom za pokretanje košnje uključuje i isključuje noževe.

#### 2 Drška za pokretanje košnje

Drška za pokretanje košnje zajedno sa zapornim gumbom uključuje i isključuje noževe.

#### 3 Upravljač

Upravljač služi za pridržavanje kosilice, upravljanje njome i njezin transport.

#### 4 Drška za pokretanje voznog pogona

Drška za pokretanje voznog pogona uključuje i isključuje vozni pogon.

#### 5 Poluga

Poluga služi za namještanje brzine voznog pogona.

#### 6 Pokazivač razine napunjenosti

Pokazivač razine napunjenosti pokazuje napunjenost košare za travu.

#### 7 Košara za travu

Košara za travu prikuplja pokošenu travu.

#### 8 Zaklopka za izbacivanje

Zaklopka za izbacivanje zatvara kanal za izbacivanje.

#### 9 Poluga

Poluga služi namještanju visine reza.

#### 10 Ručica

Ručica služi za pridržavanje kosilice pri namještanju visine reza te za njezin transport.

#### 11 Zaklopka

Zaklopka pokriva akumulator i sigurnosni ključ.

#### 12 Transportna drška

Transportna drška služi za transportiranje kosilice.

#### 13 Poluga

Poluga služi za namještanje i preklapanje upravljača.

#### 14 Akumulator

Akumulator opskrbljuje kosilicu energijom.

#### 15 Svjetleća dioda „BLUETOOTH®“ (samo za akumulatore s )

Svjetleća dioda prikazuje aktivaciju i deaktivaciju radijskog sučelja Bluetooth®.

#### 16 Tipka

Tipka aktivira svjetleće diode na akumulatoru. Aktivira i deaktivira radijsko sučelje Bluetooth® (ako postoji).

#### 17 Svjetleće diode

Svjetleće diode signaliziraju stanje punjenja akumulatora i smetnje.

#### 18 Zaporna poluga

Zaporna poluga drži akumulator u otvoru za akumulator.

#### 19 Otvor za akumulator

Akumulator se umeće u otvor za akumulator.

#### 20 ECO sklopka

ECO sklopka uključuje i isključuje ECO način.

#### 21 Sigurnosni ključ

Sigurnosni ključ aktivira kosilicu.

#### RMA 443.2 PV, RMA 448.2 PV:

#### 22 Otvor za akumulator

Drugi se akumulator umeće u otvor za akumulator.

#### RMA 443.2 VC, RMA 448.2 VC:

**22 Pretinac za transport**

Zamjenski se akumulator umeće u pretinac za transport.

**# Natpisna pločica sa serijskim brojem stroja****3.2 Simboli**

Simboli se mogu nalaziti na kosilici i akumulatoru i imaju sljedeće značenje:

 Ovaj simbol označava sigurnosni ključ.

 Ovaj simbol označava prihvatnik za ključ.

 Ovaj simbol označava ECO sklopku.

 Ovaj simbol označava polugu za namještanje visine reza.

 Ovaj simbol označava težinu kosilice bez akumulatora.

 1 svjetleća dioda svijetli crveno. Akumulator je pretopao ili prehladan.

 4 svjetleće diode trepere crveno. U akumulatoru postoji smetnja.

 Zajamčena razina zvučne snage prema Direktivi 2000/14/EC u dB(A) radi usporedivosti emisija zvuka proizvoda.

 Akumulator ima radijsko sučelje Bluetooth® i može se povezati s aplikacijom STIHL connected.

 Podatak pokraj ovog simbola označava količinu energije u akumulatoru prema specifikacijama proizvođača ćelija. Količina energije koja je na raspolaganju tijekom uporabe je manja.

 Nemojte odlagati proizvod u kućni otpad.

 ② Uključite i isključite nož.

 Namjestite brzinu vožnje.

 Kosilica se pri ovom položaju kreće najvećom brzinom.

 Kosilica se pri ovom položaju kreće najmanjom brzinom.

**4 Upute o sigurnosti u radu****4.1 Simboli upozorenja**

Simboli upozorenja na kosilici ili akumulatoru imaju sljedeće značenje:

 Pridržavajte se sigurnosnih napomena i mjera navedenih u njima.

 S razumijevanjem pročitajte i pohranite upute za uporabu.

 Oprez zbog predmeta koje stroj zavrt-lava - držite razmak i udaljite treće osobe.

 Ne dodirujte nož dok se okreće.

 Izvadite akumulator prilikom prekida rada, transporta, skladištenja, radova na održavanju i popravaka.

 Izvadite sigurnosni ključ prilikom prekida rada, transporta, skladištenja, radova na održavanju i popravaka.

 Održavajte sigurnosni razmak.

 Zaštitite akumulator od vrućine i vatre.

 Ne uranjajte akumulator u tekućine.

 Pridržavajte se dopuštenog temperaturnog raspona za akumulator.

**4.2 Namjenska uporaba**

Kosilice STIHL RMA 443.2 VC, RMA 443.2 PV, RMA 448.2 VC i RMA 448.2 PV služe za košnju suhe trave.

Akumulator STIHL AP opskrbljuje kosilicu energijom.

Akumulator s  omogućuje u kombinaciji s aplikacijom STIHL connected personalizaciju i prije-

nos informacija o akumulatoru putem tehnologije Bluetooth®.

## ▲ UPOZORENJE

- Akumulatori koje tvrtka STIHL nije odobrila za kosilicu mogu prouzročiti požare i eksplozije. Može doći do teških ozljeda ili smrti osoba i materijalne štete.
  - ▶ Upotrebljavajte kosilicu s akumulatorom STIHL AP.
- Nenamjenska uporaba kosilice ili akumulatora može uzrokovati teške ozljede ili smrt ljudi i materijalne štete.
  - ▶ Kosilicu upotrebljavajte u skladu s ovim uputama za uporabu.
  - ▶ Upotrebljavajte akumulator kao što je opisano u ovim uputama za uporabu, aplikaciji STIHL connected i na stranici [www.connect.stihl.com](http://www.connect.stihl.com).

### 4.3 Zahtjevi prema korisniku

## ▲ UPOZORENJE

- Neupućeni korisnici ne mogu prepoznati niti procijeniti opasnosti kosilice i akumulatora. Može doći do teških ozljeda ili smrti korisnika ili drugih osoba.
  - ▶ S razumijevanjem pročitajte i pohranite upute za uporabu.



- ▶ Ako se kosilica ili akumulator prosljeđuje drugoj osobi: priložite upute za uporabu.
- ▶ Osigurajte da korisnik ispunjava sljedeće zahtjeve:
  - Korisnik je odmoran.
  - Korisnik je tjelesno, osjetljivo i duševno sposoban rukovati kosilicom i akumulatorom i raditi njima. Ako je korisnik tjelesno, osjetljivo ili duševno ograničeno sposoban za to, on smije raditi strojevima samo pod nadzorom ili prema uputama odgovorne osobe.
  - Korisnik može prepoznati i procijeniti opasnosti kosilice i akumulatora.
  - Korisnik je svjestan da je odgovoran za nezgode i štete.
  - Korisnik je punoljetan ili se pod nadzorom obučava za neko zanimanje u skladu s državnim propisima.
  - Ovlašteni trgovac tvrtke STIHL ili stručna osoba uputili su korisnika prije njegova prvog rada kosilicom.
  - Korisnik nije pod utjecajem alkohola, lijekova ni droga.

- ▶ U slučaju nejasnoća: obratite se ovlaštenom trgovcu tvrtke STIHL.

### 4.4 Odjeća i oprema

## ▲ UPOZORENJE

- Tijekom rada može doći do kovitlanja predmeta uvis velikom brzinom. Korisnik se može ozlijediti.
  - ▶ Nosite dugačke hlače od otpornog materijala.
- Tijekom rada može doći do kovitlanja prašine. Udahnuta prašina može narušiti zdravlje i prouzročiti alergijske reakcije.
  - ▶ U slučaju kovitlanja prašine: nosite masku za zaštitu od prašine.
- Neprikladna odjeća može se zaplesti u drvo, grmlje i kosilicu. Korisnici se mogu teško ozlijediti ako ne nose prikladnu odjeću.
  - ▶ Nosite usko prijanjavajuću odjeću.
  - ▶ Skinite šalove i nakit.
- Tijekom čišćenja, radova na održavanju i transporta korisnik može doći u dodir s nožem. Korisnik se može ozlijediti.
  - ▶ Nosite zaštitne rukavice.
- Korisnik se može okliznuti ako nosi neprikladnu obuću. Korisnik se može ozlijediti.
  - ▶ Nosite čvrstu, zatvorenu obuću s dobro prijanjavajućim đonom.
- Tijekom oštrenja noževa može doći do zaviltavanja čestica materijala. Korisnik se može ozlijediti.
  - ▶ Nosite usko prijanjavajuće zaštitne naočale. Prikladne zaštitne naočale ispitane su u skladu s normom EN 166 ili nacionalnim propisima te su dostupne u prodaji s odgovarajućom oznakom.
  - ▶ Nosite zaštitne rukavice.

### 4.5 Područje rada i okolina

#### 4.5.1 kosilica

## ▲ UPOZORENJE

- Osobe koje ne sudjeluju u postupku, djeca i životinje ne mogu prepoznati niti procijeniti opasnosti kosilice i zaviltanih predmeta. Može doći do teških ozljeda osoba koje ne sudjeluju u postupku, djece i životinja te do materijalne štete.
  - ▶ Udaljite osobe koje ne sudjeluju u postupku, djecu i životinje iz radnog područja.
- ▶ Održavajte sigurnosni razmak od predmeta.
- ▶ Ne ostavljajte kosilicu bez nadzora.



- ▶ Osigurajte da se djeca ne mogu igrati kosilicom.
- Ako se radi tijekom kiše, korisnik se može okliznuti. Može doći do teških ozljeda ili smrti korisnika.
  - ▶ Ako pada kiša: Nemojte raditi.
- Kosilica nije vodootporna. Rad na kiši i u vlažnoj okolini može dovesti do strujnog udara. Korisnik se može ozlijediti, a kosilica oštetiti.
  - ▶ Nemojte raditi po kiši ni u vlažnoj okolini.
  - ▶ Nemojte kositi mokru travu.
- Električne komponente kosilice mogu stvoriti iskre. Iskre mogu prouzročiti požare i eksplozije u vrlo zapaljivoj i eksplozivnoj okolini. Može doći do teških ozljeda ili smrti osoba i materijalne štete.
  - ▶ Nemojte raditi u vrlo zapaljivoj ni eksplozivnoj okolini.

#### 4.5.2 Akumulator

### ▲ UPOZORENJE

- Osobe koje ne sudjeluju u radu, djeca i životinje ne mogu prepoznati i procijeniti opasnosti akumulatora. Osobe koje ne sudjeluju u radu, djeca i životinje mogu se teško ozlijediti.
  - ▶ Osobe koje ne sudjeluju u radu, djecu i životinje držite na sigurnoj udaljenosti.
  - ▶ Ne ostavljajte akumulator bez nadzora.
  - ▶ Osigurajte da se djeca ne mogu igrati akumulatorom.
- Akumulator nije zaštićen od svih utjecaja iz okoline. Ako je akumulator izložen određenim utjecajima okoline, isti se može zapaliti, eksplozirati ili nepopravljivo oštetiti. Osobe se mogu teško ozlijediti i može nastati materijalna šteta.



- ▶ Akumulator zaštitite od vrućine i vatre.
- ▶ Akumulator ne bacati u vatru.



- ▶ Akumulator upotrebljavati i skladištiti u temperaturnom području između - 10 °C i + 50 °C.



- ▶ Nemojte uranjati akumulator u tekućine.

- ▶ Držite akumulator na udaljenosti od sitnih metalnih dijelova.
- ▶ Ne izlažite akumulator visokom tlaku.
- ▶ Ne izlažite akumulator mikrovalovima.
- ▶ Zaštitite akumulator od kemikalija i soli.

## 4.6 Sigurnosno ispravno stanje

### 4.6.1 Kosilica

Kosilica je u sigurnosno ispravnom stanju ako su ispunjeni sljedeći uvjeti:



- Kosilica nije oštećena.
- Kosilica je čista i suha.
- Upravljački elementi funkcioniraju i nema promjena na njima.
- Nož je pravilno montiran.
- Montiran je originalan pribor tvrtke STIHL namijenjen za ovu kosilicu.
- Pribor je pravilno montiran.

### ▲ UPOZORENJE

- Ako stroj nije u sigurnosno ispravnom stanju, komponente više ne mogu pravilno funkcionirati i može doći do deaktiviranja sigurnosnih naprava. Može doći do teških ozljeda ili smrti ljudi.
  - ▶ Radite kosilicom samo ako nije oštećena.
  - ▶ Ako je kosilica zaprljana ili mokra: očistite kosilicu i pričekajte da se osuši.
  - ▶ Nemojte vršiti izmjene na kosilici.
  - ▶ Ako upravljački elementi ne funkcioniraju: ne upotrebljavajte kosilicu.
  - ▶ Montirajte originalan pribor tvrtke STIHL namijenjen za ovu kosilicu.
  - ▶ Montirajte nož u skladu s ovim uputama za uporabu.
  - ▶ Montirajte pribor u skladu s ovim uputama za uporabu ili uputama za uporabu pribora.
  - ▶ Ne umećite predmete u otvore kosilice.
  - ▶ Kontaktne prihvatnike za ključ nemojte povezivati niti kratko spajati s metalnim predmetima.
  - ▶ Zamijenite istrošene ili oštećene pločice s napomenama.
  - ▶ U slučaju nejasnoća: obratite se ovlaštenom trgovcu tvrtke STIHL.

### 4.6.2 Nož

Nož je u sigurnosno ispravnom stanju ako su ispunjeni sljedeći uvjeti:

- Nož i dogradni dijelovi nisu oštećeni.
- Nož nije izobličen.
- Nož je pravilno montiran.
- Nož je pravilno naoštren.
- Na nožu nema srha.
- Nož je pravilno uravnotežen.
- Debljina i širina noža nisu manji od minimalne debljine i širine,  22.2.
- Kut oštrenja u skladu je s propisanim,  22.2.

## ▲ UPOZORENJE

- Ako nož nije u sigurnosno ispravnom stanju, može doći do odvajanja i zavrtavljanja njegovih dijelova. Ljudi se mogu teško ozlijediti.
  - ▶ Radite samo neoštećenim nožem i neoštećenim dogradnim dijelovima.
  - ▶ Pravilno montirajte nož.
  - ▶ Pravilno naoštrite nož.
  - ▶ Ako je debljina ili širina noža manja od minimalne debljine/širine: zamijenite nož.
  - ▶ Ovlašteni trgovac tvrtke STIHL treba uravnotežiti nož.
  - ▶ U slučaju nejasnoća: obratite se ovlaštenom trgovcu tvrtke STIHL.

### 4.6.3 Akumulator

Akumulator je u sigurnom stanju sigurnom, ako su ispunjeni sljedeći uvjeti:

- Akumulator nije oštećen.
- Akumulator je čist i suh.
- Akumulator funkcionira i nije izmijenjen.

## ▲ UPOZORENJE

- U stanju koje nije sigurno akumulator ne može više sigurno raditi. Ljudi se mogu teško ozlijediti.
  - ▶ Radite samo neoštećenim nožem i funkcionalnim akumulatorom.
  - ▶ Nemojte puniti oštećen ili neispravan akumulator.
  - ▶ Ako je akumulator zaprljan ili mokar: očistite akumulator i pustite da se osuši.
  - ▶ Nemojte modificirati akumulator.
  - ▶ Ne umećite nikakve predmete u otvore akumulatora.
  - ▶ Nemojte povezivati i kratko spajati električne kontakte akumulatora s metalnim predmetima.
  - ▶ Nemojte otvarati akumulator.
  - ▶ Zamijenite istrošene ili oštećene pločice s napomenama.
- Iz oštećenog akumulatora može isteći tekućina. Ako tekućina dođe u kontakt s kožom ili očima, može doći do nadraživanja kože ili očiju.
  - ▶ Izbjegavajte kontakt s tekućinom.
  - ▶ Ako je došlo do kontakta s kožom: zahvaćene dijelove kože operite velikom količinom vode i sapunom.
  - ▶ Ako je došlo do kontakta s očima: oči ispirite velikom količinom vode najmanje 15 minuta i obratite se liječniku.
- Oštećen ili neispravan akumulator može neobičajeno mirisati, dimiti se ili goriti. Može doći

do teških ozljeda ili smrti ljudi i materijalne štete.

- ▶ Ako akumulator ima neobičajan miris ili se dimi: nemojte upotrebljavati akumulator i držite ga podalje od zapaljivih materijala.
- ▶ Ako akumulator gori: pokušajte ugasiti akumulator aparatom za gašenje požara ili vodom.

## 4.7 Radovi

### ▲ UPOZORENJE

- Korisnik u određenim situacijama više ne može raditi koncentrirano. Može se spotaknuti, pasti i teško ozlijediti.
  - ▶ Radite mirno i promišljeno.
  - ▶ Ako su osvjtljenje i vidljivost loši: Ne upotrebljavajte kosilicu.
  - ▶ Samostalno rukujte kosilicom.
  - ▶ Obratite pažnju na prepreke.
  - ▶ Nemojte naginjati kosilicu.
  - ▶ Radite stojeći na tlu i održavajte ravnotežu.
  - ▶ Ako osjetite znakove umora: Napravite radnu pauzu.
  - ▶ Ako kosite na kosini: Kosite poprijeko u odnosu na kosinu.
  - ▶ Nemojte raditi na kosinama s nagibom većim od 25° (46,6 %).
- Rotirajući nož može posjeći korisnika. Može doći do teške ozljede korisnika.



- ▶ Ne dodirujte nož dok se okreće.
- ▶ Ako neki predmet blokira nož: Isključite kosilicu, izvadite sigurnosni ključ i izvadite akumulator. Tek nakon toga uklonite predmet.
- Ako se radi bez voznog pogona, on se može neželjeno uključiti, nakon čega se kosilica počinje kretati. Može doći do teških ozljeda osoba i materijalne štete.
  - ▶ Pritisnite dršku za pokretanje voznog pogona samo ako je potrebno uključiti vozni pogon.
- Ako tijekom rada dođe do promjena na kosilici ili se ona neobičajeno ponaša, možda nije u sigurnosno ispravnom stanju. Može doći do teških ozljeda osoba i materijalne štete.
  - ▶ Dovršite radove, izvadite sigurnosni ključ, izvadite akumulator i obratite se ovlaštenom trgovcu tvrtke STIHL.
- Tijekom rada kosilica može vibrirati.
  - ▶ Nosite rukavice.
  - ▶ Pravite radne pauze.
  - ▶ Ako se pojave znakovi cirkulacijskih smetnji: Obratite se liječniku.

- Ako tijekom rada nož udari u strani predmet, taj predmet ili njegovi dijelovi mogu se oštetiti ili zavrtlati uvis velikom brzinom. Može doći do ozljeda ljudi i materijalne štete.
  - ▶ Uklonite strane predmete iz radnog područja.
- Nakon otpuštanja drške za pokretanje košnje nož se okreće još kratko vrijeme. Može doći do teških ozljeda osoba.
  - ▶ Pričekajte da se nož prestane okretati.
- Ako rotirajući nož udari u tvrd predmet, može doći do iskrenja. Iskrene mogu prouzročiti požare u vrlo zapaljivoj okolini. Može doći do teških ozljeda ili smrti osoba i materijalne štete.
  - ▶ Nemojte raditi u vrlo zapaljivoj okolini.
- Ako se kosilica postavlja na kosu površinu, ona se može nenamjerno s nje otkotrljati. Može doći do ozljeda ljudi i materijalne štete.
  - ▶ Kosilicu pustite tek onda kada se nalazi na ravnoj površini i kada se ne može sama otkotrljati.
- Ako se na upravljač pričvršćuju predmeti, kosilica se radi dodatne težine može prevrnuti. Može doći do ozljeda ljudi i materijalne štete.
  - ▶ Nemojte pričvršćivati predmete na upravljač.

## ▲ OPASNOST

- Ako se radi u okolini naponskih vodova, nož može doći u kontakt s njima i oštetiti ih. Može doći do teških ozljeda ili smrti korisnika.
  - ▶ Nemojte raditi u okolini naponskih vodova.
- Ako se radi tijekom nevremena, munja može udariti u korisnika. Može doći do teških ozljeda ili smrti korisnika.
  - ▶ U slučaju nevremena: nemojte raditi.

## 4.8 Transport

### 4.8.1 Kosilica

## ▲ UPOZORENJE

- Tijekom transporta kosilica se može prevrnuti ili pomaknuti. Može doći do ozljeda ljudi i materijalne štete.



- ▶ Izvucite sigurnosni ključ.



- ▶ Izvadite akumulator.

- ▶ Osigurajte kosilicu (zateznim) remenima ili mrežom tako da se ne može pomicati niti prevrnuti.

- Ako su tijekom transporta uz isključen vozni pogon umetnuti sigurnosni ključ i akumulator, vozni pogon može se neželjeno uključiti, nakon čega se kosilica počinje kretati. Može doći do teških ozljeda ljudi i materijalne štete.
  - ▶ Izvucite sigurnosni ključ.



- ▶ Izvadite akumulator.

## 4.8.2 Akumulator

## ▲ UPOZORENJE

- Akumulator nije zaštićen od svih utjecaja iz okoline. Ako je akumulator izložen određenim utjecajima okoline, može se oštetiti i može nastati materijalna šteta.
  - ▶ Nemojte transportirati oštećen akumulator.
- Za vrijeme transporta akumulator se može prevrnuti ili pomaknuti. Osobe se mogu ozlijediti i može nastati materijalna šteta.
  - ▶ Akumulator zapakirajte u pakiranje tako da se ne može pomicati.
  - ▶ Pakiranje osigurajte tako da se ne može pomicati.

## 4.9 Pohranjivanje/skladištenje

### 4.9.1 Kosilica

## ▲ UPOZORENJE

- Djeca ne mogu prepoznati niti procijeniti opasnosti kosilice. Mogu se teško ozlijediti.



- ▶ Izvucite sigurnosni ključ.



- ▶ Izvadite akumulator.

- ▶ Skladištite kosilicu izvan dometa djece.
- Električni kontakti na kosilici i metalne komponente mogu zahrđati zbog vlage. Kosilica se može oštetiti.



- ▶ Izvucite sigurnosni ključ.



- ▶ Izvadite akumulator.

- ▶ Skladištite kosilicu u čistom i suhom stanju.



- Ako su tijekom skladištenja sigurnosni ključ i akumulator umetnuti, nož i vozni pogon mogu se neželjeno uključiti, nakon čega se kosilica počinje kretati. Može doći do teških ozljeda osoba i materijalne štete.



- ▶ Izvucite sigurnosni ključ.



- ▶ Izvadite akumulator.

- Ako se kosilica skladišti na kosim površinama, može se nenamjerno otkotrljati. Može doći do ozljeda ljudi i materijalne štete.
  - ▶ Skladištite kosilicu samo na ravnim površinama.

#### 4.9.2 Akumulator

### ▲ UPOZORENJE

- Djeca ne mogu prepoznati niti procijeniti opasnosti akumulatora. Mogu se teško ozlijediti.
  - ▶ Čuvajte akumulator izvan dohvata djece.
- Akumulator nije zaštićen od svih utjecaja okoline. Ako je akumulator izložen određenim utjecajima okoline, može se nepopravljivo oštetiti.
  - ▶ Skladištite akumulator u čistom i suhom stanju.
  - ▶ Skladištite akumulator u zatvorenoj prostoriji.
  - ▶ Skladištite akumulator odvojeno od kosilice.
  - ▶ Ako se akumulator skladišti u punjaču: izvucite mrežni utikač i skladištite akumulator u stanju punjenja između 40 % i 60 % (2 LED diode svijetle zeleno).
  - ▶ Skladištite akumulator na temperaturama između - 10 °C i + 50 °C.

## 4.10 Čišćenje, održavanje i popravak

### ▲ UPOZORENJE

- Ako su tijekom čišćenja, radova na održavanju ili popravaka sigurnosni ključ i akumulator umetnuti, nož se može neželjeno uključiti. Može doći do teških ozljeda ljudi i materijalne štete.



- ▶ Izvucite sigurnosni ključ.



- ▶ Izvadite akumulator.

- Ako su tijekom čišćenja, radova na održavanju ili popravaka sigurnosni ključ i akumulator umetnuti, vozni pogon može se neželjeno uključiti, nakon čega se kosilica počinje kretati. Može doći do teških ozljeda ljudi i materijalne štete.



- ▶ Izvucite sigurnosni ključ.















- ▶ Izvadite akumulator.

- Abrzivna sredstva za čišćenje, čišćenje vodenim mlazom i šiljasti predmeti mogu dovesti do oštećenja kosilice, noža i akumulatora. Ako se kosilica, nož i akumulator ne čiste pravilno, komponente više ne mogu pravilno funkcionirati i može doći do deaktiviranja sigurnosnih naprava. Ljudi se mogu teško ozlijediti.
  - ▶ Čistite kosilicu, nož i akumulator u skladu s ovim uputama za uporabu.
- Ako se kosilica, nož i akumulator pravilno ne održavaju i ne popravljaju, komponente više ne mogu pravilno funkcionirati i može doći do deaktiviranja sigurnosnih naprava. Može doći do teških ozljeda ili smrti ljudi.
  - ▶ Nemojte sami izvoditi radove održavanja na kosilici i akumulatoru niti ih sami popravljati.
  - ▶ Ako je potrebno održavanje ili popravak kosilice ili akumulatora: obratite se ovlaštenom trgovcu tvrtke STIHL.
  - ▶ Izvodite radove održavanja na nožu u skladu s ovim uputama za uporabu.
- Tijekom čišćenja, radova na održavanju i popravaka noža korisnik se može posjeći oštrim rubovima oštrice. Korisnik se može ozlijediti.
  - ▶ Nosite radne rukavice od otpornog materijala.
- Nož može postati vruć tijekom oštrenja. Korisnik se može opeći.
  - ▶ Pričekajte da se nož ohladi.
  - ▶ Nosite radne rukavice od otpornog materijala.

## 5 Priprema kosilice za rad

### 5.1 Priprema kosilice za rad

Prije početka radova uvijek se moraju provesti sljedeći koraci:

- ▶ Uklonite ambalažni materijal i transportne brave.
- ▶ Osigurajte da su sljedeće komponente u sigurnosno ispravnom stanju:
  - kosilica,  4.6.1
  - nož,  4.6.2
  - akumulator,  4.6.3.
- ▶ Provjerite akumulator,  13.3.
- ▶ Potpuno napunite akumulator,  6.1.
- ▶ Očistite kosilicu,  18.2.
- ▶ Provjerite nož,  13.2.
- ▶ Montirajte upravljač,  8.1.
- ▶ Rasklopite i namjestite upravljač,  9.1.
- ▶ Ako je u tijeku košnja i pokošenu travu treba prikupljati u košaru za travu: Objesite košaru za travu,  8.2.2.
- ▶ Ako je u tijeku košnja i pokošenu travu treba izbacivati straga: Skinite košaru za travu,  8.2.3.
- ▶ Namjestite visinu reza,  14.2.
- ▶ Provjerite upravljačke elemente,  13.1.
- ▶ Ako nije moguće provesti navedene korake: Ne upotrebljavajte kosilicu i obratite se ovlaštenom STIHL trgovcu.

## 5.2 Povezivanje akumulatora s radijskim sučeljem Bluetooth® s pomoću aplikacije STIHL connected App

- ▶ Aktivirajte radijsko sučelje Bluetooth® na akumulatoru ili mobilnom krajnjem uređaju.
- ▶ Aktivirajte radijsko sučelje Bluetooth® na akumulatoru,  7.1.
- ▶ Preuzmite aplikaciju STIHL connected App u App Storeu mobilnog krajnjeg uređaja i kreirajte račun.
- ▶ Otvorite aplikaciju STIHL connected App i prijavite se.
- ▶ Dodajte akumulator u aplikaciju STIHL connected App i slijedite upute na zaslonu.

Informacije o kontaktu i dodatne informacije nalaze se na stranici <https://support.stihl.com> ili u aplikaciji STIHL connected App.

Dostupnost aplikacije STIHL connected App ovisi o pojedinačnom tržištu.

## 6 Napuniti akumulator i LED diode

### 6.1 Punjenje akumulatora

Vrijeme punjenja ovisi o različitim utjecajima, primjerice o temperaturi akumulatora ili o okolnoj temperaturi. Stvarno vrijeme punjenja može

odstupati od navedenog vremena punjenja. Vrijeme punjenja navedeno je na stranici [www.stihl.com/charging-times](http://www.stihl.com/charging-times).

- ▶ Akumulator napunite kako je opisano u uputama za uporabu za uređaj za punjenje STIHL AL 101, 301, 301-4, 500.

### 6.2 Prikaz stanja punjenja

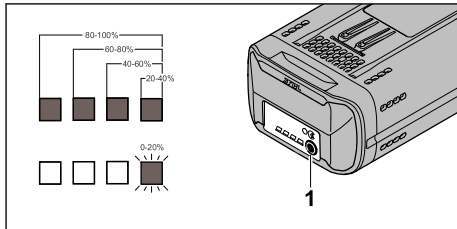

- ▶ Pritisnite tipku (1). Svjetleće diode svijetle zeleno oko 5 sekundi i signaliziraju stanje punjenja.
- ▶ Ako desna svjetleća dioda treperi zeleno: napunite akumulator.

### 6.3 Svjetleće diode na akumulatoru

Svjetleće diode mogu signalizirati stanje punjenja akumulatora i smetnje. Svjetleće diode mogu svijetliti ili treperiti zeleno i crveno.

Ako svjetleće diode svijetle ili trepere zeleno, signalizira se stanje punjenja.

- ▶ Ako svjetleće diode svijetle ili trepere crveno: uklonite smetnje,  21.1. U kosilici ili akumulatoru postoji smetnja.

## 7 Aktivacija i deaktivacija radijskog sučelja Bluetooth®

### 7.1 Aktivacija radijskog sučelja Bluetooth®

- ▶ Ako akumulator ima radijsko sučelje Bluetooth®: pritisnite pritisnu tipku i držite je pritisnutom dok LE dioda „BLUETOOTH®“ pokraj simbola  ne zasvijetli plavo na cca. 3 sekunde. Aktivirano je radijsko sučelje Bluetooth® na akumulatoru.

## 7.2 Deaktivacija radijskog sučelja Bluetooth®

- ▶ Ako akumulator ima radijsko sučelje Bluetooth®: pritisnite pritisnu tipku i držite je pritisnutom dok LE dioda „BLUETOOTH®“ pokraj simbola  ne zatreperi plavo šest puta. Deaktivirano je radijsko sučelje Bluetooth® na akumulatoru.

## 8 Sastavljanje kosilice

### 8.1 Montaža upravljača

- ▶ Isključite kosilicu, izvucite sigurnosni ključ i izvadite akumulator.
- ▶ Postavite kosilicu na ravnu površinu.

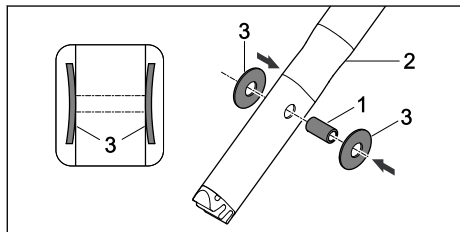

- ▶ Utisnite čahuru (1) u provrte na gornjem dijelu upravljača (2).
- ▶ Tanjuraste opruge (3) natakните tako na čahuru (1) da je ispuččenje okrenuto prema unutra.

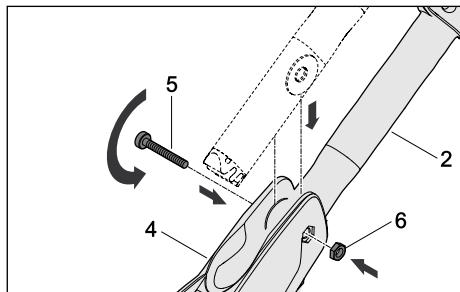

- ▶ Umetnite gornji dio upravljača (2) u upravljačku konzolu (4).
- ▶ Gurnite vijak (5) kroz provrte upravljačke konzole (4) i gurnite čahuru u gornji dio upravljača (2).
- ▶ Umetnite maticu (6) u utor na upravljačkoj konzoli (4).
- ▶ Čvrsto stegnite vijak (5).

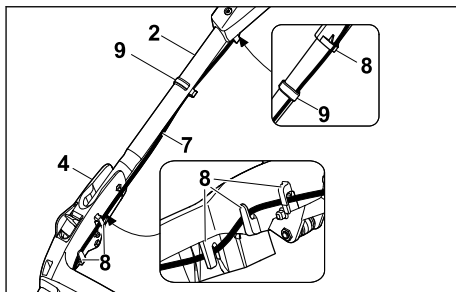

- ▶ Utisnite kabel (7) u držače (8).
- ▶ Pričvrstite kabel (7) držačem kabla (9) na upravljač.

Upravljač nije potrebno ponovno demontirati.

### 8.2 Montaža, vješanje i skidanje košare za travu

#### 8.2.1 Sastavljanje košare za travu

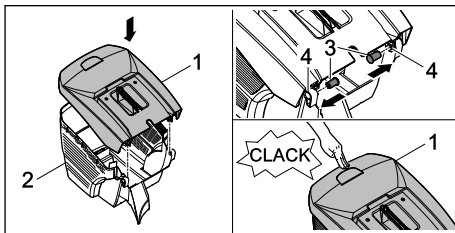

- ▶ Postavite gornji dio košare za travu (1) na donji dio košare za travu (2).
- ▶ Pritisnite svornjake (3) iznutra kroz predviđene otvore (4).
- ▶ Pritisnite gornji dio košare za travu (1) prema dolje.  
Gornji dio košare za travu čujno će se uklopiti.

#### 8.2.2 Vješanje košare za travu

- ▶ Isključivanje kosilice
- ▶ Postavite kosilicu na ravnu površinu.

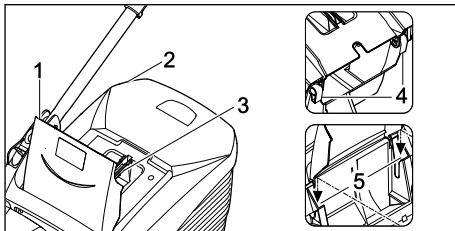

- ▶ Otvorite i držite zaklopku za izbacivanje (1).
- ▶ Uхватite košaru za travu (2) za ručicu (3) i kuke (4) objesite na prihvatnike (5).

- ▶ Zaklopku za izbacivanje (1) postavite na košaru za travu (2).

### 8.2.3 Skinite košaru za travu

- ▶ Isključite kosilicu.
- ▶ Postavite kosilicu na ravnu površinu.
- ▶ Otvorite zaklopku za izbacivanje i držite je.
- ▶ Skinite košaru za travu povlačeći je prema gore.
- ▶ Zatvorite zaklopku za izbacivanje.

## 9 Namještanje kosilice za korisnika

### 9.1 Namještanje upravljača

- ▶ isključite kosilicu, izvucite sigurnosni ključ i izvadite akumulator.
- ▶ Postavite kosilicu na ravnu površinu.

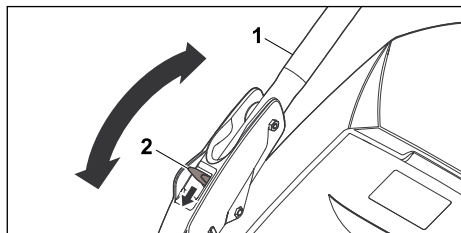

- ▶ Čvrsto držite upravljač (1).
- ▶ Pritisnite polugu (2) prema dolje i držite je.
- ▶ Upravljač (1) postavite u željeni položaj.
- ▶ Pustite polugu (2) i pazite na to da se upravljač ponovno potpuno uklopi.

### 9.2 Sklapanje upravljača

Upravljač se može sklopiti radi uštede prostora prilikom transporta i skladištenja.

- ▶ Isključite kosilicu, izvucite sigurnosni ključ i izvadite akumulator.
- ▶ Postavite kosilicu na ravnu površinu.
- ▶ Pritisnite i držite polugu.
- ▶ Preklopite upravljač prema naprijed.

## 10 Umetnuti i izvaditi akumulator

### 10.1 Umetanje akumulatora

#### RMA 443 PV i RMA 448 PV:

Kosilice RMA 443 PV i RMA 448 PV mogu raditi s dvama akumulatorima. Čim se akumulator u prvom otvoru za akumulator (3) isprazni, automatski se prebacuje na akumulator u drugom otvoru za akumulator (4). Tijekom rada u prvom

se otvoru za akumulator (3) uvijek mora nalaziti akumulator.

#### RMA 443 VC i RMA 448 VC:

Kosilice RMA 443 VC i RMA 448 VC opremljene su otvorom za akumulator (3) i pretincem za transport (4). Kosilice mogu raditi samo s akumulatorom u otvoru za akumulator (3). Može se nositi zamjenski akumulator u pretincu za transport (4).

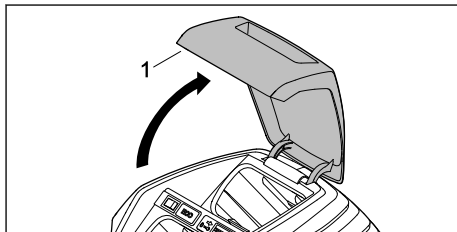

- ▶ Otvorite zaklopku (1) do graničnika i držite je.

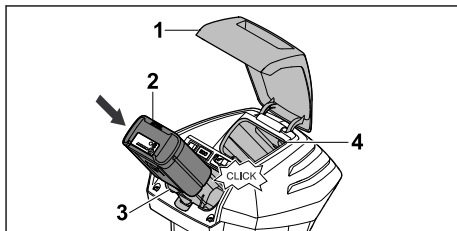

- ▶ Utisnite akumulator (2) do graničnika u otvor za akumulator (3). Akumulator (2) se uklapa uz škljocaj i blokira se na mjestu.
- ▶ Ako se treba nositi dodatni akumulator: umetnite akumulator u otvor za akumulator (3) ili pretinac za transport (4). Akumulator se uklapa uz škljocaj i blokira se na mjestu.
- ▶ Zatvorite zaklopku (1).

### 10.2 Vađenje akumulatora

- ▶ Postavite kosilicu na ravnu površinu.
- ▶ Otvorite zaklopku (1) do graničnika i držite je.

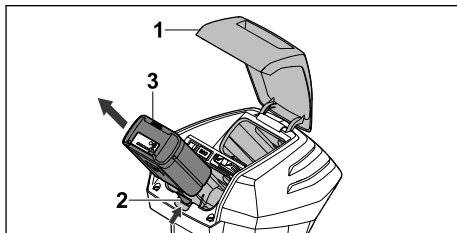

- ▶ Pritisnite zapornu polugu (2).
- ▶ Akumulator (3) je deblokiran.
- ▶ Izvadite akumulator (3).
- ▶ Zatvorite zaklopku (1).

## 11 Umetanje i izvlačenje sigurnosnog ključa

### 11.1 Umetanje sigurnosnog ključa

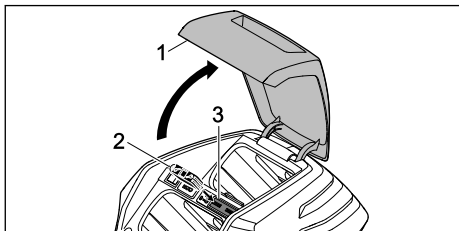

- ▶ Otvorite zaklopku (1) do graničnika i držite je.
- ▶ Umetnite sigurnosni ključ (2) u prihvatnik za ključ (3).
- ▶ Zatvorite zaklopku (1).

### 11.2 Izvlačenje sigurnosnog ključa

- ▶ Otvorite zaklopku do graničnika i držite je.
- ▶ Izvucite sigurnosni ključ.
- ▶ Zatvorite zaklopku.
- ▶ Skladištite sigurnosni ključ izvan dohvata djece.

## 12 Uključivanje i isključivanje kosilice

### 12.1 Uključivanje i isključivanje noža

#### 12.1.1 Uključivanje noža

- ▶ Postavite kosilicu na ravnu površinu.

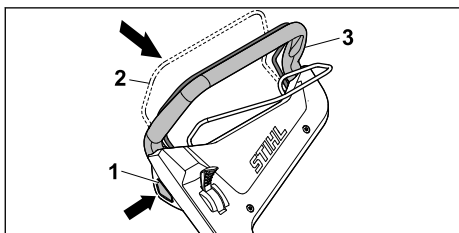

- ▶ Desnom rukom pritisnite zaporni gumb (1) i držite ga pritisnutog.
- ▶ Lijevom rukom potpuno povucite dršku za pokretanje košnje (2) u smjeru upravljača (3) i držite je tako da palac obuhvaća upravljač (3). Nož se okreće.
- ▶ Otpustite zaporni gumb (1).

- ▶ Desnom rukom pridržavajte upravljač (3) i dršku za pokretanje košnje (2) tako da palac obuhvaća upravljač (3).

#### 12.1.2 Isključivanje noža

- ▶ Otpustite dršku za pokretanje košnje.
- ▶ Pričekajte da se nož prestane okretati.
- ▶ Ako se nož još uvijek okreće: izvucite sigurnosni ključ, izvadite akumulator i obratite se ovlaštenom trgovcu tvrtke STIHL. Kosilica je neispravna.

### 12.2 Uključivanje i isključivanje voznog pogona

#### 12.2.1 Uključivanje voznog pogona

Polugom se može prednamjestiti maksimalna brzina vožnje u 5 stupnjeva. Pomicanjem poluge u smjeru ↻ maksimalna se brzina vožnje povećava, a u smjeru ⇐ smanjuje. Pri postavci □ vozni je pogon deaktiviran.

Drškom za pokretanje voznog pogona brzina se može kontinuirano regulirati od 2,0 km/h do prednamještene maksimalne brzine. Što je drška za pokretanje voznog pogona više povučena u smjeru upravljača, to je veća brzina; □ 22.1

Namještena brzina utječe na vrijeme rada akumulatora. Što je niža brzina, to je dulje vrijeme rada akumulatora.

- ▶ Postavite kosilicu na ravnu površinu.
- ▶ Uključivanje noža

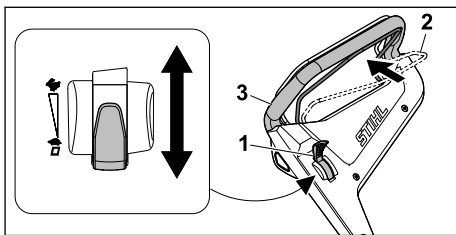

- ▶ Postavite polugu (1) u željeni položaj.
- ▶ Potpuno povucite dršku za pokretanje voznog pogona (2) u smjeru upravljača (3) i držite je tako da palac obuhvaća upravljač (2). Kosilica se počinje kretati.

#### 12.2.2 Isključivanje voznog pogona

- ▶ Otpustite dršku za pokretanje voznog pogona.
- ▶ Pričekajte da se kosilica zaustavi.
- ▶ Ako se kosilica još uvijek kreće: izvucite sigurnosni ključ, izvadite akumulator i obratite se ovlaštenom trgovcu tvrtke STIHL. Kosilica je neispravna.

## 13 Provjera kosilice i akumulatora

### 13.1 Provjera upravljačkih elemenata



#### Zaporni gumb i drška za pokretanje košnje

- ▶ Izvucite sigurnosni ključ.
- ▶ Izvadite akumulator.
- ▶ Pritisnite pa otpustite zaporni gumb.
- ▶ Potpuno povucite dršku za pokretanje košnje u smjeru upravljača pa je otpustite.
- ▶ Ako se zaporni gumb ili drška za pokretanje košnje teško pritišće/pomiče ili se ne vrati u početni položaj: ne upotrebljavajte kosilicu i obratite se ovlaštenom trgovcu tvrtke STIHL. Zaporni gumb ili drška za pokretanje košnje je u kvaru.

#### Drška za pokretanje voznog pogona

- ▶ Izvucite sigurnosni ključ.
- ▶ Izvadite akumulator.
- ▶ Potpuno povucite dršku za pokretanje voznog pogona u smjeru upravljača pa je otpustite.
- ▶ Ako se drška za pokretanje voznog pogona teško pomiče ili se ne vrati u početni položaj: ne upotrebljavajte kosilicu i obratite se ovlaštenom trgovcu tvrtke STIHL. Drška za pokretanje voznog pogona je neispravna.

#### Poluga

- ▶ Izvucite sigurnosni ključ.
- ▶ Izvadite akumulator.
- ▶ Postavite polugu na , a zatim na .
- ▶ Ako poluga ima vrlo lagan hod: ne upotrebljavajte kosilicu i obratite se ovlaštenom trgovcu tvrtke STIHL. Poluga nije ispravna.

#### Uključivanje kosilice

- ▶ Umetnite sigurnosni ključ.
- ▶ Umetnite akumulator.
- ▶ Desnom rukom pritisnite zaporni gumb i držite ga pritisnutog.
- ▶ Lijevom rukom potpuno povucite dršku za pokretanje košnje u smjeru upravljača i držite je tako da palac obuhvaća upravljač. Nož se okreće.
- ▶ Ako 3 svjetleće diode trepere crveno: izvucite sigurnosni ključ, izvadite akumulator i obratite se ovlaštenom trgovcu tvrtke STIHL. U kosilici postoji smetnja.
- ▶ Otpustite zaporni gumb i dršku za pokretanje košnje.

Nož se nakon kratkog vremena prestaje okretati.

- ▶ Ako se nož još uvijek okreće: izvucite sigurnosni ključ, izvadite akumulator i obratite se ovlaštenom trgovcu tvrtke STIHL. Kosilica je neispravna.



#### Uključivanje voznog pogona

- ▶ Umetnite sigurnosni ključ.
- ▶ Umetnite akumulator.
- ▶ Potpuno povucite dršku za pokretanje voznog pogona u smjeru upravljača i držite je tako da palac obuhvaća upravljač. Kosilica se počinje kretati.
- ▶ Otpustite dršku za pokretanje voznog pogona. Kosilica se zaustavlja.
- ▶ Ako se kosilica još uvijek kreće: izvadite akumulator i obratite se ovlaštenom trgovcu tvrtke STIHL. Kosilica je neispravna.

### 13.2 Provjera noža

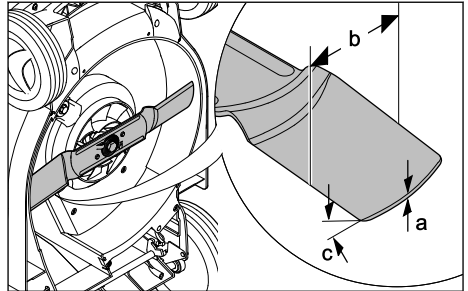
- ▶ Isključite kosilicu, izvucite sigurnosni ključ i izvadite akumulator.
- ▶ Uspravite kosilicu,  18.1.



- ▶ Izmjerite sljedeće:
  - debljina a
  - širina b
  - kut oštrenja c.
- ▶ Ako je debljina ili širina noža manja od minimalne debljine/širine: zamijenite nož,  22.2.
- ▶ Ako kut oštrenja nije u skladu s propisanim: naoštrite nož,  22.2.
- ▶ U slučaju nejasnoća: obratite se ovlaštenom trgovcu tvrtke STIHL.

### 13.3 Provjeriti akumulator

- ▶ Pritisnuti tipkalo na akumulatoru. LED diode svijetle ili svjetlucaju/žmirkaju.
- ▶ Ukoliko LED diode ne svijetle ili ne svjetlucaju/žmirkaju: ne upotrebljavati akumulator i potražiti pomoć stručnog trgovca tvrtke STIHL. U akumulatoru postoji smetnja/kvar.

## 14 Rad kosilicom

### 14.1 Držanje i vođenje kosilice

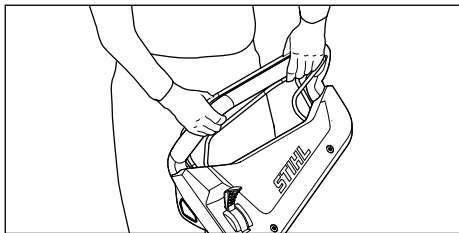

- ▶ Čvrsto držite upravljač objema rukama tako da ga palčevi obuhvaćaju.

### 14.2 Namještanje visine reza

Moguće je namjestiti 6 visine reza:

- 25 mm = položaj 1
- 30 mm = položaj 2
- 40 mm = položaj 3
- 50 mm = položaj 4
- 60 mm = položaj 5
- 75 mm = položaj 6

Položaji su navedeni na kosilici.

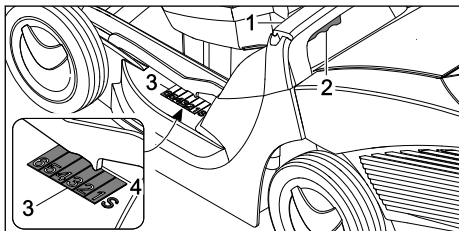

- ▶ Čvrsto držite kosilicu za ručicu (1).
- ▶ Pritisnite i držite polugu (2).
- ▶ Podizanjem i spuštanjem postavite kosilicu u željeni položaj. Trenutačno odabrana visina reza može se očitati na pokazivaču visine reza (3) s pomoću oznake (4).
- ▶ Otpustite polugu (2). Kosilica se uklapa.

### 14.3 Uključivanje ECO načina rada

Ako je uključen ECO način rada, kosilica prepoznaje trenutne radne uvjete i automatski postavlja odgovarajući broj okretaja noža.

Time se može produljiti vrijeme rada akumulatora.

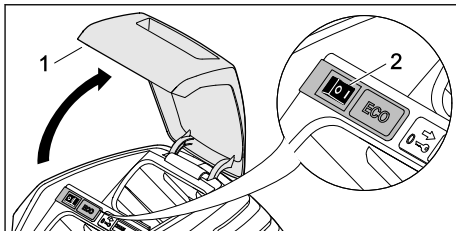

- ▶ Otvorite zaklopku (1) do graničnika i držite je.
- ▶ Postavite ECO sklopku (2) u položaj I.
- ▶ Zatvorite zaklopku (1).

### 14.4 Košnja



- ▶ Ako se radi uz uključen vozni pogon: kontrolirano vozite kosilicu prema naprijed.
- ▶ Ako se radi uz isključen vozni pogon: polako i kontrolirano gurajte kosilicu prema naprijed.

### 14.5 Pražnjenje košare za travu

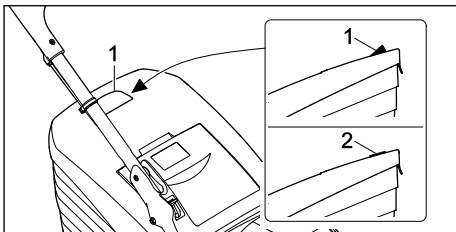

Zračna struja koju proizvodi nož podiže pokazivač razine napunjenosti (1). Kad je košara za travu puna, zračna se struja prekida. Ako je zračna struja preniska, pokazivač razine napunjenosti (2) vraća se u stanje mirovanja. To je znak da treba isprazniti košaru za travu.

Neograničena funkcija pokazivača razine napunjenosti postoji samo pri optimalnoj zračnoj struji. Vanjski utjecaji, kao što su mokra, gusta ili visoka trava, niske razine reza, onečišćenje ili slično, mogu utjecati na zračnu struju i rad pokazivača razine napunjenosti.

- ▶ Ako se pokazivač razine napunjenosti vrati u stanje mirovanja: ispraznite košaru za travu.
- ▶ Isključite kosilicu.

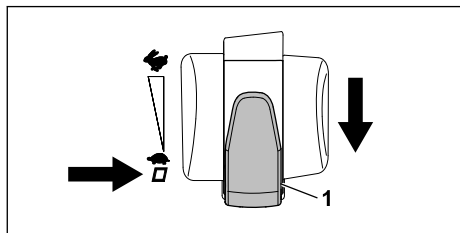

- ▶ Postavite polugu za odabir brzine vožnje (1) u položaj  $\square$ .
- ▶ Skinite košaru za travu.

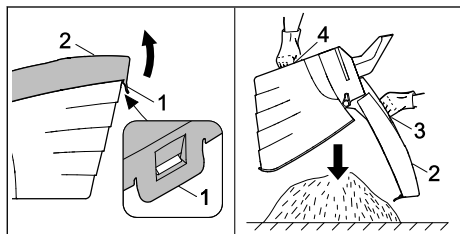

- ▶ Preklomite zaporni jezičac (1).
- ▶ Otklopite gornji dio košare za travu (2) na ručici (3) i držite ga.
- ▶ Drugom rukom čvrsto držite donju dršku (4).
- ▶ Ispraznite košaru za travu.
- ▶ Sklopite košaru za travu.
- ▶ Objesite košaru za travu.

## 15 Nakon rada

### 15.1 Nakon rada

- ▶ Isključite kosilicu, izvucite sigurnosni ključ i izvadite akumulator.
- ▶ Ako je kosilica mokra: pričekajte da se kosilica osuši.
- ▶ Ako je akumulator mokar: pričekajte da se akumulator osuši.
- ▶ Očistite kosilicu.
- ▶ Očistite akumulator.

## 16 Transport

### 16.1 Transport kosilice

- ▶ Isključite kosilicu.

Nož se ne smije okretati.

- ▶ Izvucite sigurnosni ključ i izvadite akumulator.

### Guaranje kosilice

- ▶ Polako i kontrolirano gurajte kosilicu prema naprijed.

### Nošenje kosilice

- ▶ Nosite radne rukavice od otpornog materijala.

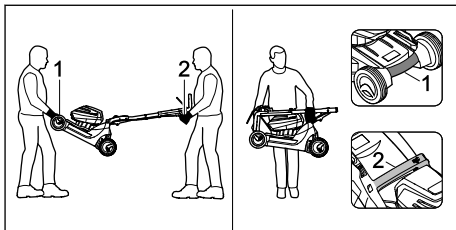

- ▶ Ako se kosilica nosi udvoje:
  - ▶ Jedna osoba treba objema rukama pridržavati kosilicu za transportnu ručku (1), a druga osoba objema rukama za upravljač (2).
  - ▶ Kosilicu treba udvoje podići i nositi.
- ▶ Ako kosilicu nosi jedna osoba:
  - ▶ Sklopite upravljač.
  - ▶ Čvrsto držite kosilicu jednom rukom za transportnu ručku (1), a drugom čvrsto držite ručicu (2).
  - ▶ Kosilicu treba podići i nositi.

### Transport kosilice u vozilu

- ▶ Osigurajte kosilicu u stajaćem položaju tako da se ona ne može pomicati ni prevrnuti.

## 16.2 Transport akumulatora

- ▶ Isključite kosilicu i izvadite akumulator.
- ▶ Osigurajte da je akumulator u sigurnosno ispravnom stanju.
- ▶ Akumulator zapakirajte tako da se ne može pomicati u ambalaži.
- ▶ Osigurajte ambalažu tako da se ona ne može pomicati.

Akumulator podliježe zahtjevima za transport opasne robe. Akumulator je klasificiran kao UN 3480 (litij-ionske baterije) i ispitan je u skladu s priručnikom za ispitivanje i kriterije UN-a, dio III, potpoglavlje 38.3.

Propise o transportu potražite na web-stranici [www.stihl.com/safety-data-sheets](http://www.stihl.com/safety-data-sheets).

## 17 Pohranjivanje/skladištenje

### 17.1 Skladištenje kosilice

- ▶ Isključite kosilicu, izvucite sigurnosni ključ i izvadite akumulator.



- ▶ Skladištite kosilicu uz ispunjenje sljedećih uvjeta:
  - Kosilica je izvan dometa djece.
  - Kosilica je čista i suha.
  - Kosilica se ne može prevrnuti.
  - Kosilica se ne može otkotrljati.

## 17.2 Skladištenje akumulatora

STIHL preporučuje skladištenje akumulatora u stanju punjenja između 40 % i 60 % (2 LED diode svijetle zeleno).



- ▶ Skladištite akumulator uz ispunjenje sljedećih uvjeta:
  - Akumulator je izvan dohvata djece.
  - Akumulator je čist i suh.
  - Akumulator se nalazi u zatvorenoj prostoriji.
  - Akumulator je odvojen od kosilice.
  - Ako se akumulator skladišti u punjaču: izvucite mrežni utikač i skladištite akumulator u stanju punjenja između 40 % i 60 % (2 LED diode svijetle zeleno).
  - Temperatura akumulatora iznosi između - 10 °C i + 50 °C.

### UPUTA

- Ako se akumulator ne skladišti kao što je opisano u ovim Uputama za uporabu, može se duboko isprazniti i nepopravljivo oštetiti.
  - ▶ Napunite prazan akumulator prije skladištenja. STIHL preporučuje skladištenje akumulatora u stanju punjenja između 40 % i 60 % (2 LED diode svijetle zeleno).
  - ▶ Skladištite akumulator odvojeno od kosilice.

## 18 Čistiti

### 18.1 Upravljanje kosilice

- ▶ isključite kosilicu, izvucite sigurnosni ključ i izvadite akumulator.
- ▶ Postavite kosilicu na ravnu površinu.
- ▶ Skinite košaru za travu.
- ▶ Visinu reza dovedite u najviši položaj.  14.2
- ▶ Postavljanje gornjeg dijela upravljača u najniži položaj,  9.1.

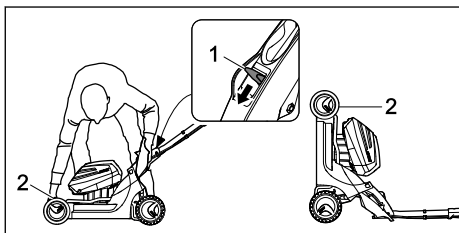

- ▶ Lijevom rukom pritisnite polugu (1) prema dolje i držite.
- ▶ Desnom rukom čvrsto držite kosilicu za transportnu ručku (2) i nagnite je unatrag.

### 18.2 Čišćenje kosilice

- ▶ Isključite kosilicu, izvucite sigurnosni ključ i izvadite akumulator.
- ▶ Očistite kosilicu vlažnom krpom.
- ▶ Kanal za izbacivanje očistite mekanom četkom ili vlažnom krpom.
- ▶ Odstranite strana tijela iz otvora za akumulator i očistite otvor za akumulator vlažnom krpom.
- ▶ Očistite električne kontakte u otvoru za akumulator četkicom ili mekanom četkom.
- ▶ Očistite ventilacijske otvore četkicom.
- ▶ Uspravite kosilicu.
- ▶ Očistite područje oko noža i nož drvenim štapićem, mekanom četkom ili vlažnom krpom.

### 18.3 Čistiti akumulator

- ▶ Akumulator čistiti s vlažnom krpom.

## 19 Održavati

### 19.1 Montaža i demontaža noža

#### 19.1.1 Demontaža noža

- ▶ Isključite kosilicu, izvucite sigurnosni ključ i izvadite akumulator.
- ▶ Uspravite kosilicu.

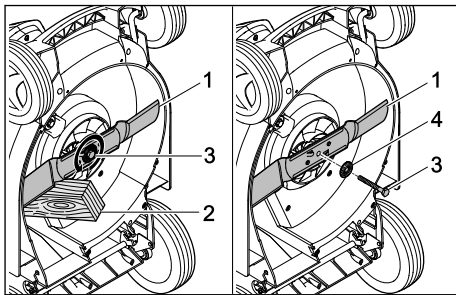

- ▶ Blokirate nož (1) komadom drveta (2).
- ▶ Odvijte vijak (3) u smjeru strelice ga zajedno s podloškom (4).
- ▶ Skinite nož (1).
- ▶ Vijak (3) i podlošku (4) odložite u otpad. Za montažu noža (1) upotrijebite novi vijak i podlošku.

#### 19.1.2 Montaža noža

- ▶ Isključite kosilicu, izvucite sigurnosni ključ i izvadite akumulator.
- ▶ Uspravite kosilicu.

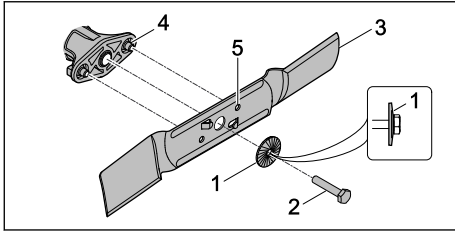

- ▶ Postavite novu podlošku (1) na novi vijak (2) tako da je zaobljeni dio okrenut prema van.
- ▶ Nanesite učvršćivač vijaka Loctite 243 na navoj vijka (2).
- ▶ Postavite nož (3) tako da izbočenja na kontaktnoj površini (4) zahvaćaju u utore (5).
- ▶ Uvijte vijak (2) zajedno s podloškom (1).

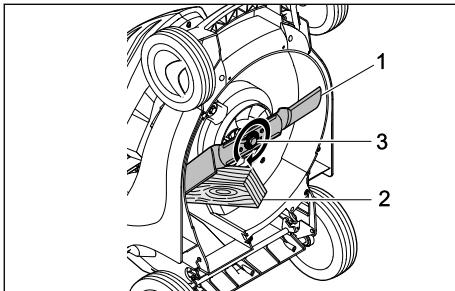

- ▶ Blokirate nož (1) komadom drva (2).
- ▶ Vijak (3) zategnite s momentom pritezanja od 65 Nm.

## 19.2 Oštrenje i uravnotežavanje noža

Za pravilno oštrenje i uravnotežavanje noža potrebno je puno vježbe.

## 21 Odkloniti smetnje/kvarove

### 21.1 Uklanjanje smetnji kosilice ili akumulatora

Smetnja	Svjetleće diode na akumulatoru	Uzrok	Rješenje
Kosilica se ne pokreće kad je uključena.	1 svjetleća dioda treperi zeleno.	Stanje punjenja akumulatora je prenisko.	▶ Napunite akumulator.
	1 svjetleća dioda svijetli crveno.	Akumulator je pretopao ili prehladan.	▶ Izvucite sigurnosni ključ. ▶ Izvadite akumulator. ▶ Pričekajte da se akumulator ohladi odnosno zagrije.
	3 svjetleće diode trepere crveno.	U kosilici postoji smetnja.	▶ Izvucite sigurnosni ključ. ▶ Izvadite akumulator. ▶ Očistite električne kontakte u otvoru za akumulator. ▶ Umetnite akumulator. ▶ Uključite kosilicu.

STIHL preporučuje da ovlašteni trgovac tvrtke STIHL naoštiri i uravnoteži nož.



### UPOZORENJE

- Rubovi oštrice noža su oštri. Korisnik se može posjeći.
  - ▶ Nosite radne rukavice od otpornog materijala.
- ▶ Isključite kosilicu, izvucite sigurnosni ključ i izvadite akumulator.
- ▶ Uspravite kosilicu.
- ▶ Demontirajte nož.
- ▶ Naoštrite nož. Pritom obratite pažnju na kut oštrenja i hladite nož. 22.2.
- ▶ Nož ne smije poplaviti tijekom oštrenja.
- ▶ Montirajte nož.
- ▶ U slučaju nejasnoća: obratite se ovlaštenom trgovcu tvrtke STIHL.



## 20 Popravljati

### 20.1 Popravljanje kosilice i akumulatora

Korisnik ne može sam popraviti kosilicu, nož ni akumulator.

- ▶ Ako su kosilica ili nož oštećeni: ne upotrebljavajte kosilicu ili nož i obratite se ovlaštenom trgovcu tvrtke STIHL.
- ▶ Ako je akumulator neispravan ili oštećen: zamijenite akumulator.
- ▶ Ako su pločice s napomenama nečitljive ili oštećene: ovlašteni trgovac tvrtke STIHL treba zamijeniti pločice s napomenama.

Smetnja	Svjetleće diode na akumulatoru	Uzrok	Rješenje
			<ul style="list-style-type: none"> <li>▶ Ako 3 svjetleće diode još uvijek trepere crveno: ne upotrebljavajte kosilicu i obratite se ovlaštenom STIHL trgovcu.</li> </ul>
	3 svjetleće diode svijetle crveno.	Kosilica je pretopla.	<ul style="list-style-type: none"> <li>▶ Izvucite sigurnosni ključ.</li> <li>▶ Izvadite akumulator.</li> <li>▶ Pričekajte da se kosilica ohladi.</li> </ul>
	4 svjetleće diode trepere crveno.	U akumulatoru postoji smetnja.	<ul style="list-style-type: none"> <li>▶ Izvadite pa umetnite akumulator.</li> <li>▶ Uključite kosilicu.</li> <li>▶ Ako 4 svjetleće diode još uvijek trepere crveno: ne upotrebljavajte akumulator i obratite se ovlaštenom trgovcu tvrtke STIHL.</li> </ul>
		Električna veza između kosilice i akumulatora je prekinuta.	<ul style="list-style-type: none"> <li>▶ Izvucite sigurnosni ključ.</li> <li>▶ Izvadite akumulator.</li> <li>▶ Očistite električne kontakte u otvoru za akumulator.</li> <li>▶ Umetnite sigurnosni ključ.</li> <li>▶ Umetnite akumulator.</li> </ul>
		Kosilica ili akumulator su vlažni.	<ul style="list-style-type: none"> <li>▶ Izvucite sigurnosni ključ.</li> <li>▶ Izvadite akumulator.</li> <li>▶ Očistite kosilicu.</li> <li>▶ Pričekajte da se kosilica ili akumulator osuši.</li> </ul>
		Otpor na nožu je prevelik.	<ul style="list-style-type: none"> <li>▶ Namjestite veću visinu reza.</li> <li>▶ Uključite kosilicu u nižoj travi.</li> </ul>
		Područje oko noža je začepljeno.	<ul style="list-style-type: none"> <li>▶ Očistite kosilicu.</li> </ul>
Vozni pogon ne funkcionira.		U voznom pogonu postoji smetnja.	<ul style="list-style-type: none"> <li>▶ obratite se ovlaštenom trgovcu tvrtke STIHL.</li> </ul>
Kosilica se isključuje tijekom rada.	3 svjetleće diode svijetle crveno.	Kosilica je pretopla.	<ul style="list-style-type: none"> <li>▶ Izvucite sigurnosni ključ.</li> <li>▶ Izvadite akumulator.</li> <li>▶ Pričekajte da se kosilica ohladi.</li> <li>▶ Očistite kosilicu.</li> <li>▶ Nemojte prečesto uključivati kosilicu u kratkom razdoblju.</li> <li>▶ Ako se radi uz uključen vozni pogon: isključite vozni pogon.</li> <li>▶ Ako se radi uz isključen vozni pogon: sporije hodajte prema naprijed.</li> <li>▶ Namjestite veću visinu reza.</li> <li>▶ Kosite nižu travu.</li> </ul>
		Nož je blokiran.	<ul style="list-style-type: none"> <li>▶ Izvucite sigurnosni ključ.</li> <li>▶ Izvadite akumulator.</li> <li>▶ Očistite kosilicu.</li> </ul>
		Postoji električna smetnja.	<ul style="list-style-type: none"> <li>▶ Izvadite pa umetnite akumulator.</li> <li>▶ Uključite kosilicu.</li> </ul>
Kosilica jako vibrira tijekom rada.		Vijak na nožu je otpušten.	<ul style="list-style-type: none"> <li>▶ Čvrsto stegnite vijak.</li> </ul>
		Nož nije pravilno uravnotežen.	<ul style="list-style-type: none"> <li>▶ Naoštrite i uravnotežite nož.</li> </ul>
Pogonsko vrijeme kosilice je prekratko.		Akumulator nije potpuno napunjen.	<ul style="list-style-type: none"> <li>▶ Potpuno napunite akumulator.</li> </ul>
		Radni vijek akumulatora je prekoračen.	<ul style="list-style-type: none"> <li>▶ Zamijenite akumulator.</li> </ul>

Smetnja	Svjetleće diode na akumulatoru	Uzrok	Rješenje
		Područje oko noža je začepljeno.	► Očistite kosilicu.
		Nož je tup ili istrošen.	► Naoštrite i uravnotežite nož.
		Otpor na nožu je prevelik.	► Ako se radi uz uključen vozni pogon: isključite vozni pogon. ► Ako se radi uz isključen vozni pogon: sporije hodajte prema naprijed. ► Namjestite veću visinu reza. ► Kosite nižu travu.
Akumulator se zaglavljuje tijekom umetanja u otvor za akumulator.		Vodilice ili električni kontakti u otvoru za akumulator su zaprljani.	► Očistite kosilicu.
Postupak punjenja ne pokreće se nakon umetanja akumulatora u punjač.	1 svjetleća dioda svijetli crveno.	Akumulator je pretopao ili prehladan.	► Ostavite akumulator umetnut u punjač. Postupak punjenja pokreće se automatski čim se dostigne dopušteni temperaturni raspon.
Trava je nejednako pokošena ili je travnjak žut.		Nož je tup ili istrošen.	► Naoštrite i uravnotežite nož.
		Otpor na nožu je prevelik.	► Ako se radi uz uključen vozni pogon: isključite vozni pogon. ► Ako se radi uz isključen vozni pogon: sporije hodajte prema naprijed. ► Namjestite veću visinu reza. ► Kosite nižu travu.
Akumulator s  ne može se pronaći pomoću aplikacije STIHL connected.		Radijsko sučelje Bluetooth® na akumulatoru ili na mobilnom krajnjem uređaju je deaktivirano.	► Aktivirajte radijsko sučelje Bluetooth® na akumulatoru i na mobilnom krajnjem uređaju.
		Udaljenost između akumulatora i mobilnog krajnjeg uređaja je prevelika.	► Smanjite udaljenost,  22.3. ► Ako se akumulator i dalje ne može pronaći pomoću aplikacije STIHL connected: obratite se ovlaštenom trgovcu tvrtke STIHL.

## 21.2 Podrška za proizvod i pomoć pri uporabi

Podršku za proizvod i pomoć pri uporabi možete dobiti od stručnog trgovca tvrtke STIHL.

Informacije o kontaktu i dodatne informacije nalaze se na stranici <https://support.stihl.com> ili [www.stihl.com](http://www.stihl.com).

## 22 Tehnički podaci

### 22.1 Kosilice STIHL RMA 443.2 VC, RMA 443.2 PV, RMA 448.2 VC, RMA 448.2 PV

- Dopušteni akumulator: STIHL AP
- Težina bez akumulatora:

- RMA 443.2 VC: 23 kg
- RMA 443.2 PV: 24 kg
- RMA 448.2 VC: 24 kg
- RMA 448.2 PV: 24 kg
- Maksimalni volumen košare za travu: 55 l
- Širina reza:
  - RMA 443.2 VC, RMA 443.2 PV: 41 cm
  - RMA 448.2 VC, RMA 448.2 PV: 46 cm
- Broj okretaja: 3150 min<sup>-1</sup>
- Broj okretaja u ECO načinu: 2800 min<sup>-1</sup>
- Minimalna brzina vožnje: 2,0 km/h
- Maksimalna brzina vožnje (ovisno o upotrijebljenom akumulatoru):
  - uz AP 100: 3,0 km/h
  - uz AP 200: 3,7 km/h
  - uz AP 300: 4,5 km/h

Vrijeme rada potražite na web-stranici  
[www.stihl.com/battery-life](http://www.stihl.com/battery-life).

## 22.2 Nož

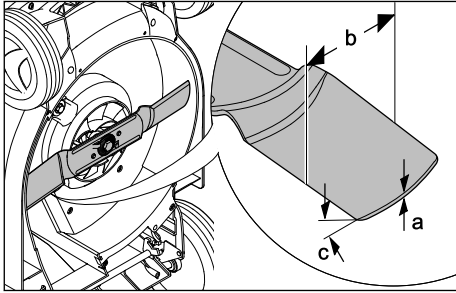

- Minimalna debljina a: 2 mm
- Minimalna širina b: 55 mm
- Kut oštrenja c: 30°

## 22.3 Akumulator STIHL AP

- Akumulatorska tehnologija: litij-ionska
- Napon: 36 V
- Kapacitet u Ah: vidi pločicu s oznakom snage
- Obustava energije u Wh: vidi pločicu s oznakom snage
- Težina u kg: vidi pločicu s oznakom snage
- Dopušteno temperaturno područje za uporabu i skladištenje: od - 10 °C do + 50 °C
- Radijsko sučelje Bluetooth® (samo za akumulator s ):
  - Podatkovna veza: Bluetooth® 5.1. Mobilni krajnji uređaj mora biti kompatibilan s inačicom Bluetooth® Low Energy 5.0 i podržavati Generic Access Profile (GAP).
  - Frekvencijski pojas: ISM pojas 2,4 GHz
  - Maksimalna zračena snaga odašiljanja: 1 mW
  - Doseg signala: oko 10 m. Jačina signala ovisi o uvjetima okoline i mobilnom krajnjem uređaju. Doseg može značajno ovisiti o vanjskim uvjetima, uključujući i korišteni prijamni uređaj. U zatvorenim prostorijama i kroz metalne prepreke (npr. zidove, regale, torbe) doseg može biti značajno manji.
  - Zahtjevi u pogledu operativnog sustava mobilnog krajnjeg uređaja: Android ili iOS (u aktualnoj inačici ili višoj)

## 22.4 Vrijednosti emisija zvuka i vibracija

### RMA 443.2 VC, RMA 443.2 PV

K-vrijednost za razinu zvučnog tlaka iznosi 2 dB(A). K-vrijednost za razinu zvučne snage

iznosi 1,2 dB(A). K-vrijednost za vrijednost vibracija iznosi 1,10 m/s<sup>2</sup>.

- Razina zvučnog tlaka L<sub>pA</sub> izmjerena prema normi EN 60335-2-77: 75 dB(A)
- Zajamčena razina zvučne snage L<sub>WA</sub> izmjerena prema 2000/14/EC / S.I. 2001/1701: 90 dB(A)
- Vrijednost vibracija a<sub>hV</sub> izmjerena prema normi EN 20643, EN 60335-2-77, upravljač: 2,20 m/s<sup>2</sup>

### RMA 448.2 VC, RMA 448.2 PV

K-vrijednost za razinu zvučnog tlaka iznosi 2 dB(A). K-vrijednost za razinu zvučne snage iznosi 1,2 dB(A). K-vrijednost za vrijednost vibracija iznosi 0,9 m/s<sup>2</sup>.

- Razina zvučnog tlaka L<sub>pA</sub> izmjerena prema normi EN 60335-2-77: 80 dB(A)
- Zajamčena razina zvučne snage L<sub>WA</sub> izmjerena prema 2000/14/EC / S.I. 2001/1701: 94 dB(A)
- Vrijednost vibracija a<sub>hV</sub> izmjerena prema normi EN 20643, EN 60335-2-77, upravljač: 1,8 m/s<sup>2</sup>

Navedene vrijednosti vibracija izmjerene su prema standardiziranom postupku ispitivanja i mogu poslužiti za usporedbu električnih uređaja. Stvarne vrijednosti vibracija mogu odstupati od navedenih, ovisno o primjeni. Navedene vrijednosti vibracija mogu poslužiti za prvobitnu procjenu izlaganja vibracijama. Potrebno je procijeniti stvarno izlaganje vibracijama. Pritom je moguće uzeti u obzir i razdoblja u kojima je električni uređaj isključen te ona u kojima je uređaj uključen, ali radi bez opterećenja.

Informacije o usklađenosti s Direktivom o vibracijama za poslodavce 2002/44/EC i S.I. 2005/1093 potražite na web-stranici [www.stihl.com/vib](http://www.stihl.com/vib).

## 22.5 REACH

REACH označava EG-odredbu/propis za registriranje, procjenjivanje i dozvolu/dopuštenje primjene kemikalija.

Informacije za ispunjenje REACH odredbe su pod [www.stihl.com/reach](http://www.stihl.com/reach) navedene.

## 23 Pričuvni dijelovi i pribor

### 23.1 Zamjenski dijelovi i pribor

**STIHL** Ovi simboli označavaju originalne zamjenske dijelove društva STIHL i originalni pribor društva STIHL.



STIHL preporučuje uporabu originalnih zamjenskih dijelova društva STIHL i originalnog pribora društva STIHL.

Društvo STIHL unatoč stalnom promatranju tržišta ne može procijeniti zamjenske dijelove i pribor drugih proizvođača u pogledu pouzdanosti, sigurnosti i prikladnosti i STIHL se ne može zauzeti za njihovu primjenu.

Originalni zamjenski dijelovi društva STIHL i originalan pribor društva STIHL dostupni su kod stručnog trgovca društva STIHL.

### 23.2 Ključni rezervni dijelovi

- Nož za RMA 443.2 VC, RMA 443.2 PV: 6338 702 0130
- Nož za RMA 448.2 VC, RMA 448.2 PV: 6358 702 0115
- Vijak noža: 9008 319 9028
- Podloška: 0000 702 6600

## 24 Zbrinjavanje

### 24.1 Zbrinjavanje kosilice

Informacije o zbrinjavanju na otpad možete dobiti od lokalne uprave ili od ovlaštenog trgovca tvrtke STIHL.

Nepravilno zbrinjavanje na otpad može štetiti zdravlju i zagađivati okoliš.

- ▶ Dopremite STIHL proizvode, uključujući ambalažu, na odgovarajuće sabirno mjesto za recikliranje u skladu s lokalnim propisima.
- ▶ Nemojte ih zbrinjavati u kućni otpad.

## 25 EU-izjava o sukladnosti

### 25.1 Kosilice STIHL RMA 443.2 VC, RMA 443.2 PV, RMA 448.2 VC, RMA 448.2 PV

STIHL Tirol GmbH  
Hans Peter Stihl-Strasse 5  
6336 Langkampfen

Austrija

pod vlastitom odgovornošću izjavljuje da

- izvedba: akumulatorska kosilica
- tvornička marka: STIHL
- vrsta: RMA 443.2 VC, RMA 443.2 PV, RMA 448.2 VC, RMA 448.2 PV
- širina reza:
  - RMA 443.2 VC, RMA 443.2 PV: 41 cm
  - RMA 448.2 VC, RMA 448.2 PV: 46 cm
- serijska oznaka:
  - RMA 443.2 VC, RMA 443.2 PV: 6338

- RMA 448.2 VC, RMA 448.2 PV: 6358

odgovara relevantnim odredbama Direktiva 2000/14/EC, 2006/42/EC, 2014/30/EU i 2011/65/EU te da je razvijena i proizvedena u skladu s verzijama sljedećih normi koje su na snazi na dan proizvodnje: EN 60335-1, EN 60335-2-77, EN 55014-1 i EN 55014-2.

Prijavljeno tijelo:

TÜV Rheinland LGA Products GmbH  
Tillystraße 2  
90431 Nürnberg, DE

Izmjerena i zajamčena razina zvučne snage utvrđena je u skladu s Direktivom 2000/14/EC, prilog VIII.

- Izmjerena razina zvučne snage strojeva RMA 443.2 VC, RMA 443.2 PV: 89,2 dB(A)
- Zajamčena razina zvučne snage strojeva RMA 443.2 VC, RMA 443.2 PV: 90 dB(A)
- Izmjerena razina zvučne snage strojeva RMA 448.2 VC, RMA 448.2 PV: 93,2 dB(A)
- Zajamčena razina zvučne snage strojeva RMA 448.2 VC, RMA 448.2 PV: 94 dB(A)

Tehnička dokumentacija pohranjena je kod tvrtke STIHL Tirol GmbH.

Godina proizvodnje i broj stroja navedeni su na kosilici.

Langkampfen, 2.1.2020.

STIHL Tirol GmbH

zastupa 

Matthias Fleischer, voditelj odjela za istraživanje i razvoj

zastupa 

Sven Zimmermann, voditelj odjela za osiguranje i unapređenje kvalitete

## 26 Adrese

### 26.1 STIHL – Glavna uprava

ANDREAS STIHL AG & Co. KG  
Postfach 1771  
D-71307 Waiblingen

### 26.2 STIHL – Prodajna društva

#### NJEMAČKA

STIHL Vertriebszentrale AG & Co. KG

Robert-Bosch-Straße 13  
64807 Dieburg  
Telefon: +49 6071 3055358

## AUSTRIJA

STIHL Ges.m.b.H.  
Fachmarktstraße 7  
2334 Vösendorf  
Telefon: +43 1 86596370

## ŠVICARSKA

STIHL Vertriebs AG  
Isenrietstraße 4  
8617 Mönchaltorf  
Telefon: +41 44 9493030

## ČEŠKA REPUBLIKA

Andreas STIHL, spol. s r.o.  
Chrlická 753  
664 42 Modřice

## 26.3 STIHL – Uvoznici

### BOSNA I HERCEGOVINA

UNIKOMERC d. o. o.  
Bišće polje bb  
88000 Mostar  
Telefon: +387 36 352560  
Telefaks: +387 36 350536

### HRVATSKA

UNIKOMERC – UVOZ d.o.o.  
Sjedište:  
Amruševa 10, 10000 Zagreb  
Prodaja:  
Ulica Kneza Ljudevita Posavskog 56, 10410  
Velika Gorica  
Telefon: +385 1 6370010  
Telefaks: +385 1 6221569

### TURSKA

SADAL TARIM MAKİNELERİ DIŞ TİCARET A.Ş.  
Hürriyet Mahallesi Manas Caddesi No.1  
35473 Menderes, İzmir  
Telefon: +90 232 210 32 32  
Telefaks: +90 232 210 32 33

## 27 Sigurnosno-tehničke napomene za kosilicu

### 27.1 Uvod

U ovom su poglavlju navedene opće sigurnosne napomene koje su prethodno formulirane u

normi EN 60335-2-77, prilog EE, za električno pogonjene kosilice.



### UPOZORENJE

- **Pročitajte sve sigurnosne napomene, upute, tehničke podatke i pregledajte sve slike u vezi s ovom kosilicom.** Nepridržavanje sljedećih uputa može dovesti do strujnog udara, požara i/ili teških ozljeda. **Čuvajte sve sigurnosne napomene i upute za buduće potrebe.**

### 27.2 Vježba

- a) Pažljivo pročitajte upute za upotrebu. Upoznajte se s dijelovima za namještanje i pravilnom upotrebom stroja.
- b) Djeci i drugim osobama koje nisu pročitale upute za upotrebu nikada nemojte dopustiti da upotrebljavaju kosilicu. Lokalnim odredbama može biti propisana minimalna dob korisnika.
- c) Nikad nemojte kositi kad su u blizini ljudi, osobito djeca, ili pak životinje.
- d) Imajte na umu da je rukovatelj strojem odnosno korisnik odgovoran za nezgode u koje su uključene druge osobe ili njihova imovina.

### 27.3 Pripreme mjere

- a) Tijekom rada stroja uvijek nosite čvrstu obuću i duge hlače. Nemojte pogoniti stroj bosu ni u laganim sandalima. Nemojte nositi široku odjeću ni odjeću s visećim vezicama ili pojasevima.
- b) Provjerite zemljište na kojem se stroj upotrebljava i uklonite sve predmete koje on može zahvatiti i zavrtlati.
- c) Prije svake upotrebe izvršite vizualnu provjeru reznih noževa, pričvrstnih klinova i cijele rezne jedinice u pogledu istrošenosti i oštećenja. Radi sprječavanja neuravnoteženosti istrošeni ili oštećeni rezni noževi i pričvrstni klinovi smiju se zamjenjivati samo u kompletu. Istrošene ili oštećene pločice s napomenama moraju se zamijeniti.

### 27.4 Rukovanje

- a) Kosite samo pri danjem svjetlu ili dobroj umjetnoj rasvjeti.
- b) Ako je moguće, ne upotrebljavajte uređaj na mokroj travi.
- c) Na kosinama uvijek vodite računa o stabilnosti.

- d) Stroj vodíte samo brzinom hoda.
- e) Na kosinama radíte poprijeko, nikad uzbrdo ni nizbrdo.
- f) Budíte osobito oprezni kad na kosinama mijenjate smjer kretanja.
- g) Nemojte kositi na prestmrnim kosinama.
- h) Budíte posebno oprezni kad okrećete kosilicu ili je vućete prema sebi.
- i) Zaustavíte rezne noževe kada se kosilica mora nagnuti radi transporta preko netravnatih površina i kada se ona pomiće od površine za košnju i prema njoj.
- j) Nikada nemojte upotrebljavati kosilicu ako su zaštitne naprave ili zaštitne rešetke oštećene ili ako nisu montirane zaštitne naprave, npr. odbojni limovi i/ili naprave za sakupljanje trave.
- k) Oprezno aktivirajte sklopku za pokretanje, slijedeći upute proizvođača. Pazite da stopala budu dovoljno udaljena od reznih noževa.
- l) Priilikom pokretanja motora kosilica se ne smije naginjati, osim ako se ona pritom mora podignuti. U tom je slučaju nagnite samo onoliko koliko je potrebno i podignite samo onu stranu koja je okrenuta od vas.
- m) Nemojte pokretati motor dok stojíte ispred kanala za izbacivanje.
- n) Nikad nemojte približavati ruke i stopala rotirajućim dijelovima niti ih stavljati pod njih. Uvijek se držíte podalje od otvora za izbacivanje.
- o) Nikada nemojte podizati niti nositi kosilicu dok motor radi.
- p) Isključíte motor i izvucíte ključ za pokretanje. Uvjeríte se da su se svi pokretni dijelovi potpuno zaustavili:
  - priilikom svakog napuštanja kosilice
  - prije otpuštanja blokada ili uklanjanja začepjenja u kanalu za izbacivanje
  - prije provjere ili čišćenja kosilice ili pak izvođenja radova na njoj
  - ako kosilica udari u strano tijelo. Potražíte oštećenja na kosilici i izvedíte potrebne popravke prije ponovnog pokretanja i nastavka rada kosilicom.
- Ukoliko kosilica počne neuobičajeno snažno vibrirati, potrebno je odmah provesti provjeru.
  - Potražíte oštećenja.
  - Izvedíte potrebne popravke oštećenih dijelova.

- Čvrsto pritegnite sve matice, klinove/svornjake i vijke.

## 27.5 Održavanje i skladištenje

- a) Osigurajte da su sve matice, klinovi/svornjaci i vijci čvrsto zategnuti te da je uređaj u sigurnom radnom stanju.
- b) Redovito provjeravajte je li naprava za sakupljanje trave istrošena ili neispravna.
- c) Iz sigurnosnih razloga zamijeníte istrošene ili oštećene dijelove.
- d) Imajte na umu da kod strojeva s više reznih noževa pomicanje jednog reznog noža može dovesti do vrtnje ostalih reznih noževa.
- e) Prilikom namještanja stroja pazíte da ne priklješćíte prste između pokretnih reznih noževa i nepomičnih dijelova stroja.
- f) Pričekajte da se motor ohladi prije nego što isključíte stroj.
- g) Prilikom radova na održavanju reznih noževa imajte na umu da se oni mogu pomicati čak i ako je izvor napona isključen.
- h) Iz sigurnosnih razloga zamijeníte istrošene ili oštećene dijelove. Upotrebljavajte isključivo originalne rezervne dijelove i originalan pribor.

## Obsah

1	Úvod.....	25
2	Informace k tomuto návodu k použití.....	26
3	Přehled.....	26
4	Bezpečnostní pokyny.....	28
5	Příprava sekačky na trávu k použití.....	34
6	Nabíjení akumulátoru a světla LED.....	34
7	Aktivace a deaktivace rádiového rozhraní Bluetooth®.....	35
8	Smontování sekačky na trávu.....	35
9	Nastavení sekačky na trávu pro uživatele	36
10	Vsazení a vyjmutí akumulátoru.....	36
11	Zasunutí a vytažení bezpečnostního klíče	37
12	Zapnutí a vypnutí sekačky na trávu.....	37
13	Kontrola sekačky na trávu a akumulátoru.	38
14	Práce se sekačkou na trávu.....	39
15	Po skončení práce.....	40
16	Přeprava.....	40
17	Skladování.....	41
18	Čištění.....	41
19	Údržba.....	42
20	Oprava.....	43
21	Odstranění poruch.....	43
22	Technická data.....	45



23	Náhradní díly a příslušenství.....	46
24	Likvidace.....	47
25	Prohlášení o konformitě EU.....	47
26	Adresy.....	47
27	Bezpečnostně technické pokyny platné pro sekačku na trávu.....	48

## 1 Úvod

Vážená zákaznice, vážený zákazníku,

těší nás, že jste se rozhodli pro firmu STIHL. Vyuvíjíme a vyrábíme naše výrobky ve špičkové kvalitě podle potřeb našich zákazníků. Tím vznikají výrobky s vysokým stupněm spolehlivosti i při extrémním namáhání.

STIHL je zárukou špičkové kvality také v servisních službách. Náš odborný prodej zajišťuje kompetentní poradenství a instruktáž, jakož i obsáhlou technickou podporu.

STIHL se výslovně zasazuje za trvale udržitelné a zodpovědné zacházení s přírodou. Tento návod k použití Vám má být oporou při bezpečném a ekologickém používání Vašeho výrobku STIHL po dlouhý čas.

Děkujeme Vám za Vaši důvěru a přejeme mnoho spokojenosti s Vaším výrobkem STIHL.



Dr. Nikolai Stihl

**DŮLEŽITÉ! PŘED POUŽITÍM SI NÁVOD PŘEČTĚTE A ULOŽTE JEJ PRO DALŠÍ POTŘEBU.**

## 2 Informace k tomuto návodu k použití

### 2.1 Platné dokumenty

Tento návod k použití je překladem původního návodu k obsluze výrobce dle směrnice EU 2006/42/EC.

Platí místní bezpečnostní předpisy.

- ▶ Kromě tohoto návodu k použití si přečtěte následující dokumenty, ujistěte se, že jste jim porozuměli, a uschovejte si je:
  - Bezpečnostní pokyny k akumulátoru STIHL AP
  - Návod k použití nabíječek STIHL AL 101, 301, 301-4, 500
  - Bezpečnostní informace k akumulátorům STIHL a výrobkům se zabudovaným aku-

mulátorem: [www.stihl.com/safety-data-sheets](http://www.stihl.com/safety-data-sheets)

Další informace o službě STIHL connected, kompatibilních produktech a odpovědi na časté otázky naleznete na stránkách [www.connect.stihl.com](http://www.connect.stihl.com) nebo vám je sdělí prodejce produktů STIHL.

Slovní značka a loga Bluetooth® jsou registrované ochranné známky a jsou majetkem společnosti Bluetooth SIG, Inc. Veškeré použití těchto slovních značek a log ze strany společnosti STIHL podléhá licenci.

Akumulátory s  jsou vybaveny bezdrátovým rozhraním Bluetooth®. Je třeba dodržovat místní provozní omezení (např. v letadlech nebo nemocnicích).

### 2.2 Označení varovných odkazů v textu



#### NEBEZPEČÍ

- Odkaz upozorňuje na nebezpečí, která vedou k těžkým úrazům či úmrtí.
  - ▶ Uvedená opatření mohou zabránit těžkým úrazům či úmrtí.



#### VAROVÁNÍ

- Odkaz upozorňuje na nebezpečí, která mohou vést k těžkým úrazům či úmrtí.
  - ▶ Uvedená opatření mohou zabránit těžkým úrazům či úmrtí.

#### UPOZORNĚNÍ

- Odkaz upozorňuje na nebezpečí, která mohou vést k věcným škodám.
  - ▶ Uvedená opatření mohou zabránit věcným škodám.

### 2.3 Symboly v textu



Tento symbol odkazuje na kapitolu v tomto návodu k použití.

## 3 Přehled

### 3.1 Sekačka na trávu a akumulátor

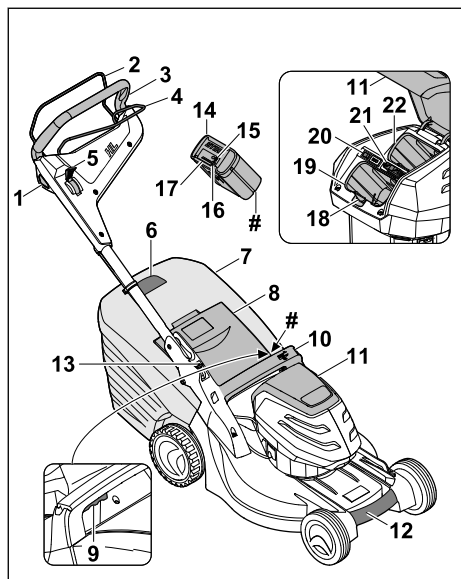

#### 1 Blokovací knoflík

Blokovací knoflík umožňuje v součinnosti se spínacím obloukem pro sečení zapínání a vypínání řezného nože.

#### 2 Spínací oblouk pro sečení

Spínací oblouk pro sečení zapíná a vypíná v součinnosti s blokovacím knoflíkem řezné nože.

#### 3 Vodicí držadlo

Vodicí držadlo slouží k přidržování, vedení a přepravování sekačky na trávu.

#### 4 Spínací oblouk pro vlastní pojezd

Spínací oblouk pro vlastní pojezd slouží k zapínání a vypínání funkce vlastního pojezdu.

#### 5 Páka

Páka slouží k nastavování rychlosti vlastního pojezdu.

#### 6 Indikátor naplnění sběrného koše na trávu

Indikátor naplnění ukazuje naplnění sběrného koše na trávu.

#### 7 Sběrný koš na trávu

Sběrný koš na trávu zachycuje posečenou trávu.

#### 8 Vyhazovací klapka

Vyhazovací klapka uzavírá vyhazovací kanál.

#### 9 Páka

Páka slouží k nastavování výšky sečení.

#### 10 Rukojeť

Rukojeť slouží k přidržování sekačky na trávu při nastavování výšky sečení a k přepravě sekačky na trávu.

#### 11 Klapka

Klapka zakrývá akumulátor a bezpečnostní klíč.

#### 12 Transportní držadlo

Transportní držadlo slouží k přepravě sekačky na trávu.

#### 13 Páka

Páka slouží k nastavování a ke sklápění vodičího držadla.

#### 14 Akumulátor

Akumulátor napájí sekačku na trávu elektrickou energií.

#### 15 Kontrolka „BLUETOOTH®“ (pouze pro akumulátory s )

Kontrolka LED signalizuje zapnutí a vypnutí bezdrátového rozhraní Bluetooth®.

#### 16 Tlačítko

Tlačítko aktivuje LED na akumulátoru. Zapíná a vypíná bezdrátové rozhraní Bluetooth® (je-li k dispozici).

#### 17 LED

LED udávají stav nabití akumulátoru a signalizují poruchy.

#### 18 Aretační páčka

Aretační páčka přidržuje akumulátor v přihrádce na akumulátor.

#### 19 Přihrádka na akumulátor

Do přihrádky na akumulátor se vkládá akumulátor.

#### 20 Spínač ECO

Spínač ECO zapíná a vypíná režim ECO.

#### 21 Bezpečnostní klíč

Bezpečnostní klíč aktivuje sekačku na trávu.

#### RMA 443.2 PV, RMA 448.2 PV:

#### 22 Přihrádka na akumulátor

Do přihrádky na akumulátor se vkládá druhý akumulátor.

#### RMA 443.2 VC, RMA 448.2 VC:

#### 22 Přepravní přihrádka

Do přepravní přihrádky se vkládá náhradní akumulátor.

#### # Typový štítek se sériovým číslem stroje

## 3.2 Symboly

Na sekačce na trávu a na akumulátoru mohou být umístěny symboly, které mají následující význam:

 Tento symbol označuje bezpečnostní klíč.

 Tento symbol označuje otvor na klíč.

 Tento symbol označuje spínač ECO.

 Tento symbol označuje páku pro nastavení výšky sečení.

 Tento symbol udává hmotnost sekačky na trávu bez akumulátoru.

 1 kontrolka LED svítí červeně. Akumulátor je příliš teplý nebo příliš studený.

 4 LED blikají červeně. Vyskytla se porucha v akumulátoru.

 Zaručená hladina akustického výkonu podle směrnice 2000/14/EC v dB(A) umožňující porovnávání emisí hluku u různých výrobků.

 Akumulátor je vybaven bezdrátovým rozhraním Bluetooth® a lze jej připojit k aplikaci STIHL.

 Údaj vedle symbolu odkazuje na energetickou kapacitu akumulátoru podle specifikace výrobce článků. Energie, která je k dispozici při použití, je nižší.

 Výrobek se nesmí likvidovat společně s domovním odpadem.

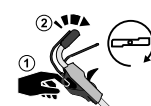
 Zapnutí a vypnutí řezného nože.

 Nastavení rychlosti jízdy.

 Sekačka na trávu jezdí v této poloze maximální rychlostí.

 Sekačka na trávu jezdí v této poloze minimální rychlostí.

## 4 Bezpečnostní pokyny

### 4.1 Varovné symboly

Varovné symboly, které jsou umístěny na sekačce na trávu nebo na akumulátoru, mají následující význam:



Dodržujte bezpečnostní pokyny a související opatření.



Přečtěte si návod k použití, ujistěte se, že jste mu porozuměli, a uschovejte si jej.



Pozor na odmrštěné objekty – udržujte si odstup a zabraňte přístupu třetích osob.



Nikdy se nedotýkejte otáčejícího se řezného nože.



Během přerušení práce, přepravy, uskladnění, údržby nebo opravy vyjměte akumulátor.



Během přerušení práce, přepravy, uskladnění, údržby nebo opravy vytažte bezpečnostní klíč.



Dodržujte bezpečnostní odstup.



Chraňte akumulátor před nadměrnou teplotou a ohněm.



Akumulátor neponořujte do kapalin.



Dodržujte přípustný teplotní rozsah akumulátoru.

### 4.2 Předepsané použití

Sekačka na trávu STIHL RMA 443.2 VC, RMA 443.2 PV, RMA 448.2 VC nebo RMA 448.2 PV slouží k sečení suché trávy.

Sekačka na trávu je napájena elektrickou energií z akumulátoru STIHL AP.

Akumulátor s  umožňuje ve spojení s aplikací STIHL connected individualizaci a přenos informací o akumulátoru přes rozhraní Bluetooth®.

## ▲ VAROVÁNÍ

- Akumulátory, které nejsou schváleny společností STIHL pro sekačku na trávu, mohou způsobit požár nebo výbuch. Může tak dojít k těžkému nebo smrtelnému zranění osob a ke vzniku věcných škod.
  - ▶ Sekačku na trávu používejte s akumulátorem STIHL AP.
- V případech, že se sekačka na trávu nebo akumulátor nepoužívají v souladu s určením, může dojít k těžkému nebo smrtelnému zranění osob a ke vzniku věcných škod.
  - ▶ Sekačku na trávu používejte způsobem, který je popsán v tomto návodu k použití.
  - ▶ Akumulátor používejte způsobem, který je popsán v tomto návodu k použití, v aplikaci STIHL a na stránkách [www.connect.stihl.com](http://www.connect.stihl.com).

### 4.3 Požadavky týkající se uživatele

## ▲ VAROVÁNÍ

- Uživatelé, kteří neabsolvovali zaškolení, nedokáží rozpoznat nebo odhadnout nebezpečí, která jsou s používáním sekačky na trávu a akumulátoru spojena. Může tak dojít k těžkému nebo smrtelnému zranění uživatele nebo jiných osob.



- ▶ Přečtěte si návod k použití, ujistěte se, že jste mu porozuměli, a uschovejte si jej.

- ▶ V případech, že sekačka na trávu nebo akumulátor budou předány jiné osobě: Předejte také návod k použití.
- ▶ Ujistěte se, že uživatel splňuje následující požadavky:
  - Uživatel je odpočatý.
  - Uživatel je tělesně, smyslově i duševně schopný obsluhovat sekačku na trávu i akumulátor a pracovat s nimi. Pokud je uživatel fyzicky, smyslově nebo mentálně omezen, může s nimi pracovat pouze pod dohledem nebo podle pokynů odpovědné osoby.
  - Uživatel dokáže rozpoznat a posoudit nebezpečí, která jsou se sekačkou na trávu a s akumulátorem spojena.
  - Uživatel si je vědom toho, že je zodpovědný za nehody a škody.
  - Uživatel je plnoletý nebo byl v souladu s vnitrostátními předpisy vyškolen pod profesním dohledem.
  - Uživatel před zahájením používání sekačky na trávu absolvoval pracovní

zaškolení u odborného prodejce výrobků STIHL nebo u odborně způsobilé osoby.

- Uživatel není pod vlivem alkoholu, léků nebo drog.
- ▶ Pokud přetrvávají nejasnosti: vyhledejte odborného prodejce výrobků STIHL.

### 4.4 Oděv a příslušenství

## ▲ VAROVÁNÍ

- Během práce mohou být vysokou rychlostí vymršťovány do výšky různé předměty. Může dojít ke zranění uživatele.
  - ▶ Používejte dlouhé kalhoty vyrobené z odolného materiálu.
- Při práci může docházet k rozvíření prachu. Vdechování prachu může škodit zdraví a vyvolávat alergické reakce.
  - ▶ Pokud dochází k rozvíření prachu: Noste respirátor na ochranu proti prachu.
- Nevhodný oděv se může zaplézat ve dřevínách a houštích nebo zachytávat v sekačce na trávu. Uživatel, který nepoužívá vhodný oděv, může být těžce zraněn.
  - ▶ Noste těsně přiléhající oděv.
  - ▶ Před zahájením práce odložte šály a šperky.
- Během provádění čištění, údržby nebo opravy může uživatel přijít do styku s řezným nožem. Může dojít ke zranění uživatele.
  - ▶ Používejte ochranné rukavice.
- Při používání nevhodné obuvi může uživatel uklouznout. Může dojít ke zranění uživatele.
  - ▶ Noste pevnou, uzavřenou obuv s protiskluzovou podrážkou.
- Při ostření řezných nožů mohou odlétávat částice materiálu. Může dojít ke zranění uživatele.
  - ▶ Noste těsně přiléhající ochranné brýle. Vhodné ochranné brýle, které jsou přezkoušeny podle normy EN 166 nebo podle národních předpisů a opatřeny odpovídajícím označením, jsou dostupné v obchodní síti.
  - ▶ Používejte ochranné rukavice.

### 4.5 Pracovní pásmo a okolí

#### 4.5.1 Sekačka na trávu

## ▲ VAROVÁNÍ

- Nezúčastněné osoby, děti a zvířata nedokáží rozpoznat a posoudit nebezpečí, která jsou spojena se sekačkou na trávu a s vymršťovanými předměty. Může tak dojít

k těžkému zranění nezúčastněných osob, děti a zvířata a ke vzniku věcných škod.



- ▶ Zajistěte, aby se nezúčastněné osoby, děti ani zvířata nepřibližovaly k pracovní oblasti.

- ▶ Dodržujte bezpečnostní odstup od předmětů.
- ▶ Sekačku na trávu nenechávejte bez dozoru.
- ▶ Zajistěte, aby si děti nemohly se sekačkou na trávu hrát.
- Při práci za deště může uživatel uklouznout. Může dojít k vážnému zranění nebo usmrcení uživatele.
  - ▶ Pokud prší: Nepracujte.
- Sekačka na trávu není chráněna proti vodě. Při práci v dešti nebo ve vlhkém okolním prostředí může dojít k zasažení elektrickým proudem. Může dojít ke zranění uživatele a poškození sekačky na trávu.
  - ▶ Nepracujte v dešti ani ve vlhkém okolním prostředí.
  - ▶ Nesekejte mokrou trávu.
- Elektrické součásti sekačky na trávu mohou vytvářet jiskry. Jiskry mohou způsobit požár nebo výbuch v okolí, kde se nacházejí snadno vznítilelné nebo výbušné materiály či předměty. Může tak dojít k těžkému nebo smrtelnému zranění osob a ke vzniku věcných škod.
  - ▶ Nepracujte v prostředí, kde se nacházejí snadno vznítilelná a výbušná látka.

#### 4.5.2 Akumulátor

### ▲ VAROVÁNÍ

- Nezúčastněné osoby, děti a zvířata nemohou rozpoznat ani odhadnout nebezpečí akumulátoru. Nezúčastněné osoby, děti a zvířata mohou být těžce zraněny.
  - ▶ Nezúčastněné osoby, děti a zvířata nepouštějte do blízkosti stroje.
  - ▶ Akumulátor nenechávejte bez dozoru.
  - ▶ Zajistěte, aby si děti nemohly s akumulátorem hrát.
- Akumulátor není chráněn proti všem okolním vlivům. Pokud je akumulátor vystaven určitým okolním vlivům, může začít hořet nebo explodovat, nebo může dojít k jeho neopravitelnému poškození. Může dojít k těžkým úrazům osob a ke vzniku věcných škod.



- ▶ Akumulátor chraňte před horkem a ohněm.
- ▶ Akumulátor neházejte do ohně.



- ▶ Akumulátor používejte a skladujte v tepelném pásmu mezi - 10 °C a + 50 °C.



- ▶ Akumulátor neponořujte do kapalin.

- ▶ Akumulátor nepřibližujte ke kovovým malým předmětům.
- ▶ Akumulátor nevystavujte vysokému tlaku.
- ▶ Akumulátor nevystavujte mikrovlnám.
- ▶ Akumulátor chraňte před chemikáliemi a solemi.

## 4.6 Bezpečnosti odpovídající stav

### 4.6.1 Sekačka na trávu

Sekačka na trávu je ve stavu odpovídajícím bezpečnostním požadavkům, pokud jsou splněny následující podmínky:

- Sekačka na trávu je nepoškozená.
- Sekačka na trávu je čistá a suchá.
- Ovládací prvky fungují a nejsou pozměněné.
- Řezný nůž je správně namontovaný.
- Namontováno je originální příslušenství STIHL, které je pro tuto sekačku na trávu určeno.
- Příslušenství je správně namontované.



### ▲ VAROVÁNÍ

- Pokud se součásti nenachází ve stavu odpovídajícím bezpečnostním požadavkům, nelze již zajistit jejich bezpečnou funkci a bezpečnostní zařízení mohou být vyřazena z činnosti. Tento stav může způsobit těžké zranění nebo usmrcení osob.
  - ▶ Pracujte pouze se sekačkou na trávu, která je v nepoškozeném stavu.
  - ▶ V případě, že sekačka na trávu je znečištěná nebo mokrá: Sekačku na trávu očistěte a nechte uschnout.
  - ▶ Sekačku na trávu nepozměňujte.
  - ▶ Pokud nefungují ovládací prvky: se sekačkou na trávu nepracujte.
  - ▶ Montujte originální příslušenství STIHL, které je pro tuto sekačku na trávu určeno.
  - ▶ Řezný nůž montujte způsobem, který je popsán v tomto návodu k použití.
  - ▶ Příslušenství montujte způsobem, který je popsán v tomto návodu k použití nebo v návodu k použití příslušenství.
  - ▶ Nestrkejte do otvorů sekačky na trávu žádné předměty.
  - ▶ Elektrické kontakty otvoru na uložení klíče nespojujte kovovými předměty a nezkratujte.

- ▶ Opotřebované nebo poškozené informační štítky vyměňte.
- ▶ Pokud přetrvávají nejasnosti: vyhledejte odborného prodejce výrobků STIHL.

#### 4.6.2 Řezný nůž

Řezný nůž je ve stavu odpovídajícím bezpečnostním požadavkům, pokud jsou splněny následující podmínky:

- Řezný nůž a montážní díly jsou nepoškozené.
- Řezný nůž není zdeformovaný.
- Řezný nůž je správně namontovaný.
- Řezný nůž je správně naostřený.
- Řezný nůž je zbaven otřepů.
- Řezný nůž je správně vyvážený.
- Tloušťka a šířka řezného nože není menší, než je minimální hodnota,  22.2.
- Je dodržen úhel ostří,  22.2.

### ▲ VAROVÁNÍ

- Pokud se součásti řezného nože nenacházejí ve stavu odpovídajícím bezpečnostním požadavkům, mohou se uvolnit a vymrštit. Tento stav může způsobit těžké zranění osob.
  - ▶ Pracujte pouze s nepoškozeným řezným nožem a nepoškozenými montážními součástmi.
  - ▶ Řezný nůž správně namontujte.
  - ▶ Řezný nůž správně naostřete.
  - ▶ V případě, že není zachována alespoň minimální šířka nebo minimální tloušťka: Řezný nůž vyměňte.
  - ▶ Vyvažování řezných nožů svěřujte odbornému prodejci výrobků STIHL.
  - ▶ Pokud přetrvávají nejasnosti: Vyhledejte odborného prodejce výrobků STIHL.

#### 4.6.3 Akumulátor

Akumulátor je ve stavu odpovídajícím bezpečnostním požadavkům, pokud jsou splněny následující podmínky:

- Akumulátor je nepoškozený.
- Akumulátor je čistý a suchý.
- Akumulátor je funkční a nebyl pozměněn.

### ▲ VAROVÁNÍ

- Pokud není akumulátor ve stavu odpovídajícím bezpečnostním požadavkům, nelze zajistit jeho bezpečnou funkci. Tento stav může způsobit těžké zranění osob.
  - ▶ Pracujte pouze s nepoškozeným a funkčním akumulátorem.
  - ▶ Poškozený nebo vadný akumulátor nenabíjejte.

- ▶ V případě, že je akumulátor znečištěný nebo mokrá: Akumulátor očistěte a nechte uschnout.
- ▶ Akumulátor nepozměňujte.
- ▶ Nezasouvejte žádné předměty do otvorů akumulátoru.
- ▶ Elektrické kontakty akumulátoru nespojujte kovovými předměty a nezkratujte.
- ▶ Akumulátor neotevírejte.
- ▶ Opotřebované nebo poškozené štítky s bezpečnostními upozorněními vždy vyměňte.
- Z poškozeného akumulátoru může vytékat kapalina. V případě, že se tato kapalina dostane do styku s pokožkou nebo očima, může dojít k podráždění pokožky nebo očí.
  - ▶ Vyhýbejte se kontaktu s kapalinou.
  - ▶ V případě, že dojde k zasažení pokožky: Postižená místa pokožky umyjte vydatným množstvím vody a mýdlem.
  - ▶ V případě, že dojde k zasažení očí: Zasažené oči vyplachujte nejméně po dobu 15 minut vydatným množstvím vody a vyhledejte lékaře.
- Poškozený nebo vadný akumulátor může nezvykle zapáchat, kouřit nebo hořet. Následkem toho může dojít k těžkému nebo smrtelnému zranění osob a ke vzniku věcných škod.
  - ▶ V případě, že z akumulátoru vychází nezvyklý zápach nebo kouř: Akumulátor nepoužívejte a umístěte jej v bezpečné vzdálenosti od hořlavých látek.
  - ▶ V případě, že akumulátor vzplane: Pokuste se hořící akumulátor uhasit pomocí hasičiho přístroje nebo vody.

#### 4.7 Práce

### ▲ VAROVÁNÍ

- V určitých situacích uživatel nemůže pracovat s plným soustředěním. Uživatel může zakopnout, upadnout a těžce se zranit.
  - ▶ Pracujte s klidem a rozvahou.
  - ▶ Při nepříznivých světelných podmínkách a nedostatečné viditelnosti: Se sekačkou na trávu nepracujte.
  - ▶ Sekačku na trávu smí obsluhovat pouze jedna osoba.
  - ▶ Pozor na překážky.
  - ▶ Sekačku na trávu nepřevracejte.
  - ▶ Při práci stůjte pevně na zemi a udržujte rovnováhu.
  - ▶ Pokud se objeví známky únavy: Odpočiňte si.
  - ▶ V případě sečení ve svahu: Sekejte napříč ke spádu svahu.

- ▶ Nepracujte na svazích se sklonem větším než 25° (46,6 %).
- Otáčející se řezný nůž může pořezat uživatele. Uživatel může být těžce zraněn.
  - ▶ Nikdy se nedotýkejte otáčejícího se řezného nože.
  - ▶ V případě, že je řezný nůž blokován jakýmkoli předmětem: Sekačku na trávu vypněte, vytáhněte bezpečnostní klíč a vyjměte akumulátor. Teprve poté odstraňte překážku.



- V případě práce bez vlastního pojezdu může dojít k neúmyslnému zapnutí vlastního pojezdu a k uvedení sekačky na trávu do pohybu. Může dojít k vážnému zranění osob a ke vzniku věcných škod.
  - ▶ Spínací oblouk vlastního pojezdu uvádějte v činnost pouze tehdy, má-li být vlastní pojezd zapnut.
- V případě, že se sekačka na trávu začne během práce chovat změněným nebo nezvyklým způsobem, může to znamenat, že se nenachází ve stavu odpovídajícím bezpečnostním požadavkům. Může dojít k vážnému zranění osob a ke vzniku věcných škod.
  - ▶ Ukončete práci, vytáhněte bezpečnostní klíč, vyjměte akumulátor a vyhledejte odborného prodejce výrobků STIHL.

- Sekačka na trávu může během práce způsobovat vznik vibrací.
  - ▶ Používejte pracovní rukavice.
  - ▶ Dělejte si pracovní přestávky.
  - ▶ Pokud se objeví příznaky poruchy krevního oběhu: Vyhledejte lékaře.

- Pokud během práce dojde k nárazu řezného nože na cizí předmět, může dojít k poškození tohoto předmětu nebo některých jeho částí, případně k jeho vymrštění vysokou rychlostí. Může tak dojít ke zranění osob a ke vzniku věcných škod.
  - ▶ Odstraňujte cizí předměty z pracovní oblasti.

- Řezný nůž se otáčí ještě po určitou krátkou dobu od uvolnění spínacího oblouku pro sečení. Může dojít k vážnému zranění.
  - ▶ Počkejte, dokud se řezný nůž nezastaví.
- V případě, že otáčející se řezný nůž narazí na tvrdý předmět, mohou vzniknout jiskry. Jiskry mohou způsobit požár v okolí, kde se nacházejí snadno vznítitelné materiály nebo předměty. Může tak dojít k těžkému nebo smrtelnému zranění osob a ke vzniku věcných škod.
  - ▶ Nepracujte v prostředí, ve kterém se nacházejí snadno vznítitelné materiály.
- Pokud je sekačka na trávu na šikmém povrchu, může se neplánovaně rozjet. Může

tak dojít ke zranění osob a ke vzniku věcných škod.

- ▶ Sekačku na trávu nechávejte stát pouze na rovné ploše, odkud se nemůže sama rozjet.
- Pokud jsou na vodicím držadle připevněné předměty, může se sekačka na trávu vlivem přidané zátěže převrátit. Může tak dojít ke zranění osob a ke vzniku věcných škod.
  - ▶ Na vodicí držadlo neupevňujte žádné předměty.

## ▲ NEBEZPEČÍ

- V případě práce v okolí elektrických vedení, která jsou pod napětím, může řezný nůž přijít do styku s těmito vedeními a způsobit jejich poškození. Může dojít k vážnému zranění nebo usmrcení uživatele.
  - ▶ Nepracujte v blízkosti elektrického vedení.
- Při práci za bouřky může být uživatel zasažen bleskem. Může dojít k vážnému zranění nebo usmrcení uživatele.
  - ▶ Při bouře: Nepracujte.

## 4.8 Převrava

### 4.8.1 Sekačka na trávu

## ▲ VAROVÁNÍ

- Během přepravy se sekačka na trávu může převrátit nebo uvést do pohybu. Může tak dojít ke zranění osob a ke vzniku věcných škod.



- ▶ Vytáhněte bezpečnostní klíč.



- ▶ Vyjměte akumulátor.

- ▶ Sekačku na trávu zajistěte pomocí upínacích popruhů, řemenů nebo sítě tak, aby se nemohla převrátit ani pohybovat.
- V případě, že jsou během přepravy s vypnutým vlastním pojezdem zasunuty bezpečnostní klíč a akumulátor, může se vlastní pojezd neúmyslně zapnout, a způsobit tak uvedení sekačky na trávu do pohybu. Může dojít k vážnému zranění osob a ke vzniku věcných škod.



- ▶ Vytáhněte bezpečnostní klíč.



- ▶ Vyjměte akumulátor.

### 4.8.2 Akumulátor

## ▲ VAROVÁNÍ

- Akumulátor není chráněn proti všem okolním vlivům. Pokud je akumulátor vystaven určitým okolním vlivům, může být poškozen a může dojít ke vzniku věcných škod.
  - ▶ Poškozený akumulátor nepřepравuje.
- Během přepravy se může akumulátor převrátit nebo pohnout. Může dojít k úrazům osob a ke vzniku věcných škod.
  - ▶ Akumulátor v balení zabalte tak, aby se nemohl pohybovat.
  - ▶ Balení zajistěte tak, aby se nemohlo pohybovat.

## 4.9 Skladování

### 4.9.1 Sekačka na trávu

## ▲ VAROVÁNÍ

- Děti nedokážou rozpoznat a posoudit nebezpečí, která jsou se sekačkou na trávu spojena. Může dojít k vážnému zranění dětí.



- ▶ Vytáhněte bezpečnostní klíč.



- ▶ Vyměňte akumulátor.

- ▶ Sekačku na trávu uchovávejte mimo dosah dětí.
- Elektrické kontakty a kovové součásti sekačky na trávu mohou následkem působení vlhkosti korodovat. Sekačka na trávu se může poškodit.



- ▶ Vytáhněte bezpečnostní klíč.



- ▶ Vyměňte akumulátor.

- ▶ Sekačku na trávu uchovávejte v čistotě a suchu.
- Je-li během uskladnění zasunut bezpečnostní klíč a vložen akumulátor, může se neúmyslně zapnout řezný nůž a vlastní pojezd a sekačka na trávu se může dát do pohybu. Může dojít k vážnému zranění osob a ke vzniku věcných škod.



- ▶ Vytáhněte bezpečnostní klíč.



- ▶ Vyměňte akumulátor.

- Pokud je sekačka na trávu na šikmém povrchu, může se neplánovaně rozjet. Může tak dojít ke zranění osob a ke vzniku věcných škod.
  - ▶ Sekačku na trávu odstavujte jen na rovných plochách.

### 4.9.2 Akumulátor

## ▲ VAROVÁNÍ

- Děti nedokážou rozpoznat a posoudit nebezpečí, která jsou s akumulátorem spojena. Může dojít k vážnému zranění dětí.
  - ▶ Akumulátor uchovávejte mimo dosah dětí.
- Akumulátor není chráněn proti veškerým vlivům okolního prostředí. Pokud je akumulátor vystaven určitým vlivům okolního prostředí, může se nevratně poškodit.
  - ▶ Akumulátor uchovávejte v čistém a suchém prostředí.
  - ▶ Akumulátor uchovávejte v uzavřené místnosti.
  - ▶ Akumulátor uchovávejte odděleně od sekačky na trávu.
  - ▶ Pokud je akumulátor ponechán na nabíječce: Odpojte síťovou zástrčku a akumulátor uložte nabitý na 40 % až 60 % (svítí 2 zelené LED diody).
  - ▶ Akumulátor používejte a skladujte při teplotách v rozsahu od -10 °C do +50 °C.

## 4.10 Čištění, údržba a opravy

## ▲ VAROVÁNÍ

- V případě, že jsou během čištění, údržby nebo opravy zasunuty bezpečnostní klíč a akumulátor, může se řezný nůž neúmyslně zapnout. Může dojít k vážnému zranění osob a ke vzniku věcných škod.



- ▶ Vytáhněte bezpečnostní klíč.



- ▶ Vyměňte akumulátor.

- V případě, že jsou během čištění, údržby a opravy zasunuty bezpečnostní klíč a akumulátor,



tor, může se neúmyslně zapnout vlastní pojezd a sekačka na trávu se může dát do pohybu. Může dojít k vážnému zranění osob a ke vzniku věcných škod.



► Vytáhněte bezpečnostní klíč.



► Vyměňte akumulátor.

- Použití agresivních čistících prostředků a čištění proudem vody nebo pomocí ostrých předmětů může způsobit poškození sekačky na trávu, řezného nože a akumulátoru. Pokud se čištění sekačky na trávu, řezného nože a akumulátoru neprovádí správným způsobem, nelze již zajistit bezpečnou funkci součástí a bezpečnostní zařízení mohou být vyřazena z činnosti. Může dojít k vážnému zranění.
  - Sekačku na trávu, řezný nůž a akumulátor čistěte způsobem, který je popsán v tomto návodu k použití.
- Pokud se údržba nebo oprava sekačky na trávu, řezného nože nebo akumulátoru neprovádí správným způsobem, nelze již zajistit bezpečnou funkci součástí a bezpečnostní zařízení mohou být vyřazena z činnosti. Tento stav může způsobit těžké zranění nebo usmrcení osob.
  - Údržbu nebo opravy sekačky na trávu a akumulátoru neprovádějte vlastními silami.
  - V případě, že je nutno provést údržbu nebo opravu sekačky na trávu nebo akumulátoru: vyhledejte odborného prodejce výrobků STIHL.
  - Údržbu řezného nože provádějte způsobem, který je popsán v tomto návodu k použití.
- Při čištění, údržbě nebo opravě řezného nože může uživatel přijít do styku s ostrými řeznými hranami. Může dojít ke zranění uživatele.
  - Používejte pracovní rukavice vyrobené z odolného materiálu.
- Při ostření se řezný nůž může silně zahřát. Uživatel se může popálit.
  - Počkejte, než řezný nůž vychladne.
  - Používejte pracovní rukavice vyrobené z odolného materiálu.

## 5 Příprava sekačky na trávu k použití

### 5.1 Příprava sekačky na trávu k použití

Před zahájením práce musí být provedeny následující kroky:

- Odstraňte obalový materiál a přepravní zajištění.
- Ujistěte se, že následující součásti jsou v bezpečném technickém stavu:
  - Sekačka na trávu, 4.6.1.
  - Řezný nůž, 4.6.2.
  - Akumulátor, 4.6.3.
- Zkontrolujte akumulátor, 13.3.
- Nabijte akumulátor na plnou kapacitu, 6.1.
- Sekačku na trávu očistěte, 18.2.
- Zkontrolujte řezný nůž, 13.2.
- Namontujte vodicí držadlo, 8.1
- Vyklepte a nastavte vodicí držadlo, 9.1.
- V případě, že probíhá sečení a posečená tráva se má zachycovat do sběrného koše na trávu: Zavěste sběrný koš na trávu, 8.2.2.
- V případě, že probíhá sečení a posečená tráva se má vyhazovat za sekačku: Vyvěste sběrný koš na trávu, 8.2.3.
- Nastavte výšku sečení, 14.2.
- Zkontrolujte ovládací prvky, 13.1.
- Pokud tyto kroky nelze provést: Sekačku na trávu nepoužívejte a vyhledejte odborného prodejce výrobků STIHL.

### 5.2 Spojte akumulátor pomocí rádiového rozhraní Bluetooth® s aplikací STIHL connected

- Zaktivujte rádiové rozhraní Bluetooth® na koncovém mobilním zařízení.
- Zaktivujte rádiové rozhraní Bluetooth® na akumulátoru, 7.1.
- Z App Store si na koncové mobilní zařízení stáhněte aplikaci STIHL connected a vytvořte si účet.
- Otevřete aplikaci STIHL connected a přihlaste se.
- Přidejte akumulátor do aplikace STIHL connected a postupujte podle pokynů na obrazovce.

Možnosti kontaktu a další informace jsou k nalezení na <https://support.stihl.com> nebo v aplikaci STIHL connected.

Aplikace STIHL connected je k dispozici v závislosti na trhu.

## 6 Nabíjení akumulátoru a světla LED

### 6.1 Nabíjení akumulátoru

Délka doby nabíjení závisí na různých vlivech, např. na teplotě akumulátoru nebo na teplotě okolí. Skutečná délka doby nabíjení se může odchylovat od uvedené délky doby nabíjení. Délka doby nabíjení je uvedena na adrese [www.stihl.com/charging-times](http://www.stihl.com/charging-times).

- ▶ Akumulátor nabíjejte tak, jak je to popsáno v návodu k použití pro nabíječky STIHL AL 101, 301, 301-4, 500.

### 6.2 Zobrazení stavu nabití

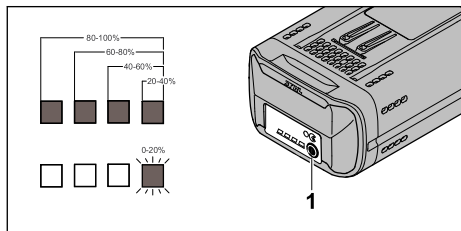

- ▶ Stiskněte tlačítko (1). Kontrolky LED, které se rozsvítí zeleně na dobu asi 5 sekund, udávají stav nabití.
- ▶ V případě, že pravá kontrolka LED zeleně bliká: Nabíjte akumulátor.

### 6.3 LED na akumulátoru

LED mohou udávat stav nabití akumulátoru nebo signalizovat poruchy. LED mohou svítit nebo blikat zeleně nebo červeně.

Pokud LED svítí nebo blikají zeleně, udávají stav nabití.

- ▶ Pokud LED svítí nebo blikají červeně: Odstraňte poruchy, 21.1. Sekačka na trávu nebo akumulátor má poruchu.

## 7 Aktivace a deaktivace rádiového rozhraní Bluetooth®

### 7.1 Aktivace rádiového rozhraní Bluetooth®

- ▶ Pokud má akumulátor rádiové rozhraní Bluetooth®, stiskněte tlačítko a držte ho stisknuté tak dlouho, dokud se modře nerozsvítí světlo LED „BLUETOOTH®“ vedle symbolu  na cca 3 vteřin.

Rádiové rozhraní Bluetooth® na akumulátoru je zaktivováno.

### 7.2 Deaktivace rádiového rozhraní Bluetooth®

- ▶ Pokud má akumulátor rádiové rozhraní Bluetooth®, stiskněte tlačítko a držte ho stisknuté tak dlouho, dokud světlo LED „BLUETOOTH®“ vedle symbolu  nezabliká šestkrát modře. Rádiové rozhraní Bluetooth® na akumulátoru je deaktivováno.

## 8 Smontování sekačky na trávu

### 8.1 Montáž vodícího držadla

- ▶ Sekačku na trávu vypněte, vytáhněte bezpečnostní klíč a vyjměte akumulátor.
- ▶ Sekačku na trávu postavte na rovnou plochu.

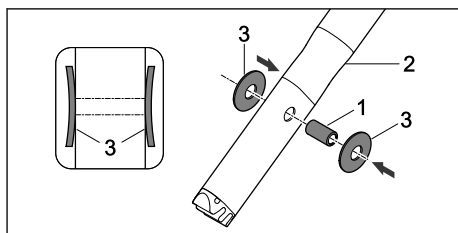

- ▶ Pouzdro (1) zatlačte do otvorů na horním dílu vodícího držadla (2).
- ▶ Taliřové pružiny (3) nasuňte na pouzdro (1) vyklenutím dovnitř.

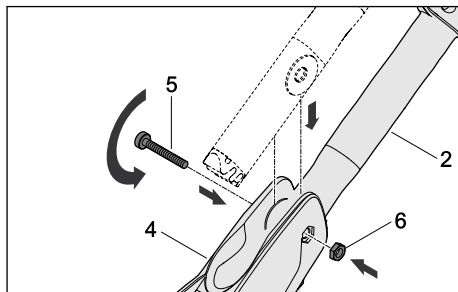

- ▶ Horní díl vodícího držadla (2) zasuňte do konzoly vodícího držadla (4).
- ▶ Šroub (5) prostrčte skrz otvory do konzoly vodícího držadla (4) a pouzdra v horním dílu vodícího držadla (2).
- ▶ Matici (6) vložte do otvoru v konzole vodícího držadla (4).
- ▶ Šroub (5) pevně utáhněte.

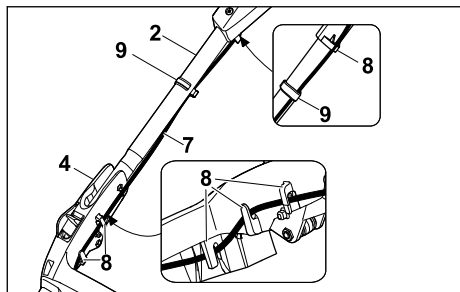

- ▶ Zatlačte kabel (7) do držáků (8).
- ▶ Upevněte kabel (7) na vodicím držadle přichytkou kabelu (9).

Vodicí držadlo se již nemusí znovu demontovat.

## 8.2 Sestavení, zavěšení a vyvážení sběrného koše na trávu

### 8.2.1 Smontování sběrného koše na trávu

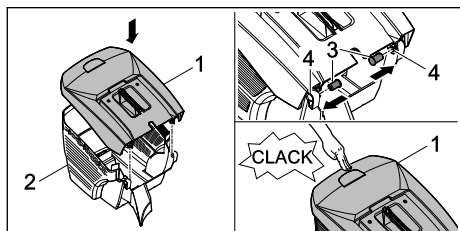

- ▶ Horní díl sběrného koše (1) nasadíte na spodní díl sběrného koše (2).
- ▶ +Čepy (3) zatlačte zevnitř do otvorů (4).
- ▶ Horní díl sběrného koše (1) zatlačte směrem dolů.  
Horní díl sběrného koše slyšitelně zaklapne.

### 8.2.2 Zavěšení sběrného koše na trávu

- ▶ Vypněte sekačku na trávu.
- ▶ Postavte sekačku na trávu na rovnou plochu.

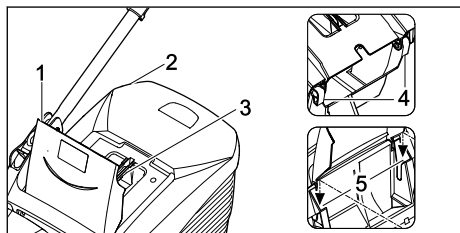

- ▶ Otevřete a podržte vyhadzovací klapku (1).
- ▶ Uchopte sběrný koš na trávu (2) za rukojeť (3) a zavěste jej pomocí háčků (4) do úchytlů (5).
- ▶ Vyhadzovací klapku (1) položte na sběrný koš na trávu (2).

### 8.2.3 Vyvážení sběrného koše na trávu

- ▶ Sekačku na trávu vypněte.
- ▶ Postavte sekačku na trávu na rovnou plochu.
- ▶ Vyhadzovací klapku otevřete a podržte.
- ▶ Sejměte sběrný koš na trávu pomocí rukojeti směrem nahoru.
- ▶ Zavřete vyhadzovací klapku.

## 9 Nastavení sekačky na trávu pro uživatele

### 9.1 Nastavení vodicího držadla

- ▶ Sekačku na trávu vypněte, vytáhněte bezpečnostní klíč a vyjměte akumulátor.
- ▶ Postavte sekačku na trávu na rovnou plochu.

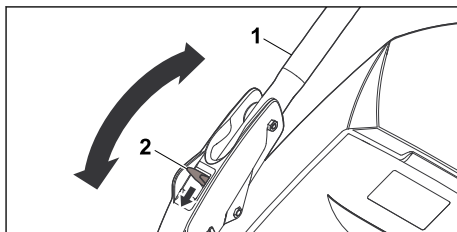

- ▶ Vodicí držadlo (1) pevně držte.
- ▶ Páku (2) zatlačte směrem dolů a podržte.
- ▶ Vodicí držadlo (1) přestavte do požadované polohy.
- ▶ Páku (2) pusťte a dbejte na to, aby se vodicí držadlo úplně zaaretovalo.

### 9.2 Složení vodicího držadla

Při přepravě nebo uskladnění lze vodicí držadlo složit.

- ▶ Sekačku na trávu vypněte, vytáhněte bezpečnostní klíč a vyjměte akumulátor.
- ▶ Postavte sekačku na trávu na rovnou plochu.
- ▶ Podržte páku stisknutou.
- ▶ Překlopte vodicí držadlo dopředu.

## 10 Vsazení a vyjmutí akumulátoru

### 10.1 Vložení akumulátoru

#### RMA 443 PV a RMA 448 PV:

Sekačky na trávu RMA 443 PV a RMA 448 PV lze provozovat se dvěma akumulátory. Jakmile je akumulátor (3) vybitý, dojde k automatickému přepnutí na napájení z akumulátoru ve druhé přihrádce na akumulátor (4). Během práce musí být vždy vložen akumulátor v první přihrádce na akumulátor (3).

**RMA 443 VC a RMA 448 VC:**

Sekačky na trávu RMA 443 VC a RMA 448 VC jsou vybaveny jednou příhradkou na akumulátor (3) a jednou přepravní příhradkou (4). Provoz sekaček na trávu je možný pouze s akumulátorem vloženým v příhradce na akumulátor (3). V přepravní příhradce (4) lze převážet náhradní akumulátor.

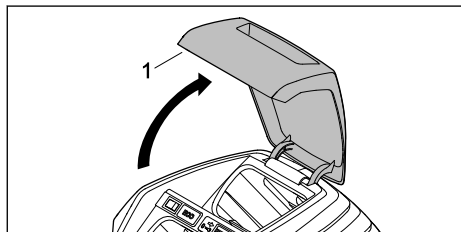

- ▶ Otevřete klapku (1) až na doraz a podržte ji.

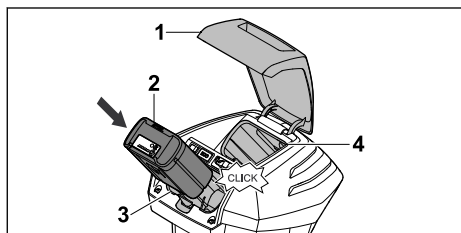

- ▶ Akumulátor (2) zatlačte až na doraz do příhradky na akumulátor (3). Akumulátor (2) slyšitelně zapadne a zajistí se.
- ▶ V případě, že se převáží druhý akumulátor: Akumulátor vložte do přepravní příhradky na akumulátor (3) nebo do přepravní příhradky (4). Akumulátor slyšitelně zapadne a zajistí se.
- ▶ Zavřete klapku (1).

**10.2 Vyjmutí akumulátoru**

- ▶ Sekačku na trávu postavte na rovnou plochu.
- ▶ Otevřete klapku (1) až na doraz a podržte ji.

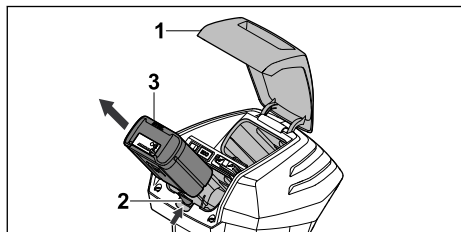

- ▶ Stiskněte aretační páku (2). Akumulátor (3) je odjištěn.
- ▶ Vyjměte akumulátor (3).
- ▶ Zavřete klapku (1).

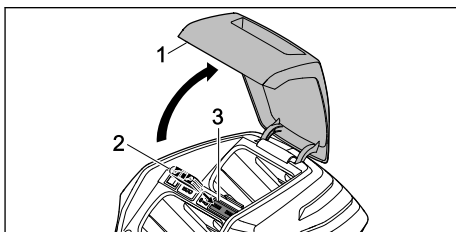
**11 Zasunutí a vytažení bezpečnostního klíče****11.1 Zasunutí bezpečnostního klíče**

- ▶ Otevřete klapku (1) až na doraz a podržte ji.
- ▶ Zasuňte bezpečnostní klíč (2) do otvoru (3) pro klíč.
- ▶ Zavřete klapku (1).

**11.2 Vytažení bezpečnostního klíče**

- ▶ Otevřete klapku až na doraz a podržte ji.
- ▶ Vytáhněte bezpečnostní klíč.
- ▶ Zavřete klapku.
- ▶ Bezpečnostní klíč uchovávejte mimo dosah dětí.

**12 Zapnutí a vypnutí sekačky na trávu****12.1 Zapnutí a vypnutí řezného nože****12.1.1 Zapnutí řezného nože**

- ▶ Sekačku na trávu postavte na rovnou plochu.

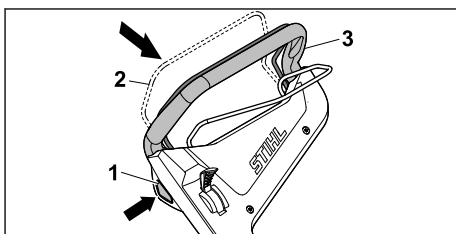

- ▶ Pravou rukou stiskněte blokovací knoflík (1) a podržte jej stisknutý.
- ▶ Levou rukou přitáhněte spínací oblouk pro sečení (2) až na doraz ve směru k vodicímu držadlu (3) a podržte jej tak, aby palec ruky obemkl vodicí držadlo (3). Řezný nůž se otáčí.
- ▶ Uvolněte blokovací knoflík (1).
- ▶ Pevně přidržte vodicí držadlo (3) a spínací oblouk pro sečení (2) pravou rukou tak, aby palec ruky obemkl vodicí držadlo (3).

### 12.1.2 Vypnutí řezného nože.

- ▶ Uvolněte spínací oblouk pro sečení.
  - ▶ Počkejte, dokud se řezný nůž nepřestane otáčet.
  - ▶ Pokud se řezný nůž nadále otáčí: Vytáhněte bezpečnostní klíč, vyjměte akumulátor a vyhledejte odborného prodejce výrobků STIHL.
- Sekačka na trávu je vadná.

## 12.2 Zapnutí a vypnutí vlastního pojezdu

### 12.2.1 Zapnutí vlastního pojezdu

Pomocí páky lze předem zvolit vždy maximální možnou rychlost pojezdu v 5 stupních. Posunutím páky směrem k ☞ se maximální možná rychlost pojezdu zvýší, směrem k ☜ sníží. V poloze **□** je vlastní pojezd deaktivován.

Pomocí spínacího oblouku pro vlastní pojezd lze regulovat rychlost vždy o 2,0 km/h až po dosažení předem zvolené maximální rychlosti. S přitážením spínacího oblouku pro vlastní pojezd směrem k vodicímu držadlu rychlost narůstá, **▣** 22.1.

Nastavená rychlost má vliv na výdrž akumulátoru. Při nižší rychlosti vydrží akumulátor déle.

- ▶ Sekačku na trávu postavte na rovnou plochu.
- ▶ Zapnutí řezného nože

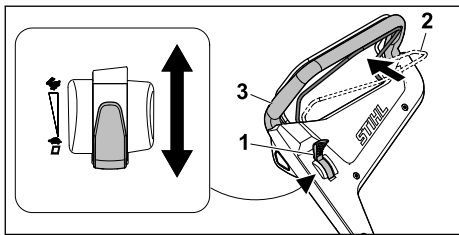

- ▶ Páku (1) nastavte do požadované polohy.
- ▶ Levou rukou přitáhněte spínací oblouk pro vlastní pojezd (2) až na doraz ve směru k vodicímu držadlu (3) a podržte jej tak, aby palec ruky obemknul vodící držadlo (2). Sekačka na trávu se rozjede.

### 12.2.2 Vypnutí vlastního pojezdu

- ▶ Uvolněte spínací oblouk pro vlastní pojezd.
  - ▶ Počkejte, než sekačka na trávu zůstane stát.
  - ▶ Pokud se sekačka na trávu nadále pohybuje účinkem vlastního pojezdu: Vytáhněte bezpečnostní klíč, vyjměte akumulátor a vyhledejte odborného prodejce výrobků STIHL.
- Sekačka na trávu je vadná.

## 13 Kontrola sekačky na trávu a akumulátoru

### 13.1 Vyzkoušení ovládacích prvků

#### Blokovací knoflík a spínací oblouk pro sečení

- ▶ Vytáhněte bezpečnostní klíč.
  - ▶ Vyjměte akumulátor.
  - ▶ Stiskněte a opět uvolněte blokovací knoflík.
  - ▶ Přitáhněte spínací oblouk pro sečení zcela ve směru k vodicímu držadlu a opět jej uvolněte.
  - ▶ V případě, že blokovací knoflík nebo spínací oblouk pro sečení mají obtížný chod nebo se nevracejí účinkem pružiny do výchozí polohy: sekačku na trávu nepoužívejte a vyhledejte odborného prodejce výrobků STIHL.
- Blokovací knoflík nebo spínací oblouk pro sečení je vadný.

#### Spínací oblouk pro vlastní pojezd

- ▶ Vytáhněte bezpečnostní klíč.
  - ▶ Vyjměte akumulátor.
  - ▶ Přitáhněte spínací oblouk pro vlastní pojezd zcela ve směru k vodicímu držadlu a opět jej uvolněte.
  - ▶ V případě, že spínací oblouk pro vlastní pojezd má obtížný chod nebo se nevrací účinkem pružiny do výchozí polohy: sekačku na trávu nepoužívejte a vyhledejte odborného prodejce výrobků STIHL.
- Spínací oblouk pro vlastní pojezd je vadný.

#### Páka

- ▶ Vytáhněte bezpečnostní klíč.
  - ▶ Vyjměte akumulátor.
  - ▶ Páku dejte do polohy ☞, poté do polohy ☜.
  - ▶ Pokud má páka pojezdu velmi lehký chod: sekačku na trávu nepoužívejte a vyhledejte odborného prodejce výrobků STIHL.
- Páka je vadná.

#### Zapnutí sekačky na trávu

- ▶ Zasuňte bezpečnostní klíč.
  - ▶ Vložte akumulátor.
  - ▶ Pravou rukou stiskněte blokovací knoflík a podržte jej stisknutý.
  - ▶ Levou rukou přitáhněte spínací oblouk pro sečení až na doraz ve směru k vodicímu držadlu a podržte jej tak, aby palec ruky obemknul vodící držadlo. Řezný nůž se otáčí.
  - ▶ V případě, že červeně blikají 3 LED: Vytáhněte bezpečnostní klíč, vyjměte akumulátor a vyhledejte odborného prodejce výrobků STIHL.
- Sekačka na trávu má poruchu.

- ▶ Uvolněte blokovací knoflík a spínací oblouk pro sečení.  
Po uplynutí krátké doby se řezný nůž přestane otáčet.
  - ▶ V případě, že se řezný nůž nadále otáčí: Vytáhněte bezpečnostní klíč, vyjměte akumulátor a vyhledejte odborného prodejce výrobků STIHL.
- Sekačka na trávu je vadná.



### Zapnutí vlastního pojezdu

- ▶ Zasuňte bezpečnostní klíč.
  - ▶ Vložte akumulátor.
  - ▶ Levou rukou přitáhněte spínací oblouk pro vlastní pojezd až na doraz ve směru k vodičímu držadlu a podržte jej tak, aby palec ruky obemknuł vodičí držadlo.  
Sekačka na trávu se rozjede.
  - ▶ Uvolněte spínací oblouk pro vlastní pojezd.  
Sekačka na trávu zůstane stát.
  - ▶ Pokud se sekačka na trávu nadále pohybuje účinkem vlastního pojezdu: Vyjměte akumulátor a vyhledejte odborného prodejce výrobků STIHL.
- Sekačka na trávu je vadná.

## 13.2 Kontrola řezného nože

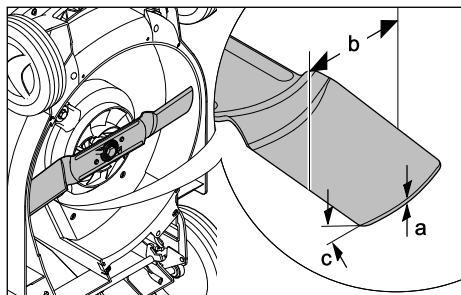
- ▶ Sekačku na trávu vypněte, vytáhněte bezpečnostní klíč a vyjměte akumulátor.
- ▶ Odstavte sekačku na trávu,  18.1.



- ▶ Změřte následující:
  - tloušťku a
  - šířku b
  - úhel ostří c
- ▶ V případě, že není zachována alespoň minimální šířka nebo minimální tloušťka: vyměňte řezný nůž,  22.2.
- ▶ V případě, že není dodržen úhel ostří: naostřete řezný nůž,  22.2.
- ▶ Pokud přetrvávají nejasnosti: vyhledejte odborného prodejce výrobků STIHL.

## 13.3 Kontrola akumulátoru

- ▶ Stisknout tlačítko na akumulátoru.

Světla LED svítí nebo blikají.

- ▶ Pokud světla LED nesvítí nebo neblíkají: akumulátor nepoužívat a vyhledat odborného prodejce výrobků STIHL.  
V akumulátoru je porucha.

## 14 Práce se sekačkou na trávu

### 14.1 Držení a vedení sekačky na trávu

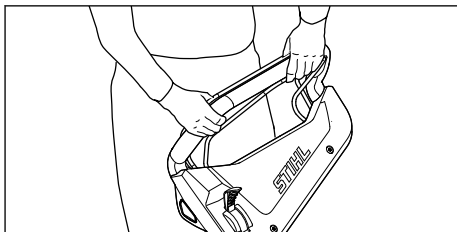

- ▶ Vodičí držadlo je třeba pevně držet oběma rukama tak, že ho palce obepínají.

### 14.2 Nastavení výšky sečení

Lze nastavovat 6 výšek sečení:

- 25 mm = poloha 1
- 30 mm = poloha 2
- 40 mm = poloha 3
- 50 mm = poloha 4
- 60 mm = poloha 5
- 75 mm = poloha 6

Tyto polohy jsou uvedeny na sekačce na trávu.

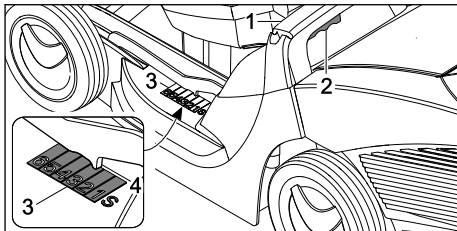

- ▶ Pevně podržte sekačku za rukojeť (1).
- ▶ Stiskněte páku (2) a podržte ji.
- ▶ Nastavte sekačku na trávu zvedáním a spouštěním do požadované polohy.  
Aktuální výšku sečení můžete zjistit na ukazateli výšky sečení (3) pomocí značky (4).
- ▶ Uvolněte páku (2).  
Sekačka na trávu se zaaretuje.

### 14.3 Zapnutí režimu ECO

Je-li zapnutý režim ECO, sekačka na trávu rozpoznává aktuální pracovní podmínky a automaticky nastavuje vhodné otáčky řezného nože.

Tím je možno prodlužovat dobu běhu akumulátoru.

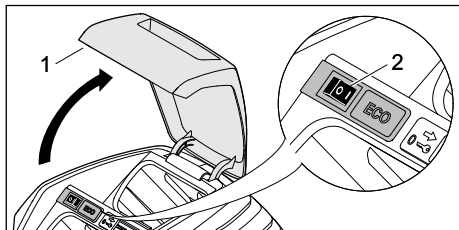

- ▶ Otevřete klapku (1) až na doraz a podržte ji.
- ▶ Přestavte spínač ECO (2) do polohy I.
- ▶ Zavřete klapku (1).

### 14.4 Sečení

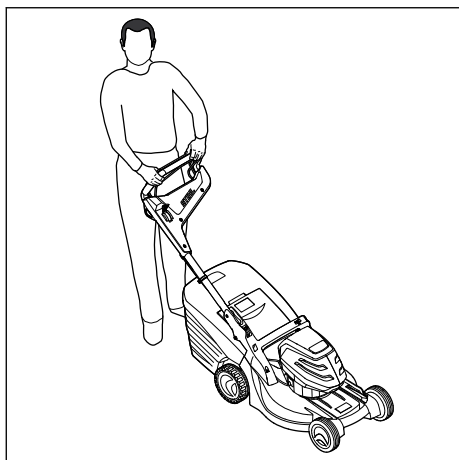

- ▶ V případě, že se pracuje se zapnutým vlastním pojezdem: pohybujte se se sekačkou na trávu dopředu a mějte ji pod kontrolou.
- ▶ V případě, že se pracuje s vypnutým vlastním pojezdem: pohybujte se se sekačkou na trávu pomalu dopředu a mějte ji pod kontrolou.

### 14.5 Vyprázdnění sběrného koše na trávu

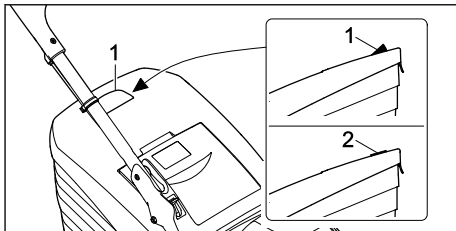

Proud vzduchu, který vzniká rotací řezného nože, zvedá indikátor naplnění (1). S naplněním sběrného koše na trávu proud vzduchu zeslábně. Pokud je proud vzduchu příliš slabý, klesne indikátor naplnění (2) do klidového stavu. To znamená, že je nutné sběrný koš na trávu vyprázdnit.

Indikátor naplnění spolehlivě funguje pouze při optimálním proudu vzduchu. Proud vzduchu a funkci indikátoru naplnění mohou negativně ovlivňovat vnější vlivy, jako je mokrá, hustá nebo vysoká tráva, nízké stupně výšky sečení, znečištění a podobně.

- ▶ Pokud indikátor naplnění klesne do klidového stavu: vyprázdněte sběrný koš na trávu.
- ▶ Vypněte sekačku na trávu.

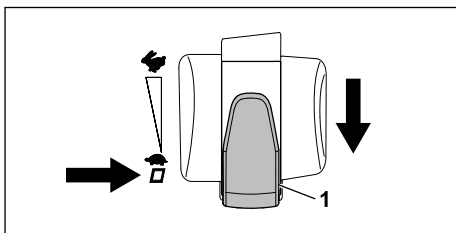

- ▶ Páku pro výběr rychlosti pojezdu (1) dejte do polohy □.
- ▶ Sundějte sběrný koš na trávu.

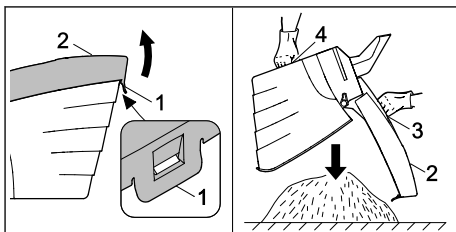

- ▶ Otevřete uzavírací příložku (1).
- ▶ Horní díl sběrného koše (2) vyklopte pomocí rukojeti (3) nahoru a držte.

- ▶ Druhou rukou pevně přidržíte dolní rukojeť (4).
- ▶ Vyprázdněte sběrný koš na trávu.
- ▶ Sběrný koš na trávu zaklapněte.
- ▶ Zavěste sběrný koš na trávu.

## 15 Po skončení práce

### 15.1 Po ukončení práce

- ▶ Sekačku na trávu vypněte, vytáhněte bezpečnostní klíč a vyjměte akumulátor.
- ▶ V případě, že je sekačka na trávu mokrá: Nechejte sekačku na trávu uschnout.
- ▶ V případě, že je akumulátor mokrá: Nechejte akumulátor uschnout.
- ▶ Sekačku na trávu očistěte.
- ▶ Akumulátor očistěte.

## 16 Přeprava

### 16.1 Přeprava sekačky na trávu

- ▶ Sekačku na trávu vypněte. Řezný nůž se nesmí otáčet.
- ▶ Vytáhněte bezpečnostní klíč a vyjměte akumulátor.

#### Posunování sekačky na trávu

- ▶ Sekačku na trávu posouvajte dopředu pomalu a mějte ji pod kontrolou.

#### Přenesení sekačky na trávu

- ▶ Při práci noste pracovní rukavice z odolného materiálu.

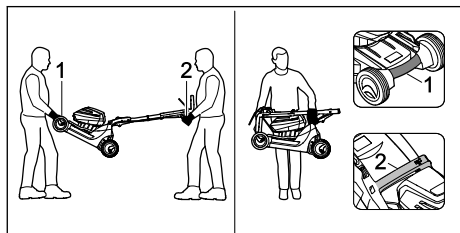

- ▶ V případě, že sekačku na trávu přenáší dvě osoby:
  - ▶ Sekačku na trávu je třeba přenášet tak, že ji pevně oběma rukama drží jedna osoba za transportní držadlo (1) a druhá osoba za vodicí držadlo (2).
  - ▶ Sekačku na trávu je třeba zvedat a přenášet ve dvou osobách.
- ▶ V případě, že sekačku na trávu přenáší jedna osoba:
  - ▶ Složte vodicí držadlo.
  - ▶ Při přenášení pevně držte sekačku na trávu jednou rukou za transportní držadlo (1) a druhou rukou za rukojeť (2).

- ▶ Sekačku na trávu zvedněte a přeneste.

### Přeprava sekačky na trávu vozidlem

- ▶ Stojící sekačku na trávu zajistěte tak, aby se nemohla převrátit ani pohybovat.

### 16.2 Přeprava akumulátoru

- ▶ Vypněte sekačku na trávu a vyjměte akumulátor.
- ▶ Ujistěte se, že akumulátor je v bezpečném technickém stavu.
- ▶ Akumulátor zabalte tak, aby se v obalu nemohl pohybovat.
- ▶ Zajistěte obal proti pohybu.

Na akumulátor se vztahují požadavky, které jsou kladeny na přepravu nebezpečného zboží. Akumulátor je klasifikován jako UN 3480 (lithium-iontové baterie) a byl přezkoušen podle části III, pododstavce 38.3 příručky UN „Zkoušky a kritéria“.

Přepravní předpisy naleznete na adrese [www.stihl.com/safety-data-sheets](http://www.stihl.com/safety-data-sheets).

## 17 Skladování

### 17.1 Uskladnění sekačky na trávu

- ▶ Sekačku na trávu vypněte, vytáhněte bezpečnostní klíč a vyjměte akumulátor.
- ▶ Sekačku na trávu uskladněte tak, aby byly splněny následující podmínky:
  - Sekačka na trávu je mimo dosah dětí.
  - Sekačka na trávu je čistá a suchá.
  - Sekačka na trávu se nemůže převrátit.
  - Sekačka na trávu nemůže odjet z místa.

### 17.2 Uchovávání akumulátoru

Společnost STIHL doporučuje uchovávat akumulátor nabitý na 40 % až 60 % (2 zeleně svítící LED).



- ▶ Akumulátor uchovávejte tak, aby byly splněny následující podmínky:
  - Akumulátor je mimo dosah dětí.
  - Akumulátor je čistý a suchý.
  - Akumulátor se nachází v uzavřené místnosti.
  - Akumulátor je uchováván odděleně od sekačky na trávu.
  - Pokud je akumulátor ponechán na nabíječce: Odpojte síťovou zástrčku a akumulátor uložte nabitý na 40 % až 60 % (svítí 2 zelené LED diody).
  - Akumulátor je uložen v prostředí, jehož teplota je v rozsahu od -10 °C do +50 °C.



**UPOZORNĚNÍ**

- Pokud se akumulátor neskládá tak, jak je popsáno v tomto návodu k použití, může dojít k jeho hlubokému vybití, a tím k nevratnému poškození.
  - ▶ Vybitý akumulátor před uložením nabijte. Společnost STIHL doporučuje uchovávat akumulátor nabitý na 40 % až 60 % (2 zeleně svítící LED).
  - ▶ Akumulátor uchovávejte odděleně od sekačky na trávu.

**18 Čištění****18.1 Odstavení sekačky na trávu**

- ▶ Sekačku na trávu vypněte, vytáhněte bezpečnostní klíč a vyjměte akumulátor.
- ▶ Postavte sekačku na trávu na rovnou plochu.
- ▶ Vyvěste sběrný koš na trávu.
- ▶ Nastavte výšku sečení do nevyšší polohy.  14.2
- ▶ Nastavte horní díl vodicího držadla do nejnižší polohy,  9.1.

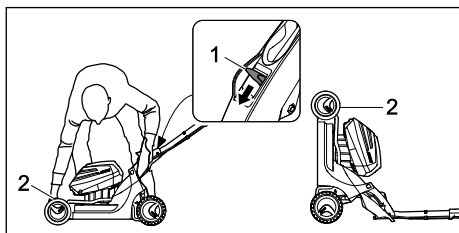

- ▶ Levou rukou zatlačte páku (1) směrem dolů a podržte ji.
- ▶ Sekačku na trávu uchopte pravou rukou pevně za přepravní rukojeť (2) a postavte zvednutím směrem dozadu.

**18.2 Čištění sekačky na trávu**

- ▶ Sekačku na trávu vypněte, vytáhněte bezpečnostní klíč a vyjměte akumulátor.
- ▶ K čištění sekačky na trávu použijte vlhkou tkaninu.
- ▶ Vyhazovací kanál čistěte měkkým kartáčem nebo vlhkou tkaninou.
- ▶ Odstraňte cizí tělesa z přihrádky na akumulátor a použijte vlhkou tkaninu k očištění jejich povrchů.
- ▶ K čištění elektrických kontaktů v přihrádce na akumulátor použijte štětec nebo měkký kartáč.
- ▶ K vyčištění větracích otvorů použijte štětec.
- ▶ Odstavte sekačku na trávu.

- ▶ Oblast okolo řezného nože i samotný řezný nůž očistěte pomocí dřevěné tyče, měkkého kartáče nebo vlhké tkaniny.

**18.3 Čištění akumulátoru**

- ▶ Akumulátor vyčistěte vlhkým hadrem.

**19 Údržba****19.1 Demontáž a montáž řezného nože****19.1.1 Demontáž řezného nože**

- ▶ Sekačku na trávu vypněte, vytáhněte bezpečnostní klíč a vyjměte akumulátor.
- ▶ Odstavte sekačku na trávu.

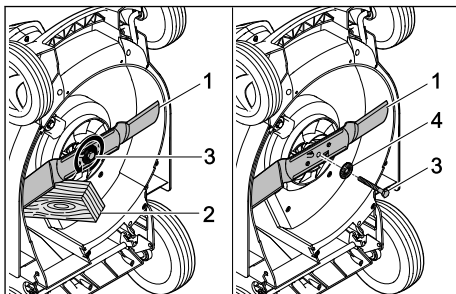

- ▶ Řezný nůž (1) zablokujte pomocí kusu dřeva (2).
- ▶ Vyšroubujte šroub (3) ve směru šipky a sejměte podložku (4).
- ▶ Sejměte řezný nůž (1).
- ▶ Šroub (3) a podložku (4) zlikvidujte. K montáži řezného nože (1) použijte nový šroub a novou podložku.

**19.1.2 Montáž řezného nože**

- ▶ Sekačku na trávu vypněte, vytáhněte bezpečnostní klíč a vyjměte akumulátor.
- ▶ Odstavte sekačku na trávu.

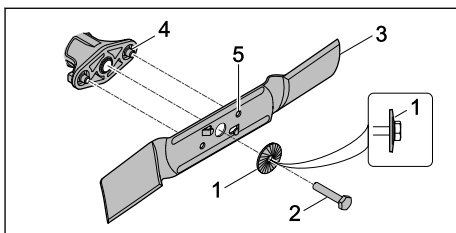

- ▶ Novou podložku (1) položte na nový šroub (2) tak, aby vyklenutí směřovalo ven.
- ▶ Na závit šroubu (2) naneste zajišťovací přípravek proti povolování šroubů Loctite 243.
- ▶ Řezný nůž (3) nasadte tak, aby výstupky na dosedací ploše (4) zapadly do vybrání (5).

- ▶ Zašroubujte šroub (2) společně s podložkou (1).

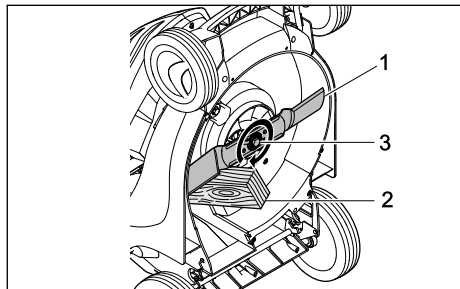

- ▶ Řezný nůž (1) zablokujte pomocí kusu dřeva (2).
- ▶ Šroub (3) utáhněte momentem 65 Nm.

## 19.2 Ostření a vyvažování řezného nože

Správné ostření a vyvažování řezného nože vyžaduje značnou zručnost.

Společnost STIHL doporučuje, aby provádění postupů ostření a vyvažování řezného nože bylo svěřováno odbornému prodejci výrobků STIHL.



### VAROVÁNÍ

- Rezné hrany řezného nože jsou ostré. Uživatel se může pořezat.
  - ▶ Při práci noste pracovní rukavice z odolného materiálu.

- ▶ Sekačku na trávu vypněte, vytáhněte bezpečnostní klíč a vyjměte akumulátor.
- ▶ Proveďte odstavení sekačky na trávu.
- ▶ Vymontujte řezný nůž.
- ▶ Proveďte naostření řezného nože. Při tomto postupu je nutno dodržet úhel ostří a provádět ochlazování řezného nože, [22.2](#). Během ostření nesmí docházet k modrání materiálu řezného nože.
- ▶ Namontujte řezný nůž.
- ▶ V případě, že přetrvávají nejasnosti: Vyhledejte odborného prodejce výrobků STIHL.

## 20 Oprava

### 20.1 Oprava sekačky na trávu a akumulátoru

Uživatel nemůže provádět opravy sekačky na trávu, nože a akumulátoru vlastními silami.



- ▶ V případě, že dojde k poškození sekačky na trávu nebo nože: Sekačku na trávu nebo nůž nepoužívejte a vyhledejte odborného prodejce výrobků STIHL.
- ▶ V případě, že je akumulátor vadný nebo poškozený: Vyměňte akumulátor.
- ▶ V případě, že jsou štítky s bezpečnostními upozorněními nečitelné nebo poškozené: Nechejte štítky s bezpečnostními upozorněními vyměnit odborným prodejcem výrobků STIHL.

## 21 Odstranění poruch

### 21.1 Odstraňování poruch sekačky na trávu nebo akumulátoru

Porucha	LED na akumulátoru	Příčina	Opatření
Sekačka na trávu se po zapnutí nerozbíhá.	1 LED bliká zeleně.	Stav nabití akumulátoru je příliš nízký.	▶ Nabijte akumulátor.
	1 kontrolka LED svítí červeně.	Akumulátor je příliš teplý nebo příliš studený.	▶ Vytáhněte bezpečnostní klíč. ▶ Vyjměte akumulátor. ▶ Nechejte akumulátor vychladnout nebo zahřát.
	3 LED blikají červeně.	Sekačka na trávu má poruchu.	▶ Vytáhněte bezpečnostní klíč. ▶ Vyjměte akumulátor. ▶ Očistěte elektrické kontakty v přihrádce na akumulátor. ▶ Vložte akumulátor. ▶ Zapněte sekačku na trávu. ▶ Pokud nadále červeně blikají 3 LED: Sekačku na trávu nepoužívejte a vyhledejte odborného prodejce výrobků STIHL.

Porucha	LED na akumulátoru	Příčina	Opatření
	3 LED svítí červeně.	Sekačka na trávu je příliš teplá.	<ul style="list-style-type: none"> <li>▶ Vytáhněte bezpečnostní klíč.</li> <li>▶ Vyjměte akumulátor.</li> <li>▶ Sekačku na trávu nechte vychladnout.</li> </ul>
	4 LED blikají červeně.	Vyskytla se porucha v akumulátoru.	<ul style="list-style-type: none"> <li>▶ Vyjměte akumulátor a znovu jej vložte.</li> <li>▶ Zapněte sekačku na trávu.</li> <li>▶ Pokud nadále červeně blikají 4 LED: Akumulátor nepoužívejte a vyhledejte odborného prodejce výrobků STIHL.</li> </ul>
		Elektrické spojení mezi sekačkou na trávu a akumulátorem je přerušeno.	<ul style="list-style-type: none"> <li>▶ Vytáhněte bezpečnostní klíč.</li> <li>▶ Vyjměte akumulátor.</li> <li>▶ Očistěte elektrické kontakty v přihrádce na akumulátor.</li> <li>▶ Zasuňte bezpečnostní klíč.</li> <li>▶ Vložte akumulátor.</li> </ul>
		Sekačka na trávu nebo akumulátor jsou vlhké.	<ul style="list-style-type: none"> <li>▶ Vytáhněte bezpečnostní klíč.</li> <li>▶ Vyjměte akumulátor.</li> <li>▶ Sekačku na trávu vyčistěte.</li> <li>▶ Nechejte sekačku na trávu nebo akumulátor uschnout.</li> </ul>
		Odpor proti pohybu řezného nože je příliš velký.	<ul style="list-style-type: none"> <li>▶ Nastavte větší výšku sečení.</li> <li>▶ Sekačku na trávu zapínejte v nižší travě.</li> </ul>
		Oblast okolo řezného nože je ucpaná.	<ul style="list-style-type: none"> <li>▶ Sekačku na trávu vyčistěte.</li> </ul>
Vlastní pojezd nefunguje.		Vyskytla se porucha vlastního pojezdu.	<ul style="list-style-type: none"> <li>▶ Vyhledejte odborného prodejce výrobků STIHL.</li> </ul>
Sekačka na trávu se během provozu vypíná.	3 LED svítí červeně.	Sekačka na trávu je příliš teplá.	<ul style="list-style-type: none"> <li>▶ Vytáhněte bezpečnostní klíč.</li> <li>▶ Vyjměte akumulátor.</li> <li>▶ Sekačku na trávu nechte vychladnout.</li> <li>▶ Sekačku na trávu vyčistěte.</li> <li>▶ Sekačku na trávu nezapínejte příliš často během krátké doby.</li> <li>▶ V případě, že máte zapnutý vlastní pojezd: Vypněte pojezd.</li> <li>▶ V případě, že máte vlastní pojezd vypnutý: Kráčejte vpřed pomaleji.</li> <li>▶ Nastavte větší výšku sečení.</li> <li>▶ Sekejte nižší trávu.</li> </ul>
		Řezný nůž je blokván.	<ul style="list-style-type: none"> <li>▶ Vytáhněte bezpečnostní klíč.</li> <li>▶ Vyjměte akumulátor.</li> <li>▶ Sekačku na trávu vyčistěte.</li> </ul>
		Vyskytla se elektrická porucha.	<ul style="list-style-type: none"> <li>▶ Vyjměte akumulátor a znovu jej vložte.</li> <li>▶ Zapněte sekačku na trávu.</li> </ul>
Sekačka na trávu při provozu silně vibruje.		Šroub řezného nože je povoleno.	<ul style="list-style-type: none"> <li>▶ Šroub pevně utáhněte.</li> </ul>
		Řezný nůž není správně vyvážený.	<ul style="list-style-type: none"> <li>▶ Provedte vyvážení a naostření řezného nože.</li> </ul>
Provozní doba sekačky na trávu je příliš krátká.		Akumulátor není nabitý na plnou kapacitu.	<ul style="list-style-type: none"> <li>▶ Nabijte akumulátor na plnou kapacitu.</li> </ul>
		Je překročena doba životnosti akumulátoru.	<ul style="list-style-type: none"> <li>▶ Vyměňte akumulátor.</li> </ul>
		Oblast okolo řezného nože je ucpaná.	<ul style="list-style-type: none"> <li>▶ Sekačku na trávu vyčistěte.</li> </ul>

Porucha	LED na akumulátoru	Příčina	Opatření
		Řezný nůž je tupý nebo opotřebovaný.	► Proveďte vyvážení a naostření řezného nože.
		Odpor proti pohybu řezného nože je příliš velký.	► V případě, že máte zapnutý vlastní pojezd: Vypněte pojezd. ► V případě, že máte vlastní pojezd vypnutý: Kráčejte vpřed pomaleji. ► Nastavte větší výšku sečení. ► Sekejte nižší trávu.
Akumulátor se vzpříčil při vkládání do přihrádky.		Vodítka nebo elektrické kontakty v přihrádce na akumulátor jsou znečištěné.	► Sekačku na trávu vyčistěte.
Po vložení akumulátoru do nabíječky se nezahájí nabíjení.	1 kontrolka LED svítí červeně.	Akumulátor je příliš teplý nebo příliš studený.	► Nechejte akumulátor vložený v nabíječce. Postup nabíjení se automaticky spustí, jakmile bude dosaženo teploty v přípustném rozsahu.
Tráva je sečena nepravidelně nebo na trávníků zůstávají žlutá místa.		Řezný nůž je tupý nebo opotřebovaný.	► Proveďte vyvážení a naostření řezného nože.
		Odpor proti pohybu řezného nože je příliš velký.	► V případě, že máte zapnutý vlastní pojezd: Vypněte pojezd. ► V případě, že máte vlastní pojezd vypnutý: Kráčejte vpřed pomaleji. ► Nastavte větší výšku sečení. ► Sekejte nižší trávu.
Akumulátor s  se nepodařilo pomocí aplikace STIHL najít.		Bezdrátové rozhraní Bluetooth® akumulátoru nebo mobilního koncového zařízení je vypnuto.	► Zapněte bezdrátové rozhraní Bluetooth® akumulátoru a mobilního koncového zařízení.
		Vzdálenost mezi akumulátorem a mobilním koncovým zařízením je příliš velká.	► Zkraťte vzdálenost,  22.3. ► Pokud se akumulátor pomocí aplikace STIHL connected stále nedaří najít: Vyhledejte odborného prodejce výrobků STIHL.

## 21.2 Podpora a pomoc pro použití výrobku

Podporu a pomoc pro použití výrobku lze získat u odborného prodejce výrobků STIHL.

Možnosti kontaktu a další informace naleznete pod <https://support.stihl.com> oder [www.stihl.com](http://www.stihl.com).

## 22 Technická data

### 22.1 Sekačka na trávu STIHL RMA 443.2 VC, RMA 443.2 PV, RMA 448.2 VC, RMA 448.2 PV

- Vhodný akumulátor: STIHL AP
- Hmotnost bez akumulátoru:
- – RMA 443.2 VC: 23 kg

- RMA 443.2 PV: 24 kg
- RMA 448.2 VC: 24 kg
- RMA 448.2 PV: 24 kg
- Maximální objem sběrného koše na trávu: 55 l
- Šířka záběru při sečení:
- – RMA 443.2 VC, RMA 443.2 PV: 41 cm
- – RMA 448.2 VC, RMA 448.2 PV: 46 cm
- Otáčky: 3150 min<sup>-1</sup>
- Otáčky v režimu ECO: 2800 min<sup>-1</sup>
- Minimální rychlost pojezdu: 2,0 km/h
- Maximální rychlost pojezdu (podle použitého akumulátoru):
- s AP 100: 3,0 km/h
- s AP 200: 3,7 km/h
- s AP 300: 4,5 km/h

Doba běhu je uvedena na adrese [www.stihl.com/battery-life](http://www.stihl.com/battery-life).

## 22.2 Řezný nůž

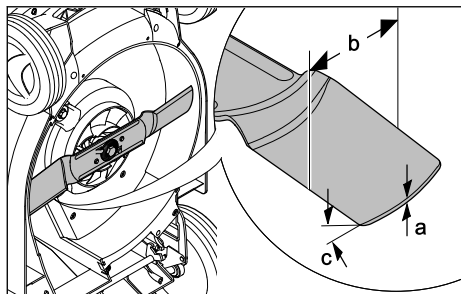

- Minimální tloušťka a: 2 mm
- Minimální šířka b: 55 mm
- Úhel ostří c: 30°

## 22.3 Akumulátor STIHL AP

- Akumulátorová technologie: lithium-iontový
- napětí: 36 V
- kapacita v Ah: viz výkonový štítek
- obsah energie ve Wh: viz výkonový štítek
- hmotnost v kg: viz výkonový štítek
- přípustné tepelné pásmo pro použití a skladování: -10 °C až 50 °C
- Rádiové rozhraní Bluetooth® (pouze pro akumulátory s ):
  - Spojení dat: Bluetooth® 5.1. Mobilní koncový přístroj musí být kompatibilní s Bluetooth® Low Energy 5.0 a podporovat Generic Access Profile (GAP).
  - Kmitočtové pásmo: pásmo ISM 2,4 GHz
  - Vyzařovaný maximální vysílací výkon: 1 mW
  - Dosah signálu: cca 10 m. Síla signálu je závislá na okolních podmínkách a mobilním koncovém zařízení. Dosah může v závislosti na vnějších podmínkách, včetně použitého přijímače, silně kolísat. V uzavřených místnostech a skrz kovové bariéry (například stěny, regály, kufry) může být dosah zřetelně menší.
  - Požadavky na provozní systém mobilního koncového přístroje: Android nebo iOS (v aktuální verzi nebo vyšší)

## 22.4 Hodnoty zvuku a vibrací

### RMA 443.2 VC, RMA 443.2 PV

Hodnota K pro hladinu akustického tlaku činí 2 dB(A). Hodnota K pro hladinu akustického výkonu činí 1,2 dB(A). Hodnota K pro hodnoty vibrace činí 1,1 m/s<sup>2</sup>.

- Hladina akustického tlaku L<sub>pA</sub> měřená podle normy EN 60335-2-77: 75 dB(A)

- Zaručená hladina akustického výkonu L<sub>WAd</sub> měřená podle směrnice 2000/14/EC / S.I. 2001/1701: 90 dB(A)
- Hodnota vibrací a<sub>hv</sub> měřená podle norem EN 20643, EN 60335-2-77, vodící držadlo: 2,2 m/s<sup>2</sup>

### RMA 448.2 VC, RMA 448.2 PV

Hodnota K pro hladinu akustického tlaku činí 2 dB(A). Hodnota K pro hladinu akustického výkonu činí 1,2 dB(A). Hodnota K pro hodnoty vibrace činí 0,9 m/s<sup>2</sup>.

- Hladina akustického tlaku L<sub>pA</sub> měřená podle normy EN 60335-2-77: 80 dB(A)
- Zaručená hladina akustického výkonu L<sub>WAd</sub> měřená podle směrnice 2000/14/EC / S.I. 2001/1701: 94 dB(A)
- Hodnota vibrací a<sub>hv</sub> měřená podle norem EN 20643, EN 60335-2-77, vodící držadlo: 1,8 m/s<sup>2</sup>

Uvedené hodnoty vibrací byly změřeny podle normované zkušební metody a mohou být používány ke vzájemnému porovnávání elektrických zařízení. Skutečné hodnoty vibrací se mohou od uvedených hodnot lišit v závislosti na způsobu používání. Uvedené hodnoty vibrací mohou být používány k prvnímu odhadu míry zatěžování vibracemi. Skutečné zatěžování vibracemi je nutno stanovovat odhadem. Je možno zohledňovat také doby, během kterých je elektrický stroj vypnutý, a doby, během kterých je stroj sice zapnutý, avšak běží bez zatížení.

Informace o plnění požadavků směrnice o vibracích při práci 2002/44/EC a S.I. 2005/1093 lze najít na [www.stihl.com/vib](http://www.stihl.com/vib).

## 22.5 REACH

REACH je názvem ustanovení EG o registraci, klasifikaci a povolení chemikálií.

Informace ohledně splnění ustanovení REACH se nacházejí pod [www.stihl.com/reach](http://www.stihl.com/reach).

## 23 Náhradní díly a příslušenství

### 23.1 Náhradní díly a příslušenství

**STIHL** Tyto symboly označují originální náhradní díly STIHL a originální příslušenství STIHL.

STIHL doporučuje používat originální náhradní díly STIHL a originální příslušenství STIHL.

Náhradní díly a příslušenství jiných výrobců nemohou být i přes pečlivý monitoring trhu firmou STIHL posouzeny ohledně jejich spolehlivosti, bezpečnosti a vhodnosti a STIHL také nemůže ručit za jejich použití.

Originální náhradní díly STIHL a originální příslušenství STIHL jsou k dostání u odborného prodejce výrobků STIHL.

### 23.2 Důležité náhradní díly

- řezný nůž RMA 443.2 VC, RMA 443.2 PV: 6338 702 0130
- řezný nůž RMA 448.2 VC, RMA 448.2 PV: 6358 702 0115
- šroub nože: 9008 319 9028
- podložka: 0000 702 6600

## 24 Likvidace

### 24.1 Likvidace sekačky na trávu

Informace o likvidaci získáte na místním úřadě nebo u odborného prodejce produktů STIHL.

Nesprávná likvidace může poškodit zdraví a znečistit životní prostředí.

- ▶ Produkty STIHL včetně obalů likvidujte v souladu s místními předpisy na vhodném sběrném místě určeném k recyklaci.
- ▶ Nelikvidujte společně s domovním odpadem.

## 25 Prohlášení o konformitě EU

### 25.1 Sekačka na trávu STIHL RMA 443.2 VC, RMA 443.2 PV, RMA 448.2 VC, RMA 448.2 PV

STIHL Tirol GmbH  
Hans Peter Stihl-Straße 5  
6336 Langkampfen

Rakousko

prohlašuje na svoji výhradní odpovědnost, že

- výrobek: akumulátorová sekačka na trávu
- výrobní značka: STIHL
- typ: RMA 443.2 VC, RMA 443.2 PV, RMA 448.2 VC, RMA 448.2 PV
- šířka záběru při sečení:
  - RMA 443.2 VC, RMA 443.2 PV: 41 cm
  - RMA 448.2 VC, RMA 448.2 PV: 46 cm
- sériové identifikační číslo:
  - RMA 443.2 VC, RMA 443.2 PV: 6338
  - RMA 448.2 VC, RMA 448.2 PV: 6358

splňuje příslušná nařízení směrnic 2000/14/EC, 2006/42/EC, 2014/30/EU a 2011/65/EU a byl vyvinut a vyroben v souladu s následujícími normami platnými vždy k datu výroby: EN 60335-1, EN 60335-2-77, EN 55014-1 a EN 55014-2.

Zapojený oznámený subjekt:  
TÜV Rheinland LGA Products GmbH  
Tillystraße 2

90431 Nürnberg, Německo

Při zjišťování měřené a zaručené hladiny akustického výkonu bylo postupováno podle přílohy VIII směrnice 2000/14/EC.

- Naměřená hladina akustického výkonu RMA 443.2 VC, RMA 443.2 PV: 89,2 dB(A)
- Zaručená hladina akustického výkonu RMA 443.2 VC, RMA 443.2 PV: 90 dB(A)
- Naměřená hladina akustického výkonu RMA 448.2 VC, RMA 448.2 PV: 93,2 dB(A)
- Zaručená hladina akustického výkonu RMA 448.2 VC, RMA 448.2 PV: 94 dB(A)

Technické dokumenty jsou uloženy u společnosti STIHL Tirol GmbH.

Rok výroby a číslo stroje jsou uvedeny na sekačce na trávu.

V Langkampfenu dne 2. 1. 2020

STIHL Tirol GmbH



v zastoupení

Matthias Fleischer, vedoucí odboru výzkumu a vývoje



v zastoupení

Sven Zimmermann, vedoucí oddělení kvality

## 26 Adresy

### 26.1 Hlavní sídlo firmy STIHL

ANDREAS STIHL AG & Co. KG  
Postfach 1771  
D-71307 Waiblingen

### 26.2 Distribuční společnosti STIHL

#### NĚMECKO

STIHL Vertriebszentrale AG & Co. KG  
Robert-Bosch-Straße 13  
64807 Dieburg  
Telefon: +49 6071 3055358

**RAKOUSKO**

STIHL Ges.m.b.H.  
 Fachmarktstraße 7  
 2334 Vösendorf  
 Telefon: +43 1 86596370

**ŠVÝCARSKO**

STIHL Vertriebs AG  
 Isenrietstraße 4  
 8617 Mönchaltorf  
 Telefon: +41 44 9493030

**ČESKÁ REPUBLIKA**

Andreas STIHL, spol. s r.o.  
 Chrlická 753  
 664 42 Modřice

**26.3 Dovozy firmy STIHL****BOSNA-HERCEGOVINA**

UNIKOMERC d. o. o.  
 Bišće polje bb  
 88000 Mostar  
 Telefon: +387 36 352560  
 Fax: +387 36 350536

**CHORVATSKO**

UNIKOMERC – UVOZ d.o.o.  
 Sjedište:  
 Amruševa 10, 10000 Zagreb  
 Prodaja:  
 Ulica Kneza Ljudevita Posavskog 56, 10410 Velika Gorica  
 Telefon: +385 1 6370010  
 Fax: +385 1 6221569

**TURECKO**

SADAL TARIM MAKİNELERİ DIŞ TİCARET A.Ş.  
 Hüriyet Mahallesi Manas Caddesi No.1  
 35473 Menderes, İzmir  
 Telefon: +90 232 210 32 32  
 Fax: +90 232 210 32 33

## 27 Bezpečnostně technické pokyny platné pro sekačku na trávu

**27.1 Úvod**

Tato kapitola cituje všeobecné bezpečnostní pokyny platné pro elektricky poháněné sekačky na trávu, které jsou formulovány v normě EN 60335-2-77, příloze EE.

**VAROVÁNÍ**

- **Přečtěte si všechny bezpečnostní pokyny, návody, texty k vyobrazením a technické údaje, které jsou uvedeny na štítcích, jimiž je tato sekačka na trávu opatřena.** Zanedbání dodržování následujících pokynů může způsobit zasažení elektrickým proudem, požár a/ nebo těžká zranění. **Všechny bezpečnostní pokyny a návody si uschovejte pro případné budoucí použití.**

**27.2 Zaučení**

- a) Pečlivě si přečtěte návod k použití. Důkladně se obeznamte s ovládacími prvky a se správným způsobem používání stroje;
- b) nikdy nedovolte používat sekačku na trávu dětem nebo jiným osobám, které nejsou obeznámeny s návodem k použití. Místními předpisy může být minimální věk obsluhy stroje upraven jinak;
- c) se sekačkou nikdy nepracujte, jsou-li v blízkosti osoby, zejména děti, nebo zvířata;
- d) mějte na paměti, že obsluha nebo uživatel stroje zodpovídá za úrazy jiných osob nebo poškození jejich majetku.

**27.3 Přípravná opatření**

- a) Při práci se strojem je vždy nutno nosit pevnou obuv a dlouhé kalhoty. Se strojem nikdy nepracujte bosí nebo v lehkých sandálech. Vyhybejte se nošení volného oděvu nebo oděvu s visícími šňůrkami či pásky.
- b) Pozemek, na kterém se má se strojem pracovat, důkladně zkontrolujte a odstraňte z něho všechny předměty, které mohou být strojem zachyceny a odmrštěny.
- c) Před použitím vždy vizuálně zkontrolujte, zda řezná nože, upevňovací šrouby a celá řezná jednotka nejsou opotřebené nebo poškozené. Opotřebená nebo poškozená nože a upevňovací šrouby se smějí vyměňovat pouze v sadách, aby se zamezilo vzniku nevyváženosti. Opotřebená nebo poškozená štítky s bezpečnostními upozorněními je nutno vyměnit.

**27.4 Manipulace**

- a) Sečení provádějte za denního světla nebo při dobrém umělém osvětlení.
- b) Je-li to možné, vyhybejte se používání stroje při mokré trávě.

- c) Při práci na svahu dbejte vždy na správnou stabilitu.
- d) Stroj ved'te pouze krokem.
- e) Při sekání postupujte v příčném směru ke svahu, nikdy nahoru či dolů.
- f) Buďte obzvlášť opatrní při změně směru jízdy na svahu.
- g) Sečení neprovádějte v nadměrně strmých svazích.
- h) Buďte obzvlášť opatrní při otáčení sekačky na trávu nebo při přitahování sekačky k sobě.
- i) Je-li sekačku na trávu nutno naklonit za účelem přepravy po jiné než travnaté ploše a provádí-li se přemísťování sekačky na trávu mezi jednotlivými sečenými plochami, zastavte řezný nůž (řezné nože).
- j) Sekačku na trávu nikdy nepoužívejte s poškozenými ochrannými zařízeními či ochrannými mřížemi nebo bez namontovaných ochranných zařízení, např. bez nárazových plechů a/nebo bez sběrného koše na trávu.
- k) Spouštěcí spínač ovládejte opatrně, podle pokynů výrobce. Dbejte na dostatečnou vzdálenost nohou od řezného nože (řezných nožů).
- l) Při spouštění nebo zapínání motoru nesmí být sekačka na trávu nakloněna, pokud nadzvednutí není nutné pro provedení příslušného postupu. V tomto případě je nutno sekačku naklonit pouze tak, jako je to nezbytně nutné a přitom nadzvednout vždy tu stranu, která je odvrácena od uživatele.
- m) Nespouštějte motor, stojíte-li před vyhazovací kanálem.
- n) Dbejte na to, abyste nohy nebo ruce nikdy nevstrčili do prostoru rotujících částí. Zdržujte se vždy v dostatečné vzdálenosti od vyhazovacího otvoru.
- o) Nikdy sekačku na trávu nezvedejte nebo nepřenášejte se zapnutým motorem.
- p) Vypněte motor a vytáhněte startovací klíč. Ujistěte se, že se všechny pohyblivé součásti zcela zastavily:
  - kdykoli se od sekačky na trávu vzdalujete;
  - než začnete uvolňovat zablokované díly nebo čistit ucpaný vyhazovací kanál;
  - než sekačku zkontrolujete, vyčistíte nebo na ní provedete jakékoli práce;

- jestliže došlo k nárazu na cizí předmět. Zkontrolujte, zda nedošlo k poškození sekačky na trávu, a proveďte potřebné opravy předtím, než sekačku na trávu opět spustíte a budete s ní pracovat.
- Pokud sekačka na trávu začne nezvykle silně vibrovat, je zapotřebí provést okamžitou kontrolu.
- vyhledejte poškození;
  - zajistěte provedení potřebných oprav poškozených součástí;
  - zajistěte, aby všechny matice, svorníky a šrouby byly pevně utažené.

## 27.5 Údržba a skladování

- a) Ujistěte se, že všechny matice, svorníky a šrouby jsou utažené a že stroj je v bezpečném provozním stavu.
- b) Pravidelně kontrolujte sběrný koš trávy, není-li opotřebovaný, ztracený či nefunkční.
- c) Opotřebované nebo poškozené díly z bezpečnostních důvodů vždy vyměňte.
- d) Mějte na paměti, že u strojů s vícero řeznými noži může mít pohyb jednoho řezného nože za následek otáčení zbývajících řezných nožů.
- e) Při nastavování stroje dbejte na to, aby nemohlo dojít k přivření prstů mezi pohybujícími se řeznými noži a nepohyblivými součástmi stroje.
- f) Než stroj odstavíte, nechte vychladnout motor.
- g) Při provádění údržby řezných nožů mějte na paměti, že se tyto řezné nože mohou uvést do pohybu, a to i tehdy, je-li vypnutý zdroj elektrického napětí.
- h) Opotřebované nebo poškozené díly z bezpečnostních důvodů vždy vyměňte. Používejte výlučně originální náhradní díly a příslušenství.

## Tartalomjegyzék

1	Előszó.....	50
2	Erre a használati útmutatóra vonatkozó információk.....	50
3	Áttekintés.....	51
4	Biztonsági tudnivalók.....	52
5	A fűnyíró gép működképes állapotba helyezése.....	58
6	Akku töltés és LED-ek.....	58



7	Bluetooth®-os rádióinterfész aktiválása és inaktíválása.....	59
8	A fűnyíró gép összeszerelése.....	59
9	A fűnyíró gép beállítása a felhasználóhoz	60
10	Az akku behelyezése és kivevése.....	61
11	A biztonsági kulcs behelyezése és eltávolítása.....	61
12	A fűnyíró gép be- és kikapcsolása.....	61
13	A fűnyíró gép és az akkumulátor ellenőrzése.....	62
14	Munkavégzés a fűnyíró géppel.....	63
15	Munka után.....	65
16	Szállítás.....	65
17	Tárolás.....	66
18	Tisztítás.....	66
19	Karbantartás.....	66
20	Javítás.....	67
21	Hibaelhárítás.....	68
22	Műszaki adatok.....	70
23	Pótalkatrészek és tartozékok.....	71
24	Ártalmatlanítás.....	71
25	EK Megfelelőségi nyilatkozat.....	72
26	A gyártó UK/CA megfelelőségi nyilatkozata.....	72
27	Biztonsági útmutató a fűnyíró géphez.....	73

## 1 Előszó

Tisztelt Vásárlónk!

Örömkre szolgál, hogy STIHL-termék mellett döntött. Termékeink fejlesztése és gyártása csúcsmínőségben történik, ügyfeleink szükségleteinek megfelelően. Így magas megbízhatóságú termékek jönnek létre, amelyek az extrém igénybevétel próbáját is kiállják.

A STIHL a szervizelés terén is csúcsmínőséget nyújt Önnek. Márkaszervizeink szakértő tanácsadást és betanítást, valamint átfogó műszaki segítséget nyújtanak.

A STIHL elkötelezett a környezettel szembeni fenntartható és felelősségteljes eljárások mellett. A jelen használati utasítás támogatást ad, hogy Ön biztonságos és környezetbarát módon használhassa STIHL-termékét, annak hosszú élettartamán keresztül.

Köszönjük bizalmát és sok örömet kívánunk a STIHL-termék használatához.



Dr. Nikolas Stihl

**FONTOS! HASZNÁLAT ELŐTT OLVASSA EL, ÉS ŐRIZZE MEG.**

## 2 Erre a használati útmutatóra vonatkozó információk

### 2.1 Alkalmazandó dokumentumok

Ez a használati utasítás a gyártó eredeti használati utasításának a 2006/42/EC irányelv szerinti fordítása.

A helyi biztonsági előírások érvényesek.

- ▶ A jelen használati utasítás mellett olvassa el, értelmezze és őrizze meg a következő dokumentumokat:
  - a STIHL AP akkumulátor biztonsági utasításai
  - a STIHL AL 101, 301, 301-4, 500 töltőkészülékek használati utasításai
  - biztonsági információk a STIHL akkumulátorokhoz és a beépített akkumulátorral felszerelt termékekhez: [www.stihl.com/safety-data-sheets](http://www.stihl.com/safety-data-sheets)

További információk a STIHL connected alkalmazással, a kompatibilis termékekkel és a gyakran ismételt kérdésekkel kapcsolatban a következő oldalon található: [www.connect.stihl.com](http://www.connect.stihl.com), illetve a STIHL szakkereskedőktől kaphatók.

A Bluetooth® szövédjegy és ábrás védjegy (logó) a Bluetooth SIG, Inc. bejegyzett védjegye és tulajdona. A STIHL ezt a szövédjegyet/ábrás védjegyet engedély alapján használja.

A  szimbólummal jelölt akkumulátorok Bluetooth®-rádióinterfészsel felszereltek. A helyi üzemeltetési korlátozásokat (például repülőgépeken vagy kórházakban) be kell tartani.

### 2.2 A figyelmeztetések jelölése a szövegben



- Olyan veszélyekre utal, amelyek súlyos sérüléseket vagy halált okozhatnak.
  - ▶ A megnevezett intézkedésekkel súlyos sérülések vagy halál kerülhető el.



- Olyan veszélyekre utal, amelyek súlyos sérüléseket vagy halált **okozhatnak**.
  - ▶ A megnevezett intézkedésekkel súlyos sérülések vagy halál kerülhető el.

## TUDNIVALÓ

- Olyan veszélyekre utal, amelyek anyagi károkat okozhatnak.
  - ▶ A megnevezett intézkedésekkel anyagi károk kerülhetnek el.

## 2.3 Szimbólumok a szövegben



Ez a szimbólum a használati útmutató egyik fejezetére utal.

# 3 Áttekintés

## 3.1 A fűnyíró gép és az akkumulátor

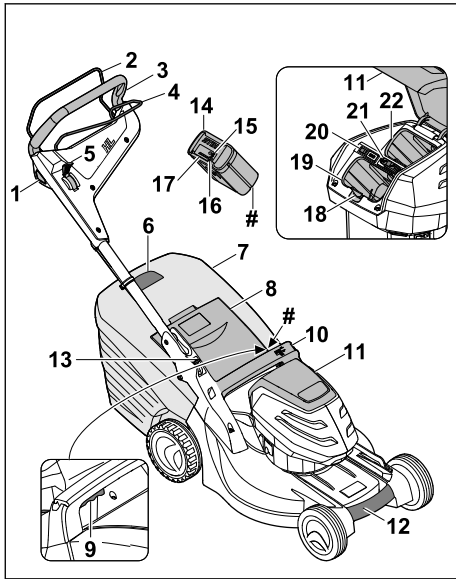

### 1 Reteszelőgomb

A reteszelőgomb a nyírás kapcsolókarjával együtt a kések be- és kikapcsolására szolgál.

### 2 A nyírás kapcsolókarja

A nyírás kapcsolókarja a reteszelőgombbal együtt a kések be- és kikapcsolására szolgál.

### 3 Tolókar

A tolókar a fűnyíró gép megtartására, vezetésére és szállítására szolgál.

### 4 A kerékajtás kapcsolókarja

A kerékajtás kapcsolókarja a kerékajtás be- és kikapcsolására szolgál.

### 5 Kar

A karral állítható be a kerékajtás sebessége.

### 6 Telítettségjelző

A telítettségjelző a fűgyűjtő kosár telítettségét mutatja.

### 7 Fűgyűjtő kosár

A fűgyűjtő kosár a lenyírt fű felfogására szolgál.

### 8 A kidobónyílás fedele

A kidobónyílás fedele a kidobócsatornát zárja le.

### 9 Kar

A karral állítható be a vágási magasság.

### 10 Fogantyú

A fogantyú a fűnyíró gép szállítására, valamint annak megtartására szolgál a vágási magasság beállítása közben.

### 11 Fedél

A fedél mögött található az akkumulátor és a biztonsági kulcs.

### 12 Szállítófogantyú

A szállítófogantyúval szállítható a fűnyíró gép.

### 13 Kar

A kar a tolókar beállítására és lehajtására szolgál.

### 14 Akkumulátor

Az akkumulátor látja el energiával a fűnyíró gépet.

### 15 „BLUETOOTH® LED (csak a szimbólummal jelölt akkumulátorok esetében)

A LED a Bluetooth® rádióinterfész engedélyezését és letiltását jelzi.

### 16 Nyomógomb

A nyomógomb kapcsolja be az akkumulátoron lévő LED-eket. Engedélyezi és letiltja a Bluetooth® rádióinterfészt (ha van).

### 17 LED-ek

A LED-ek az akkumulátor töltöttségét és meghibásodását jelzik.

### 18 Rögzítőkar

A rögzítőkar az akkumulátorrekeszben tartja az akkumulátort.

### 19 Akkumulátorrekesz

Az akkumulátorrekeszbe helyezhető be az akkumulátor.

### 20 ECO kapcsoló

Az ECO kapcsolóval kapcsolható be és ki az ECO üzemmód.

### 21 Biztonsági kulcs

A biztonsági kulccsal engedélyezhető a fűnyíró gép bekapcsolása.

**RMA 443.2 PV, RMA 448.2 PV:**

**22 Akkumulátorrekesz**

Az akkumulátorrekeszbe behelyezhető egy második akkumulátor.

**RMA 443.2 VC, RMA 448.2 VC:****22 Szállítórekesz**

A szállítórekeszbe egy tartalékakkumulátor helyezhető.

**# Teljesítménytábla és gépazonosító****3.2 Szimbólumok**

A szimbólumok a fűnyíró gépen és az akkumulátoron lehetnek, és a következőket jelentik:

 Ez a szimbólum a biztonsági kulcsot jelöli.

 Ez a szimbólum a kulcs kihúzását jelöli.

 Ez a szimbólum az ECO kapcsolót jelöli.

 Ez a szimbólum a vágási magasság beállítására szolgáló kart jelöli.

 Ez a szimbólum a fűnyíró gép akkumulátor nélküli tömegét jelöli.

 1 LED pirosan világít. Az akkumulátor túlságosan felmelegedett vagy lehűlt.

 4 LED pirosan villog. Az akkumulátor meghibásodott.

 **LWA** Garantált zajteljesítményszint a 2000/14/EC irányelv szerint dB(A) egységben, hogy a termékek zajkibocsátása összehasonlítható legyen.

 **C** Az akkumulátor Bluetooth®-rádióinterfész-szel van felszerelve és a STIHL connected alkalmazáshoz csatlakoztatható.

 A szimbólum melletti szám az akkumulátor energiatartalmát jelzi a cella gyártója által megadott műszaki adatoknak megfelelően. Az alkalmazás során rendelkezésre álló energiatartalom alacsonyabb.

 Ne ártalmatlanítsa a terméket a háztartási hulladékkal együtt.

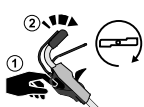
 Kapcsolja be és ki a kést.



Állítsa be a menetsebességet.



Ebben a pozícióban a fűnyíró gép maximális sebességgel működik.



Ebben a pozícióban a fűnyíró gép a legalacsonyabb sebességgel működik.

**4 Biztonsági tudnivalók****4.1 Figyelmeztető szimbólumok**

A fűnyíró gép és az akkumulátor figyelmeztető szimbólumai a következőket jelentik:



Tartsuk be a biztonsági utasításokat és a kapcsolódó intézkedéseket.



Olvassuk el, értelmezzük és őrizzük meg a használati utasítást.



Legyünk óvatosak a kirepülő részek miatt – tartsunk megfelelő távolságot másoktól.



Ne érintsük meg a forgó kést.



Vegyük ki az akkumulátort a munka megszakítása, szállítás, tárolás, karbantartás vagy javítás előtt.



Húzzuk ki a biztonsági kulcsot a munka megszakítása, szállítás, tárolás, karbantartás vagy javítás előtt.



Tartsuk be a biztonsági távolságot.



Óvjuk az akkumulátort hőtől és nyílt lángtól.



Az akkumulátort tilos folyadékba meríteni.



Tartsuk be az akkumulátor számára megengedett hőmérséklet-tartományt.

## 4.2 Rendeltetésszerű használat

A STIHL RMA 443.2 VC, RMA 443.2 PV, RMA 448.2 VC vagy RMA 448.2 PV fűnyíró gép száraz fű nyírására szolgál.

A fűnyíró gépet STIHL AP akkumulátor látja el energiával.

A  szimbólummal jelölt akkumulátor és a STIHL connected alkalmazás együttes használata lehetővé teszi az információk személyre szabását és Bluetooth®-technológián alapuló átvitelét az akkumulátorra.

### ▲ FIGYELMEZTETÉS

- Azok az akkumulátorok, amelyeket a STIHL nem engedélyezett a fűnyíró gépben való használatra, tüzet és robbanást okozhatnak. Ez súlyos, akár halálos személyi sérülésekhez, illetve anyagi károkhoz vezethet.
  - ▶ A fűnyíró gépet STIHL AP akkumulátorral használja.
- Súlyos vagy halálos személyi sérüléseket és anyagi károkat okozhat azzal, ha nem rendeltetésszerűen használja a fűnyíró gépet vagy az akkumulátort.
  - ▶ A fűnyíró gépet a jelen használati utasításban leírtak szerint használja.
  - ▶ Az akkumulátort a jelen használati utasításban, a STIHL connected alkalmazásban, valamint a [www.connect.stihl.com](http://www.connect.stihl.com) weboldalon leírtak szerint használja.

## 4.3 A felhasználóval szembeni követelmények

### ▲ FIGYELMEZTETÉS

- Az eligazításban nem részesült felhasználók nem ismerik és nem tudják felmérni a fűnyíró géppel és az akkumulátorokkal járó veszélyeket. Az ilyen felhasználók, illetve más személyek súlyos, akár halálos sérüléseket szenvedhetnek.
  - ▶ Olvassuk el, értelmezzük és őrizzük meg a használati utasítást.
- ▶ Ha a fűnyíró gépet vagy az akkumulátort más személynek adja tovább: mindig mellékeljük a használati utasítást is.
- ▶ Győződjünk meg arról, hogy a felhasználó eleget tesz a következő követelményeknek:
  - A felhasználó kipihent.
  - A felhasználó fizikailag, érzékszervileg és mentálisan képes működtetni, valamint használni a fűnyíró gépet és az



akkumulátort. Ha a felhasználó fizikailag, érzékszervileg vagy mentálisan akadályoztatott, akkor csak felelős személy felügyelete vagy irányítása alatt dolgozhat a géppel.

- A felhasználó ismeri és fel tudja mérni a fűnyíró géppel és az akkumulátorokkal járó veszélyeket.
- A felhasználó tisztában van azzal, hogy felelős a balesetekért és a károkozásért.
- A felhasználó nagykorú, vagy az adott ország szabályozásai értelmében felügyelettel szakmai képzésben vesz részt.
- A felhasználó valamelyik STIHL szakszerviz vagy szakértő által eligazításban részesült a fűnyíró gép első használata előtt.
- A felhasználó nincs alkohol, gyógyszer vagy kábítószer befolyása alatt.
- ▶ Bizonytalanság esetén: keressük fel valamelyik STIHL szakszervizt.

## 4.4 Ruházat és felszerelés

### ▲ FIGYELMEZTETÉS

- A gép működés közben nagy sebességgel repíthet fel tárgyakat. A felhasználó ennek következtében megsérülhet.
  - ▶ Viseljen hosszú, ellenálló anyagból készült nadrágot.
- Munka közben a por felkavarodhat. A belélegzett por károsíthatja az egészséget és allergiás reakciókat válthat ki.
  - ▶ Por felkavarása esetén: viseljen porvédő maszkot.
- A nem megfelelő ruházat beakadhat a fába, bozóttba és a fűnyíró gépbe. A nem megfelelő ruházatot viselő felhasználó súlyos sérüléseket szenvedhet.
  - ▶ Viseljen szorosan testhez simuló ruházatot.
  - ▶ Ne viseljen sálát és ékszert.
- Tisztítás, karbantartás vagy szállítás során a felhasználó hozzáérhet a késhez. A felhasználó ennek következtében megsérülhet.
  - ▶ Viseljen védőkesztyűt.
- Ha a felhasználó nem megfelelő lábbelit visel, megcsúszhat. A felhasználó ennek következtében megsérülhet.
  - ▶ Csúszásmentes talpú, erős, zárt lábbelit viseljen.
- A kések élezése során az anyag részecskéi szétszóródhatnak. A felhasználó ennek következtében megsérülhet.
  - ▶ Viseljen szorosan illeszkedő védőszemüveget. A megfelelő védőszemüveget az

EN 166 szabvány vagy az adott ország előírásai szerint tesztelték, ezek a megfelelő jelöléssel ellátva, kereskedelmi forgalomban kaphatók.

- ▶ Viseljen védőkesztyűt.

## 4.5 Munkaterületet és környezet

### 4.5.1 Fűnyíró gép

#### ▲ FIGYELMEZTETÉS

- A kívülálló személyek, gyermekek és állatok nem képesek felismerni és felmérni a fűnyíró géppel és a felverődő tárgyakkal járó veszélyeket. Ez a kívülálló, gyermekek és állatok súlyos sérüléséhez vezethet, valamint anyagi károkat idézhet elő.



- ▶ Tartsa távol a kívülálló személyeket, gyermekeket és állatokat a munkaterülettől.

- ▶ Tartson kellő biztonsági távolságot a tárgyaktól.
- ▶ Ne hagyja felügyelet nélkül a fűnyíró gépet.
- ▶ Győződjön meg arról, hogy gyermekek nem játszhatnak a fűnyíró géppel.
- A felhasználó elcsúszhat, ha esőben végez munkát. A felhasználó súlyosan, akár halálosan megsérülhet.
  - ▶ Esőben: ne dolgozzon a géppel.
- A fűnyíró gép nem vízálló. Az esőben vagy nedves környezetben való használata áramütést okozhat. A felhasználó ilyenkor megsérülhet, és károsodhat a fűnyíró gép.
  - ▶ Ne dolgozzon esőben és nedves környezetben.
  - ▶ Ne nyírjon nedves fűvet.
- A fűnyíró gép elektromos alkatrészei szikrákat kelthetnek. A szikrák gyúlékony vagy robbanásveszélyes környezetben tüzet vagy robbanást okozhatnak. Ez súlyos, akár halálos személyi sérülésekhez, illetve anyagi károkhoz vezethet.
  - ▶ Ne dolgozzon gyúlékony vagy robbanásveszélyes környezetben.

### 4.5.2 Akkumulátor

#### ▲ FIGYELMEZTETÉS

- A beavatlan személyek, a gyermekek és állatok nem tudják az akkumulátor veszélyeit felismerni és felbecsülni. A beavatlan személyek, gyermekek és állatok súlyosan megsérülhetnek.
  - ▶ A beavatlan személyeket, gyermekeket és állatokat tartsa távol.
  - ▶ Ne hagyja őrizetlenül az akkumulátort.

- ▶ Biztosítsa, hogy gyermekek ne tudjanak az akkumulátorral játszani.
- Az akkumulátor nincs védve az összes környezeti hatás ellen. Amennyiben az akkumulátort kitesszük bizonyos környezeti hatásoknak, az akkumulátor tüzet foghat, felrobbanhat vagy javíthatatlanul károsodik. Súlyos személyi sérülések és anyagi károk keletkezhetnek.



- ▶ Óvja az akkumulátort nyílt lángtól és hőtől.
- ▶ Az akkumulátort ne dobja tűzbe.



- ▶ Az akkumulátort - 10 °C és + 50 °C közötti hőmérsékleti tartományban használja és tárolja.



- ▶ Az akkumulátort nem szabad folyadékba meríteni.

- ▶ Tartsa távol az akkumulátort a fémből készült kis tárgyaktól.
- ▶ Az akkumulátort ne tegye ki magas nyomásnak.
- ▶ Az akkumulátort ne tegye ki mikrohullámú sugárzásnak.
- ▶ Óvja az akkumulátort a vegyszerektől és sóktól.

## 4.6 Biztonságos állapot

### 4.6.1 Fűnyíró gép

A fűnyíró gép akkor van üzembiztos állapotban, ha teljesülnek az alábbi feltételek:

- A fűnyíró gép sérülésmentes.
- A fűnyíró gép tiszta és száraz.
- A kezelőelemek működnek, és azokat nem alakították át.
- A kés előírás szerint van felszerelve.
- Eredeti STIHL tartozékokat építettek a fűnyíró gépbe.
- A tartozékok előírás szerint vannak beszerelve.



#### ▲ FIGYELMEZTETÉS

- Nem üzembiztos állapotban előfordulhat, hogy az alkatrészek nem működnek megfelelően, és üzemen kívül kerülnek a biztonsági berendezések. Ez súlyos, akár halálos személyi sérülésekkel járhat.
  - ▶ Sérülésmentes fűnyíró géppel dolgozzunk.
  - ▶ Ha a fűnyíró gép beszennyeződött vagy átnedvesedett, tisztítsuk meg a fűnyíró gépet, majd hagyjuk megszáradni.
  - ▶ Tilos átalakítani a fűnyíró gépet.
  - ▶ Ha nem működnek a kezelőelemek: ne dolgozzunk a fűnyíró géppel.

- ▶ Eredeti STIHL tartozékokat építsünk a fűnyíró gépbe.
- ▶ A kést a jelen használati utasításban leírtak szerint kell beszerezni.
- ▶ A tartozékokat a jelen használati utasításban és a tartozék használati utasításában megadott módon kell felszerelni.
- ▶ Ne helyezünk tárgyakat a fűnyíró gép nyílásaiba.
- ▶ Soha ne kössük össze a kulcsadapter érintkezőit fémtárggyal, rövidzárlatot okozva ezzel.
- ▶ Az elhasználdott vagy sérült tájékoztató táblákat ki kell cserélni.
- ▶ Bizonytalanság esetén: keressük fel valamelyik STIHL szakszervizt.

#### 4.6.2 Kés

A kés akkor van biztonságos állapotban, ha teljesülnek az alábbi feltételek:

- A kés és a kapcsolódó alkatrészek sérülésmentesek.
- A kés nincs eldeformálódva.
- A kés előírás szerint van felszerelve.
- A kés megfelelően meg van élezve.
- A kés sorjamentes.
- A kés megfelelően ki van egyensúlyozva.
- A kés vastagsága és szélessége az előírt minimális értéknél nem kisebb,  22.2.
- Az élezési szöveget betartották,  22.2.

### ▲ FIGYELMEZTETÉS

- Nem biztonságos állapotban a kés részei fellelhetnek és kirepülhetnek. Ez súlyos személyi sérülésekkel járhat.
  - ▶ Ép késsel és alkatrészekkel dolgozzunk.
  - ▶ A kést előírás szerint szereljük be.
  - ▶ A kést előírás szerint élezzük meg.
  - ▶ Amennyiben a kés vastagsága vagy szélessége kisebb az előírt minimális értékeknél: Cseréljük ki a kést.
  - ▶ A kést STIHL szakszervizzel egyensúlyoztassuk ki.
  - ▶ Bizonytalanság esetén: Keressük fel valamelyik STIHL szakszervizt.

#### 4.6.3 Akkumulátor

Az akkumulátor akkor van biztonsági szempontból megfelelő állapotban, ha teljesülnek az alábbi feltételek:

- Az akkumulátor sérülésmentes.
- Az akkumulátor tiszta és száraz.
- Az akkumulátor működőképes és nem alakították át.

### ▲ FIGYELMEZTETÉS

- Az akkumulátor csak üzembiztos állapotban működtethető biztonságosan. Ellenkező esetben súlyos személyi sérülések következhetnek be.
  - ▶ Kizárólag sérülésmentes és működőképes akkumulátorral dolgozzunk.
  - ▶ Ne töltsünk sérült vagy meghibásodott akkumulátort.
  - ▶ Ha az akkumulátor beszenyeződött vagy átnedvesedett, tisztítsuk meg, majd hagyjuk kiszáradni.
  - ▶ Tilos átalakítani az akkumulátort.
  - ▶ Ne helyezünk tárgyakat az akkumulátor nyílásaiba.
  - ▶ Soha ne kössük össze az akkumulátor elektromos érintkezőit fémtárggyal, rövidzárlatot okozva ezzel.
  - ▶ Ne bontuk meg az akkumulátort.
  - ▶ Az elhasználdott vagy sérült tájékoztató táblákat ki kell cserélni.
- A sérült akkumulátorból folyadék folyhat ki. A bőrre vagy szembe kerülő folyadék bőr-, illetve szemirritációt okozhat.
  - ▶ Kerüljük az érintkezést a folyadékkal.
  - ▶ Ha a folyadék a bőrre kerül, mossuk le bő vízzel és szappannal az érintett bőrfelületet.
  - ▶ Ha a folyadék szembe kerül, legalább 15 percen keresztül öblítsük a szemet bő vízzel, és orvoshoz kell fordulni.
- Az akkumulátor sérülése vagy meghibásodása esetén szokatlan szag vagy füst, illetve tűz keletkezhet. Ez súlyos vagy halálos személyi sérülésekhez, illetve anyagi károkhoz vezethet.
  - ▶ Ha az akkumulátor környezetében szokatlan szag vagy füst képződik, ne használjuk az akkumulátort, és távolítsuk el a környezetéből az éghető anyagokat.
  - ▶ Ha az akkumulátor lángra kap, kiséreljük meg tűzoltókészülékkel vagy vízzel eloltani a tüzet.

#### 4.7 Munkavégzés

### ▲ FIGYELMEZTETÉS

- A felhasználó bizonyos helyzetekben már nem tud odafigyelve dolgozni. Ilyenkor megbotolhat, eleshet és súlyosan megsérülhet.
  - ▶ Nyugodtan és megfontoltan dolgozzon.
  - ▶ Ha rosszak a fény- és látási viszonyok: Ne dolgozzon a fűnyíró géppel.
  - ▶ Egyedül irányítsa a fűnyíró gépet.
  - ▶ Fordítson figyelmet az akadályokra.
  - ▶ Ne billentse meg a fűnyíró gépet.

- ▶ A talajon állva dolgozzon, és őrizze meg az egyensúlyát.
- ▶ Ha fáradtság jeleit tapasztalja: iktasson be szünetet.
- ▶ Ha lejtőn végzi a fűnyírást: a lejtőre merőlegesen haladjon.
- ▶ Ne dolgozzon 25°-nál (46,6%) meredekebb emelkedőkön.
- A forgó kés megvághatja a felhasználót. A felhasználó ennek következtében súlyosan megsérülhet.



- ▶ Ne érintse meg a forgó kést.
- ▶ Ha a kés megakad valamiben: Kapcsolja ki a fűnyíró gépet, húzza ki a biztonsági kulcsot, és vegye ki az akkumulátort. Csak ezután távolítsa el a tárgyat.
- Ha munkavégzés közben kerékajtás nélkül dolgozik, a kerékajtás véletlenül bekapcsolódhat, és a fűnyíró gép ilyenkor mozgásba jön. Ez súlyos személyi sérüléseket és anyagi károkat okozhat.
  - ▶ A kerékajtás kapcsolókarját csak akkor húzza meg, ha be kell kapcsolni a kerékajtást.
- Ha a fűnyíró gép munka közben szokatlanul vagy rendellenesen viselkedik, akkor előfordulhat, hogy nincs biztonságos állapotban. Ez súlyos személyi sérüléseket és anyagi károkat okozhat.
  - ▶ Fejezze be a munkát, húzza ki a biztonsági kulcsot, vegye ki az akkumulátort, és keresen fel egy STIHL szakkereskedőt.
- Munka közben a fűnyíró gép rezgéseket bocsáthat ki.
  - ▶ Viseljen kesztyűt.
  - ▶ Tartson szüneteket.
  - ▶ Ha keringési zavar jeleit veszi észre: forduljon orvoshoz.
- Ha munka közben a kés idegen tárgyba ütközik, akkor a tárgy vagy annak részei megsérülhetnek vagy nagy sebességgel felverődhetnek. Ez személyi sérüléseket és anyagi károkat okozhat.
  - ▶ Távolítsa el az idegen tárgyakat a munkaterületről.
- A nyírási üzemmód kapcsolókarjának elengedésekor a kés rövid ideig még tovább forog. Ez súlyos személyi sérülésekkel járhat.
  - ▶ Várja meg, amíg a kés leáll.
- Ha a forgó kés kemény tárgyba ütközik, szikra keletkezhet. Gyúlékony környezetben a szikrák tüzet okozhatnak. Ez súlyos, akár halálos személyi sérülésekhez, illetve anyagi károkhoz vezethet.
  - ▶ Ne dolgozzon gyúlékony környezetben.

- Ha a fűnyíró gépet lejtős területen állítja le, onnan véletlenül legurulhat. Ez személyi sérüléseket és anyagi károkat okozhat.
  - ▶ A fűnyíró gépet csak akkor engedje el, ha a sík területen áll, és magától nem gurulhat el.
- Ha a tolókarra tárgyakat rögzít, a fűnyíró gép a plusz súly miatt felbillenhet. Ez személyi sérüléseket és anyagi károkat okozhat.
  - ▶ Ne rögzítsen tárgyakat a tolókarhoz.

## ▲ VESZÉLY

- Ha a munkát feszültség alatt álló kábelek közelében végzi, a kés hozzáérhet a feszültség alatt álló kábelekhez, és károsíthatja azokat. A felhasználó súlyosan, akár halálosan megsérülhet.
  - ▶ Ne dolgozzon feszültség alatt álló kábelek környezetében.
- Zivatarban végzett munka közben villámcsapás érheti a felhasználót. A felhasználó súlyosan, akár halálosan megsérülhet.
  - ▶ Zivatar esetén: ne dolgozzon a géppel.

## 4.8 Szállítás

### 4.8.1 Fűnyíró gép

## ▲ FIGYELMEZTETÉS

- Szállítás közben a fűnyíró gép felborulhat vagy elmozdulhat. Ez személyi sérüléseket és anyagi károkat okozhat.



- ▶ Húzzuk ki a biztonsági kulcsot.



- ▶ Vegyük ki az akkumulátort.

- ▶ A fűnyíró gépet úgy biztosítsuk hevederekkel, szíjakkal vagy egy hálóval, hogy az ne tudjon felborulni és ne mozdulhasson el.
- Ha a szállítás során kikapcsolt kerékajtás mellett a biztonsági kulcs és az akkumulátor be van helyezve, a kerékajtás véletlenül bekapcsolódhat, és a fűnyíró gép elindulhat. Ez súlyos személyi sérüléseket és anyagi károkat okozhat.



- ▶ Húzzuk ki a biztonsági kulcsot.



- ▶ Vegyük ki az akkumulátort.

## 4.8.2 Akkumulátor

### ▲ FIGYELMEZTETÉS

- Az akkumulátor nincs védve az összes környezeti hatás ellen. Amennyiben az akkumulátort kitésszük bizonyos környezeti hatásoknak, az akkumulátor megrongálódhat és anyagi károk következhetnek be.
  - ▶ Ne szállítson sérült akkumulátort.
- Szállítás közben az akkumulátor felborulhat vagy mozoghat. Személyi sérülések és anyagi károk keletkezhetnek.
  - ▶ Az akkumulátort úgy csomagolja be, hogy ne mozoghasson.
  - ▶ Úgy biztosítsa ki a csomagot, hogy ne tudjon mozogni.

## 4.9 Tárolás

### 4.9.1 Fűnyíró gép

### ▲ FIGYELMEZTETÉS

- A gyermekek nem ismerik és nem tudják felmérni a fűnyíró géppel járó veszélyeket, emiatt súlyos sérülések érhetik őket.



- ▶ Húzza ki a biztonsági kulcsot.



- ▶ Vegye ki az akkumulátort.

- ▶ A fűnyíró gépet gyermekek számára elérhetetlen helyen tartsa.
- A fűnyíró gép és a fém alkatrészek elektromos érintkezői berozsásodhatnak a nedvességtől. Emiatt károsodhat a fűnyíró gép.



- ▶ Húzza ki a biztonsági kulcsot.



- ▶ Vegye ki az akkumulátort.

- ▶ Tartsa tisztán és szárazon a fűnyíró gépet.
- Ha tárolás közben a biztonsági kulcs és az akkumulátor be van helyezve, a kés és a kerékajtás véletlenül bekapcsolódhat, és a fűnyíró gép elindulhat. Ez súlyos személyi sérüléseket és anyagi károkat okozhat.



- ▶ Húzza ki a biztonsági kulcsot.



- ▶ Vegye ki az akkumulátort.

- Ha a fűnyíró gépet lejtős területen tárolja, onnan véletlenül legurulhat. Ez személyi sérüléseket és anyagi károkat okozhat.
  - ▶ A fűnyíró gépet kizárólag sík felületen tárolja.

## 4.9.2 Akkumulátor

### ▲ FIGYELMEZTETÉS

- A gyermekek nem ismerik és nem tudják felmérni az akkumulátorokkal járó veszélyeket, emiatt súlyos sérülések érhetik őket.
  - ▶ Az akkumulátorokat tartsuk gyermekek számára elérhetetlen helyen.
- Az akkumulátor nem védett minden környezeti hatással szemben. Bizonyos környezeti hatásoknak kitéve az akkumulátor javíthatatlanul károsodhat.
  - ▶ Tartsuk tisztán és szárazon az akkumulátort.
  - ▶ Az akkumulátort zárt helyiségben tároljuk.
  - ▶ Az akkumulátort a fűnyírótól elkülönítve kell tárolni.
  - ▶ Ha az akkumulátort a töltőkészülékben tároljuk: Húzzuk ki a hálózati csatlakozódugót, és tároljuk az akkumulátort 40% és 60% közötti töltöttségi szinten (2 zöld LED világít).
  - ▶ Az akkumulátor tárolási hőmérsékletének  $-10\text{ °C}$  és  $+50\text{ °C}$  közötti tartományban kell lennie.

## 4.10 Tisztítás, karbantartás és javítás

### ▲ FIGYELMEZTETÉS

- Ha a biztonsági kulcs és az akkumulátor be van helyezve tisztítás, karbantartás vagy javítás során, a kés véletlenül bekapcsolódhat. Ez súlyos személyi sérüléseket és anyagi károkat okozhat.



- ▶ Húzzuk ki a biztonsági kulcsot.



- ▶ Vegyük ki az akkumulátort.

- Ha a biztonsági kulcs és az akkumulátor tisztítás, karbantartás vagy javítás során be van helyezve, a kerékajtás véletlenül bekapcsolódhat, és a fűnyíró gép mozgásba jön. Ez



súlyos személyi sérüléseket és anyagi károkat okozhat.



- ▶ Húzzuk ki a biztonsági kulcsot.



- ▶ Vegyük ki az akkumulátort.

- Az erős tisztítószerrel, vízsugárral vagy éles tárgyakkal történő tisztítás megrongálhatja a fűnyíró gépet, a kést és az akkumulátort. Ha nem megfelelően tisztítjuk a fűnyíró gépet, a kést és az akkumulátort, előfordulhat, hogy az alkatrészek nem működnek megfelelően, és üzemképtelenné válnak a biztonsági berendezések. Ez súlyos személyi sérülésekkel járhat.

- ▶ A fűnyíró gépet, a kést és az akkumulátort a jelen használati utasításban leírtak szerint kell tisztítani.

- Ha nem tartjuk megfelelően karban vagy nem javítjuk meg a fűnyíró gépet, a kést és az akkumulátort, előfordulhat, hogy az alkatrészek nem működnek megfelelően, és üzemképtelenné válnak a biztonsági berendezések. Ez súlyos, akár halálos személyi sérülésekkel járhat.

- ▶ A fűnyíró gépet és az akkumulátort nem lehet házilag karbantartani vagy javítani.
- ▶ Ha a fűnyíró gép vagy az akkumulátor karbantartásra vagy javításra szorul: keressük fel valamelyik STIHL szakszervizt.
- ▶ A kést a jelen használati utasításban leírtak szerint kell karbantartani.

- A kés tisztítása, karbantartása vagy javítása során a felhasználó megvághatja magát az éles vágóélekkel. A felhasználó ennek következtében megsérülhet.

- ▶ Viseljük ellenálló anyagból készült munkavédelmi kesztyűt.

- Az élezés során a kés felforrósodhat, és a felhasználó megégetheti magát.

- ▶ Várjuk meg, amíg a kés lehűl.
- ▶ Viseljük ellenálló anyagból készült munkavédelmi kesztyűt.

## 5 A fűnyíró gép működőképes állapotba helyezése

### 5.1 A fűnyíró gép működőképes állapotba helyezése

A munka megkezdése előtt mindig végre kell hajtani a következő lépéseket:

- ▶ Távolítsa el a csomagolóanyagot és a szállításhoz használt védőeszközöket a készülékről.
- ▶ Győződjön meg arról, hogy a következő alkatrészek biztonsági szempontból megfelelő állapotban vannak:
  - a fűnyíró gép, 4.6.1.
  - a kés, 4.6.2.
  - az akkumulátor, 4.6.3.
- ▶ Ellenőrizze az akkumulátort, 13.3.
- ▶ Töltse fel teljesen az akkumulátort, 6.1.
- ▶ Tisztítsuk meg a fűnyíró gépet 18.2.
- ▶ Ellenőrizze a kést, 13.2.
- ▶ Szereljük fel a tololkart, 8.1
- ▶ Hajtsa fel és állítsa be a tololkart, 9.1.
- ▶ Ha nyírás közben a lenyírt fűnek a fűgyűjtő kosárba kell kerülnie: akassza be a fűgyűjtő kosarat, 8.2.2.
- ▶ Ha nyírás közben a lenyírt fű hátsó kidobása a cél: Akassza le a fűgyűjtő kosarat, 8.2.3.
- ▶ Állítsa be a vágási magasságot, 14.2.
- ▶ Ellenőrizzük a kezelőelemeket, 13.1.
- ▶ Amennyiben a fenti lépések nem hajthatók végre: Ne használja a fűnyíró gépet, és keresse fel valamelyik STIHL szakkereskedőt.

## 5.2 Az akkumulátor összekapcsolása a STIHL connected App-pal, Bluetooth®-os rádióinterfészel

- ▶ Aktiválja a Bluetooth®-os rádióinterfészt a mobilkészüléken.
- ▶ Aktiválja a Bluetooth®-os rádióinterfészt az akkumulátoron, 7.1.
- ▶ Töltse le a STIHL connected App-ot az App Store-ból a mobilkészülékre, és hozzon létre fiókot.
- ▶ Nyissa meg a STIHL connected App-ot és jelentkezzen be.
- ▶ Adja hozzá az akkumulátort a STIHL connected App-ban, és kövesse a képernyőn megjelenő utasításokat.

Kapcsolatfelvételi lehetőségeket és további tájékoztatást a <https://support.stihl.com> vagy az STIHL connected App-ban talál.

A STIHL connected App-ban piactól függően érhető el.

## 6 Akku töltés és LED-ek

### 6.1 Akkumulátortöltés

A töltési idő különböző tényezőktől függ, pl. az akkumulátor hőmérsékletétől vagy a környezeti

hőmérséklettől. A tényleges töltési idő eltérhet a megadott töltési időtől. A töltési időről bővebben a [www.stihl.com/charging-times](http://www.stihl.com/charging-times) oldalon tájékozódhat.

- ▶ Az akkumulátort a STIHL AL 101, 301, 301-4, 500 töltőkészülék útmutatójában leírt módon töltsé.

## 6.2 A tölt. állapot megjelenítése

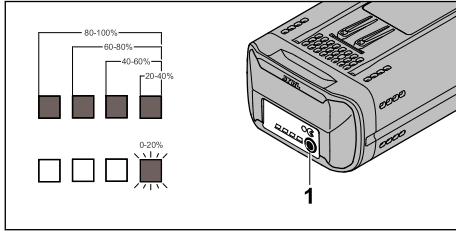

- ▶ Nyomja meg a nyomógombot (1). A LED-ek kb. 5 másodpercig zölden világítanak, és az akkumulátor töltöttségi állapotát mutatják.
- ▶ Ha a jobb oldali LED zölden villog: Töltsé fel az akkumulátort.

## 6.3 Az akkumulátoron lévő LED-ek

A LED-ek az akkumulátor töltöttségét vagy meghibásodását jelzik. Az akkumulátoron lévő LED-ek zölden vagy pirosan világítanak vagy villognak.

Amennyiben a LED-ek zölden világítanak vagy villognak, az a töltöttséget jelzi.

- ▶ Amennyiben a LED-ek pirosan világítanak vagy villognak: Hárítsa el a hibát, [21.1.](#) A fűnyíró gép vagy az akkumulátor meghibásodott.

## 7 Bluetooth®-os rádióinterfész aktiválása és inaktíválása

### 7.1 Bluetooth®-os rádióinterfész aktiválása

- ▶ Ha az akkumulátor rendelkezik Bluetooth®-os rádióinterfészszel: Nyomja meg a nyomógombot, és tartsa nyomva, amíg a szimbólum melletti "BLUETOOTH®" LED kék színnel  világít kb. 3 másodpercig.

Az akkumulátoron aktiválva van a Bluetooth®-os rádióinterfész.

### 7.2 Bluetooth®-os rádióinterfész inaktíválása

- ▶ Ha az akkumulátor rendelkezik Bluetooth®-os rádióinterfészszel: Nyomja meg a nyomógombot, és tartsa nyomva, amíg a szimbólum melletti "BLUETOOTH®" LED hatszor kéken villog .

Az akkumulátoron lévő Bluetooth®-os rádióinterfész inaktíválva van.

## 8 A fűnyíró gép összeszerelése

### 8.1 A tolókar felszerelése

- ▶ Kapcsoljuk ki a fűnyíró gépet, húzzuk ki a biztonsági kulcsot és vegyük ki az akkumulátort.
- ▶ Állítsuk a fűnyíró gépet sík felületre.

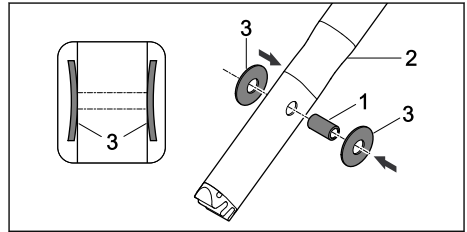

- ▶ Nyomjuk a hüvelyt (1) a tolókar felső részén (2) lévő furatba.
- ▶ Illesszük a tányérrugókat (3) a domború részükkel befelé a hüvelyre (1).

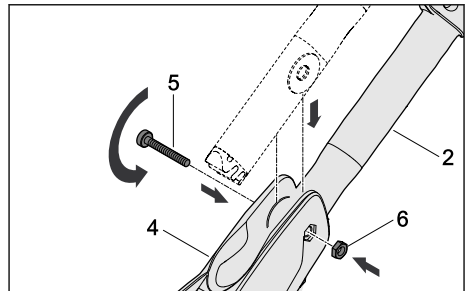

- ▶ Igazítsuk a tolókar felső részét (2) a tolókar-konzolba (4).
- ▶ Toljuk át a csavart (5) a tolókar-konzol (4) és a tolókar felső részébe (2) helyezett hüvely furatain.
- ▶ Illesszük az anyacsavart (6) a tolókar-konzolon (4) lévő mélyedésbe.
- ▶ Húzzuk meg szorosan a csavart (5).

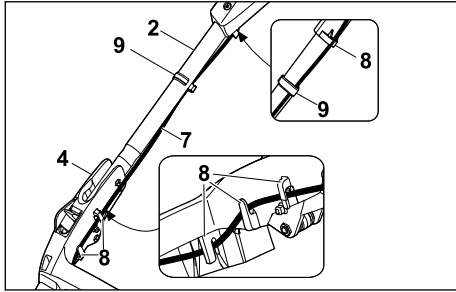

- ▶ Nyomjuk a kábelt (7) a kábeltartóba (8).
- ▶ Rögzítjük a kábelt (7) a kábelkapoccsal (9) a tolókarhoz.

A tolókart a későbbiekben nem kell leszerelni.

## 8.2 A fűgyűjtő kosár összeszerelése, beakasztása és leakasztása

### 8.2.1 A fűgyűjtő kosár összeszerelése

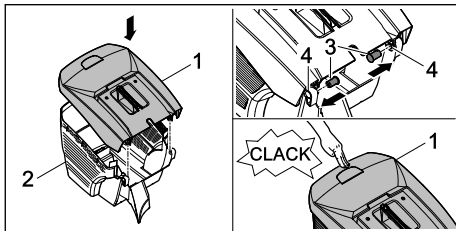

- ▶ Helyezzük a fűgyűjtő kosár felső részét (1) a fűgyűjtő kosár alsó részére (2).
- ▶ Belülről nyomjuk keresztül a csapszegeket (3) a nyílásokon (4).
- ▶ Nyomjuk lefelé a fűgyűjtő kosár felső részét (1).

A fűnyíró kosár felső része a helyére pattan.

### 8.2.2 A fűgyűjtő kosár beakasztása

- ▶ Kapcsoljuk ki a fűnyíró gépet.
- ▶ Állítsuk a fűnyíró gépet sík felületre.

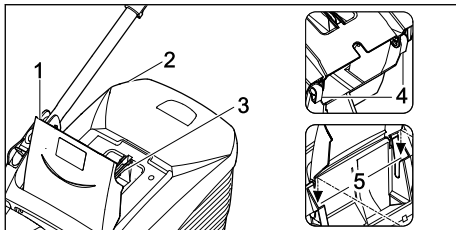

- ▶ Nyissuk fel és tartjuk ebben a helyzetben a kidobónyílás fedelét (1).

- ▶ Fogjuk meg a fűgyűjtő kosarat (2) a fogantyújánál (3), és akasszuk be a kampókat (4) a tartórészekbe (5).
- ▶ Illesszük a kidobónyílás fedelét (1) a fűgyűjtő kosárra (2).

### 8.2.3 A fűgyűjtő kosár leakasztása

- ▶ Kapcsoljuk ki a fűnyíró gépet.
- ▶ Állítsuk a fűnyíró gépet sík felületre.
- ▶ Nyissuk fel és tartjuk ebben a helyzetben a kidobónyílás fedelét.
- ▶ A fogantyúnál fogva emeljük le a fűgyűjtő kosarat.
- ▶ Engedjük vissza a kidobónyílás fedelét.

## 9 A fűnyíró gép beállítása a felhasználóhoz

### 9.1 A tolókar beállítása

- ▶ Kapcsoljuk ki a fűnyíró gépet, húzzuk ki a biztonsági kulcsot és vegyük ki az akkumulátort.
- ▶ Állítsuk a fűnyíró gépet sík felületre.

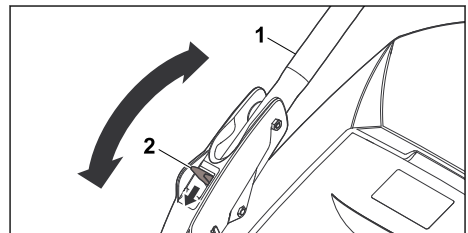

- ▶ Tartsuk erősen a tolókart (1).
- ▶ Nyomjuk lefelé a kart (2), és tartjuk ebben a helyzetben.
- ▶ Állítsuk a tolókart (1) a kívánt helyzetbe.
- ▶ Engedjük vissza a kart (2), és ügyeljünk arra, hogy a tolókar ismét teljesen a helyére kattanjon.

### 9.2 A tolókar lehajtása

A tolókar a helytakarékos szállítás és tárolás érdekében lehajtható.

- ▶ Kapcsoljuk ki a fűnyíró gépet, húzzuk ki a biztonsági kulcsot és vegyük ki az akkumulátort.
- ▶ Állítsuk a fűnyíró gépet sík felületre.
- ▶ Tartsuk lenyomva a kart.
- ▶ Hajtsuk előre a tolókart.

## 10 Az akku behelyezése és kivevése

### 10.1 Az akkumulátor behelyezése

#### RMA 443 PV és RMA 448 PV:

Az RMA 443 PV és az RMA 448 PV fűnyíró gép két akkumulátorral üzemeltethető. Amint az első akkumulátorrekeszben (3) lévő akkumulátor lemerül, a gép automatikusan átkapcsol a második akkumulátorrekeszben (4) lévő akkumulátorra. Munka közben az első akkumulátorrekeszben (3) mindig akkumulátort kell tartalmaznia.

#### RMA 443 VC és RMA 448 VC:

Az RMA 443 VC és az RMA 448 VC fűnyíró gép egy akkumulátorrekeszsel (3) és egy szállítórekeszsel (4) felszerelt. A fűnyíró gépek csak az akkumulátorrekeszben (3) elhelyezett akkumulátorral üzemeltethetők. A szállítórekeszben (4) tartalékkumulátor szállítható.

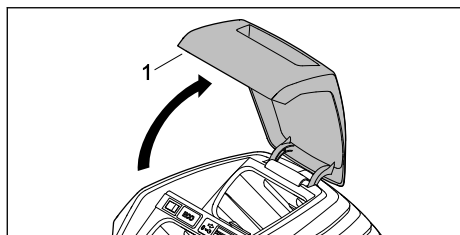

- ▶ Nyissa fel ütközésig a fedelet (1), és tartsa meg.

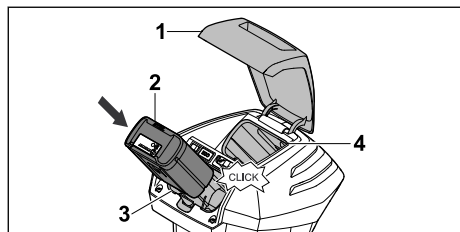

- ▶ Nyomja az akkumulátort (2) ütközésig az akkumulátorrekeszbe (3). Az akkumulátor (2) a helyére kattan és reteszselődik.
- ▶ Ha második akkumulátorra is szükség van: Helyezze be az akkumulátort az akkumulátorrekeszbe (4) vagy a szállítórekeszbe (4). Az akkumulátor a helyére kattan és reteszselődik.
- ▶ Zárja be a fedelet (1).

### 10.2 Az akkumulátor eltávolítása

- ▶ Állítsa a fűnyíró gépet sík felületre.

- ▶ Nyissa fel ütközésig a fedelet (1), és tartsa meg.

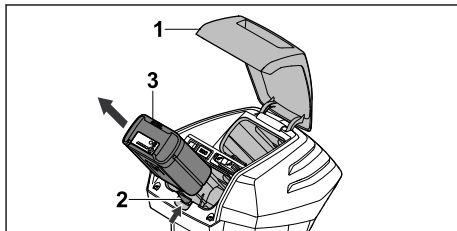

- ▶ Nyomja meg a rögzítőkart (2). Az akkumulátor (3) reteszelése kioldódott.
- ▶ Vegye ki az akkumulátort (3).
- ▶ Zárja be a fedelet (1).

## 11 A biztonsági kulcs behelyezése és eltávolítása

### 11.1 A biztonsági kulcs behelyezése

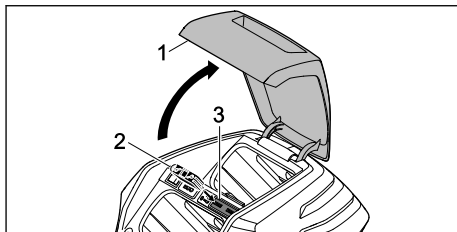

- ▶ Nyissa fel ütközésig a fedelet (1) és tartsa meg.
- ▶ Helyezze be a biztonsági kulcsot (2) a kulcsadapterbe (3).
- ▶ Hajtsa vissza a fedelet (1).

### 11.2 A biztonsági kulcs eltávolítása

- ▶ Nyissa fel ütközésig a fedelet és tartsa meg.
- ▶ Húzza ki a biztonsági kulcsot.
- ▶ Hajtsa vissza a fedelet.
- ▶ A biztonsági kulcsot tartsa gyermek számára elérhetetlen helyen.

## 12 A fűnyíró gép be- és kikapcsolása

### 12.1 A fűnyíró kés be- és kikapcsolása

#### 12.1.1 A kés bekapcsolása

- ▶ Állítsuk a fűnyíró gépet sík felületre.

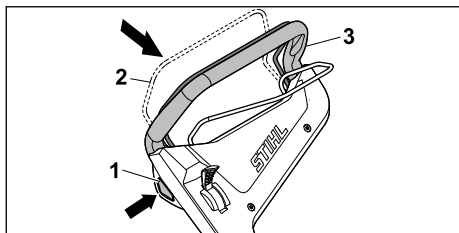

- ▶ Jobb kézzel tartjuk benyomva a reteszelőgombot (1).
  - ▶ Bal kézzel húzzuk a nyírás kapcsolókarját (2) teljesen a tolókar (3) irányába, és tartjuk ebben a helyzetben úgy, hogy a hüvelykujjunkkal körülzárjuk a tolókart (3).
- A kés forogni kezd.
- ▶ Engedjük vissza a reteszelőgombot (1).
  - ▶ Jobb kézzel tartjuk a tolókart (3) és a nyírás kapcsolókarját (2) szorosan úgy, hogy a hüvelykujjunkkal körülzárjuk a tolókart (3).

### 12.1.2 Kés kikapcsolása

- ▶ Engedje el a nyírás kapcsolókarját.
  - ▶ Várja meg, míg a kés már nem forog.
  - ▶ Ha a kés tovább forogna: Húzza ki a biztonsági kulcsot, vegye ki az akkumulátort és keressen fel egy STIHL szakszervizt.
- A fűnyíró gép meghibásodott.

## 12.2 A kerékajtás be- és kikapcsolása

### 12.2.1 A kerékajtás bekapcsolása

A kar segítségével a mindenkor maximális haladási sebesség választható ki 5 fokozatban. A ↗ irányba mozdítva a kart növekszik a maximális haladási sebesség, a ↖ irányba mozdítva pedig csökken. A ▢ helyzetben a kerékajtás kikapcsolt állapotban van.

A kerékajtás kapcsolókarja segítségével a sebesség fokozatmentesen szabályozható 2,0 km/h és az előzőleg kiválasztott maximális sebesség között. Minél közelebb húzzuk a kerékajtás kapcsolókarját a tolókarhoz, annál nagyobb a sebesség  22.1.

A beállított sebesség kihatással van az egyszeri töltéssel elérhető működési időtartamra. Minél alacsonyabb sebességet választunk, annál hosszabb időtartamra elegendő az akkumulátor töltöttsége.

- ▶ Állítsuk a fűnyíró gépet sík felületre.
- ▶ A kés bekapcsolása

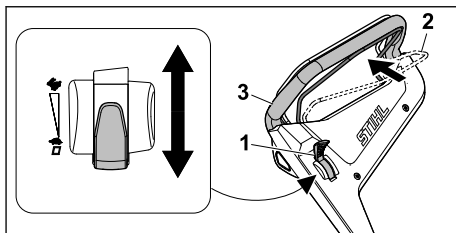

- ▶ Állítsuk a kart (1) a kívánt helyzetbe.
  - ▶ Húzzuk a kerékajtás kapcsolókarját (2) teljesen a tolókar (3) irányába, és tartjuk ebben a helyzetben úgy, hogy a hüvelykujjunkkal körülzárjuk a tolókart (2).
- A fűnyíró gép elindul.

### 12.2.2 A kerékajtás kikapcsolása

- ▶ Engedje el a kerékajtás kapcsolókarját.
  - ▶ Várjon, amíg a fűnyíró gép megáll.
  - ▶ Ha a fűnyíró gép nem áll le: Húzza ki a biztonsági kulcsot, vegye ki az akkumulátort és keressen fel egy STIHL szakszervizt.
- A fűnyíró gép meghibásodott.

## 13 A fűnyíró gép és az akkumulátor ellenőrzése

### 13.1 A kezelőelemek ellenőrzése



#### Reteszelő gomb és a nyírás kapcsolókarja

- ▶ Húzzuk ki a biztonsági kulcsot.
  - ▶ Vegyük ki az akkumulátort.
  - ▶ Tartsuk lenyomva a reteszelőgombot, majd engedjük fel.
  - ▶ Húzzuk a nyírás kapcsolókarját teljesen a tolókar irányába, majd engedjük vissza.
  - ▶ Ha a reteszelőgomb vagy a nyírás kapcsolókarja nehezen mozdul, vagy nem tér vissza a kiindulási helyzetbe: Ne használjuk a fűnyíró gépet, és keressük fel valamelyik STIHL szakszervizt.
- A reteszelőgomb vagy a nyírás kapcsolókarja meghibásodott.

#### A kerékajtás kapcsolókarja

- ▶ Húzzuk ki a biztonsági kulcsot.
  - ▶ Vegyük ki az akkumulátort.
  - ▶ Húzzuk a kerékajtás kapcsolókarját teljesen a tolókar irányába, majd engedjük vissza.
  - ▶ Ha a reteszelőgomb vagy a kerékajtás kapcsolókarja nehezen mozdul, vagy nem tér vissza a kiindulási helyzetbe: Ne használjuk a fűnyíró gépet, és keressük fel valamelyik STIHL szakszervizt.
- A kerékajtás kapcsolókarja meghibásodott.

**Kar**

- ▶ Húzzuk ki a biztonsági kulcsot.
- ▶ Vegyük ki az akkumulátort.
- ▶ Állítsuk a kart a  , majd a  szimbólumra.
- ▶ Ha a kar nagyon könnyen mozgatható: Ne használjuk a fűnyíró gépet, és keressük fel valamelyik STIHL szakszervizt. A kar ilyenkor meghibásodott.

**A fűnyíró gép bekapcsolása**

- ▶ Helyezzük be a biztonsági kulcsot.
- ▶ Helyezzük be az akkumulátort.
- ▶ Jobb kézzel tartjuk benyomva a reteszelő-gombot.
- ▶ Húzzuk a nyírás kapcsolókarját bal kézzel teljesen a tolókar irányába, és tartjuk ebben a helyzetben úgy, hogy a hüvelykujjunkkal körülrázzuk a tolókart.
- ▶ A kés forogni kezd.
- ▶ Amennyiben 3 LED pirosan villog: húzzuk ki a biztonsági kulcsot, vegyük ki az akkumulátort, és keressük fel valamelyik STIHL szakszervizt. A fűnyíró gép ilyenkor meghibásodott.
- ▶ Engedjük vissza a reteszelőgombot és a nyírás kapcsolókarját.
- ▶ A kés rövidesen megáll.
- ▶ Ha a kés tovább forogna: húzzuk ki a biztonsági kulcsot, vegyük ki az akkumulátort, és keressük fel valamelyik STIHL szakszervizt. A fűnyíró gép ilyenkor meghibásodott.



**A kerékajtás bekapcsolása**

- ▶ Helyezzük be a biztonsági kulcsot.
- ▶ Helyezzük be az akkumulátort.
- ▶ Húzzuk a kerékajtás kapcsolókarját teljesen a tolókar irányába, és tartjuk ebben a helyzetben úgy, hogy a hüvelykujjunkkal körülrázzuk a tolókart.
- ▶ A fűnyíró gép elindul.
- ▶ Engedjük vissza a kerékajtás kapcsolókarját. A fűnyíró gép leáll.
- ▶ Ha a fűnyíró gép nem áll le: Vegyük ki az akkumulátort, és keressük fel valamelyik STIHL szakszervizt.
- ▶ A fűnyíró gép ilyenkor meghibásodott.

**13.2 A kés ellenőrzése**

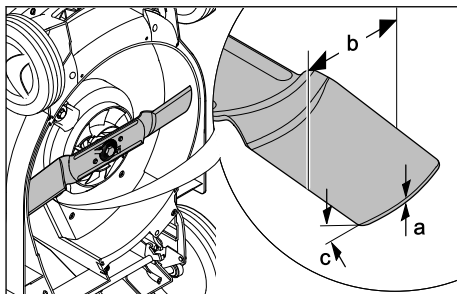
- ▶ Kapcsoljuk ki a fűnyíró gépet, húzzuk ki a biztonsági kulcsot és vegyük ki az akkumulátort.
- ▶ Állítsuk fel a fűnyíró gépet,  18.1.



- ▶ Mérjük meg a következőket:
  - vastagság (a),
  - szélesség (b),
  - élezési szög (c).
- ▶ Amennyiben a kés vastagsága és szélessége kisebb az előírt minimális értéknél: cseréljük ki a kést  22.2.
- ▶ Ha az élezési szög nem felel meg az előírásoknak: élezzük meg a kést  22.2.
- ▶ Bizonytalanság esetén: keressük fel valamelyik STIHL szakszervizt.

**13.3 Az akkumulátor vizsgálata**

- ▶ Nyomja le az akkumulátoron található nyomógombot.
- ▶ A LED-ek világítanak vagy villognak.
- ▶ Amennyiben a LED-ek nem világítanak vagy villognak: Ne használja az akkumulátort és forduljon egy STIHL márkaszervizhez. Üzemzavar áll fenn az akkumulátorban.

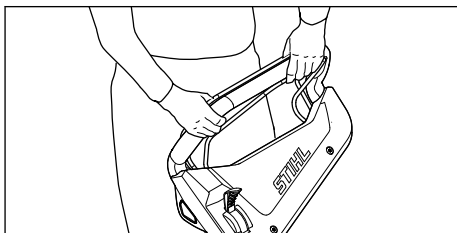
**14 Munkavégzés a fűnyíró géppel****14.1 A fűnyíró gép tartása és vezetése**

- ▶ Fogjuk meg a tolókart mindkét kezünkkel úgy, hogy a hüvelykujjunkkal körülrázzuk azt.

**14.2 A vágási magasság beállítása**

- 6 vágási magasság állítható be:
- 25 mm = 1. pozíció
  - 30 mm = 2. pozíció

- 40 mm = 3. pozíció
- 50 mm = 4. pozíció
- 60 mm = 5. pozíció
- 75 mm = 6. pozíció

A pozíciók a fűnyíró gépen található.

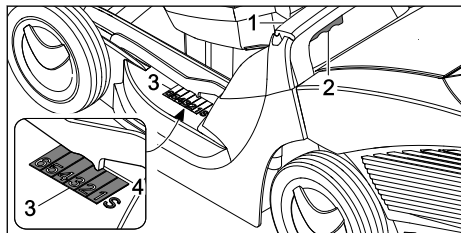

- ▶ Fogjuk meg a fűnyíró gépet a fogantyújánál (1).
- ▶ Tartsuk lenyomva a kart (2).
- ▶ A fűnyíró gép megemelésével vagy lesüllyesztésével állítsuk be a kívánt pozíciót. Az aktuális vágási magasság a vágásmagasság-kijelzésről (3) olvasható le a jelölés (4) alapján.
- ▶ Engedjük vissza a kart (2). A fűnyíró gép rögzül az adott helyzetben.

### 14.3 Az energiatakarékos (ECO) üzemmód bekapcsolása:

Amikor az ECO mód be van kapcsolva, a fűnyíró gép felismeri az aktuális munkakörülményeket, és automatikusan beállítja a kés megfelelő fordulatszámát.

Ezáltal meghosszabbítható az akkumulátor élettartama.

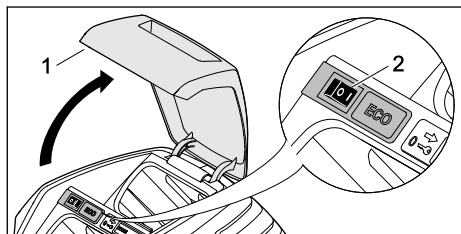

- ▶ Nyissa fel ütközésig a fedelet (1) és tartsa.
- ▶ Állítsa az ECO-kapcsolót (2) I állásba.
- ▶ Hajtsa vissza a fedelet (1).

### 14.4 Nyírás

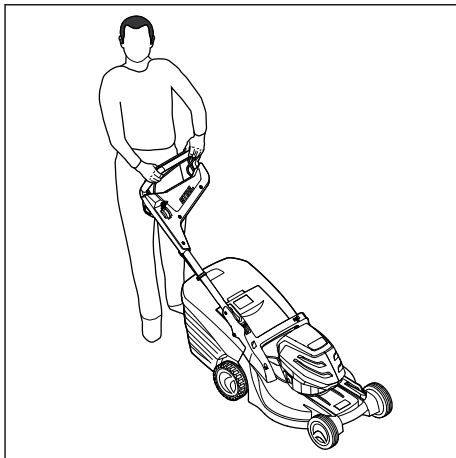

- ▶ Ha bekapcsolt kerékajátással dolgozunk: A fűnyíró géppel kontrollált módon haladjunk előre.
- ▶ Ha kikapcsolt kerékajátással dolgozunk: A fűnyíró gépet lassan és kontrollált módon toljuk előre felé.

### 14.5 A fűgyűjtő kosár ürítése

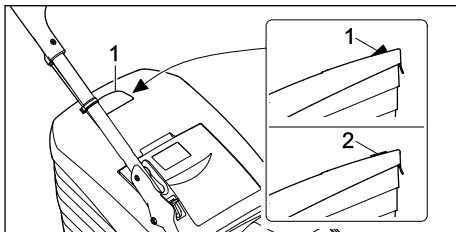

A kés által keltett légáram megemeli a telíttségjelzőt (1). Ha a fűgyűjtő kosár megtelt, a légáramlás megszakad. Amikor túlságosan gyenge a légáram, a telíttségjelző (2) visszatér az alapállapotába. Ez azt jelzi, hogy ki kell üríteni a fűgyűjtő kosarat.

A telíttségjelző csak optimális légáramlás esetén működik megfelelően. A külső hatások (pl. nedves, tömött vagy magas fű, alacsony vágási magasság, szennyeződések) hátrányosan befolyásolhatják a légáramot és ezáltal a telíttségjelző működését.

- ▶ Ha a telíttségjelző visszatér az alapállapotába: ürítsük ki a fűgyűjtő kosarat.
- ▶ Kapcsoljuk ki a fűnyíró gépet.

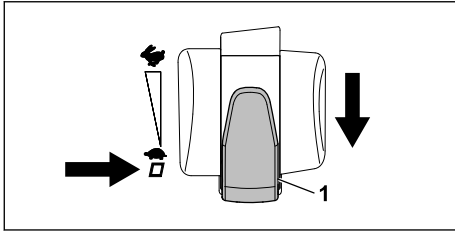

- ▶ Állítsuk a haladási sebesség kiválasztására szolgáló kart (1) a □ állásba.
- ▶ Akasszuk le a fűgyűjtő kosarat.

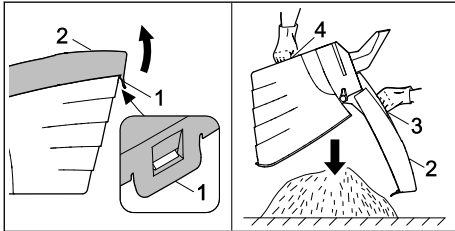

- ▶ Nyissuk fel a zárófület (1).
- ▶ A fogantyúnál (3) fogva hajtsuk fel a fűgyűjtő kosár felső részét (2), és tartsuk ebben a helyzetben.
- ▶ A másik kezünkkel tartsuk meg az alsó fogantyút (4).
- ▶ Űrítsük ki a fűgyűjtő kosarat.
- ▶ Hajtsuk vissza a fűgyűjtő kosár fedelét.
- ▶ Akasszuk vissza a fűgyűjtő kosarat.

## 15 Munka után

### 15.1 Munkavégzés után

- ▶ Kapcsolja ki a fűnyíró gépet, húzza ki a biztonsági kulcsot és távolítsa el az akkumulátort.
- ▶ Ha a fűnyíró gép nedves: Hagyja megszáradni a fűnyíró gépet.
- ▶ Ha az akkumulátor nedves: Hagyja megszáradni az akkumulátort.
- ▶ Tisztítsa meg a fűnyíró gépet.
- ▶ Tisztítsa meg az akkumulátort.

## 16 Szállítás

### 16.1 A fűnyíró gép szállítása

- ▶ Kapcsoljuk ki a fűnyíró gépet. Nem roghat a kés.
- ▶ Húzzuk ki a biztonsági kulcsot és vegyük ki az akkumulátort.

#### A fűnyíró gép tolása

- ▶ A fűnyíró gépet lassan és ellenőrzött módon toljuk előrefelé.

#### A fűnyíró gép hordozása

- ▶ Viseljük ellenálló anyagból készült munkavédelmi kesztyűt.

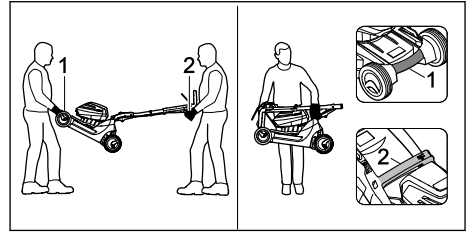

- ▶ Ha a fűnyíró gépet ketten viszik:
  - ▶ Az egyik személy két kézzel tartsa erősen a fűnyíró gépet a szállítófogantyúnál (1), a másik személy pedig két kézzel a tolókartnál (2) tartsa erősen.
  - ▶ A fűnyíró gépet két személynek kell megemelnie és hordoznia.
- ▶ Ha a fűnyíró gépet egy személy viszi:
  - ▶ Hajtsuk le a tolókart.
  - ▶ Egyik kezünkkel tartsuk erősen a fűnyíró gépet a szállítófogantyúnál (1), a másik kezünkkel pedig a fogantyúnál (2) fogjuk.
  - ▶ Emeljük meg és így vigyük a fűnyíró gépet.

#### A fűnyíró gép szállítása gépkocsival

- ▶ A fűnyíró gépet úgy biztosítsuk álló helyzetben, hogy az ne tudjon felborulni és ne mozdulhasson el.

### 16.2 Az akkumulátor szállítása

- ▶ Kapcsoljuk ki a fűnyíró gépet és távolítsuk el az akkumulátort.
- ▶ Győződjünk meg arról, hogy az akkumulátor biztonságos állapotban van.
- ▶ Úgy csomagoljuk el az akkumulátort, hogy megakadályozzuk annak elmozdulását a csomagolásban.
- ▶ A csomagolást úgy biztosítsuk, hogy az ne tudjon elmozdulni.

Az akkumulátorra a veszélyes áruk szállítására vonatkozó követelmények érvényesek. Az akkumulátor az UN 3480 (lítiumionos akkumulátor) kategóriába tartozik, és az ENSZ „Vizsgálatok és kritériumok” kézikönyve III. részének 38.3 szakasza szerint hagyják jóvá.

A szállítási előírások a [www.stihl.com/safety-data-sheets](http://www.stihl.com/safety-data-sheets) webhelyen találhatóak.



## 17 Tárolás

### 17.1 A fűnyíró gép tárolása

- ▶ Kapcsolja ki a fűnyíró gépet, húzza ki a biztonsági kulcsot és vegye ki az akkumulátort.
- ▶ A fűnyíró gépet úgy tárolja, hogy teljesüljenek az alábbi feltételek:
  - A fűnyíró gép gyermek számára elérhetően helyen van.
  - A fűnyíró gép tiszta és száraz.
  - A fűnyíró gép nem tud felborulni.
  - A fűnyíró gép nem tud elgurulni.

### 17.2 Az akkumulátor tárolása

A STIHL javaslata szerint az akkumulátort 40% és 60% közötti töltöttséggel (2 zölden világító LED) kell tárolni.

- ▶ Az akkumulátort úgy tároljuk, hogy teljesüljenek az alábbi feltételek:
  - Az akkumulátor gyermek elől elzárva tartandó.
  - Az akkumulátor legyen tiszta és száraz.
  - Az akkumulátort zárt helyiségben helyezzük el.
  - Az akkumulátort a fűnyírótól elkülönítve kell tárolni.
  - Ha az akkumulátort a töltőkészülékben tároljuk: Húzzuk ki a hálózati csatlakozódugót, és tároljuk az akkumulátort 40% és 60% közötti töltöttségi szinten (2 zöld LED világító).
  - Az akkumulátor tárolási hőmérséklete – 10 °C és +50 °C között legyen.

#### TUDNIVALÓ

- Ha az akkumulátort nem a jelen használati utasításban leírtak szerint tároljuk, az akkumulátor teljesen lemerülhet és javíthatatlanul károsodhat.
  - ▶ A lemerült akkumulátort tárolás előtt töltsük fel. A STIHL javaslata szerint az akkumulátort 40% és 60% közötti töltöttséggel (2 zölden világító LED) kell tárolni.
  - ▶ Az akkumulátort a fűnyírótól elkülönítve kell tárolni.

## 18 Tisztítás

### 18.1 A fűnyíró gép felállítása

- ▶ Kapcsoljuk ki a fűnyíró gépet, húzzuk ki a biztonsági kulcsot és vegyük ki az akkumulátort.
- ▶ Állítsuk a fűnyíró gépet sík felületre.
- ▶ Akasszuk le a fűgyűjtő kosarat.
- ▶ Állítsuk a vágási magasságot a legmagasabb állásába.  14.2

- ▶ Állítsuk a tolvár felső részét a legalacsonyabb állásába  9.1.

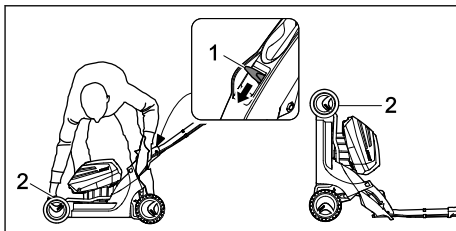

- ▶ Bal kézzel nyomjuk lefelé a kart (1), és tartsuk ebben a helyzetben.
- ▶ Jobb kézzel fogjuk meg erősen a fűnyíró gépet a szállítófogantyújánál (2), majd állítsuk a hátsó kerekreire.

### 18.2 A fűnyíró gép tisztítása

- ▶ Kapcsoljuk ki a fűnyíró gépet, húzzuk ki a biztonsági kulcsot és vegyük ki az akkumulátort.
- ▶ Nedves törőronggyal tisztítsuk meg a fűnyíró gépet.
- ▶ A kidobócsatornát puha kefével vagy nedves törőronggyal tisztítsuk.
- ▶ Távolítsuk el az idegen tárgyakat az akkumulátornyílásból, és nedves kendővel tisztítsuk meg az akkumulátornyílást.
- ▶ Ecsettel vagy puha kefével tisztítsuk meg az akkumulátornyílásban lévő elektromos érintkezőket.
- ▶ A szellőzőnyílásokat ecsettel tisztítsuk meg.
- ▶ Állítsuk fel a fűnyíró gépet.
- ▶ Tisztítsuk meg a kés környékét és a kést egy fadaraggal, puha kefével vagy nedves törőronggyal.

### 18.3 Az akku tisztítása

- ▶ Az akkut nedves ruhával tisztítsa meg.

## 19 Karbantartás

### 19.1 A fűnyíró kés felszerelése és leszerelése

#### 19.1.1 A kés leszerelése

- ▶ Kapcsoljuk ki a fűnyíró gépet, húzzuk ki a biztonsági kulcsot és vegyük ki az akkumulátort.
- ▶ Állítsuk fel a fűnyíró gépet.

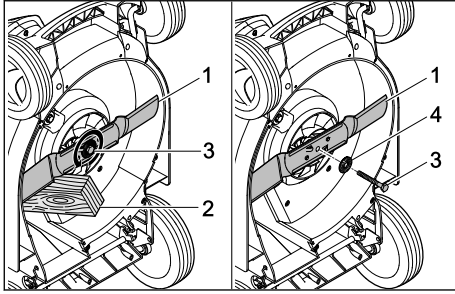

- ▶ Rögzítjük a kést (1) egy fadarabbal (2).
- ▶ Csavarjuk ki a csavart (3) a nyíl irányába, és vegyük le az alátétet (4) együtt.
- ▶ Vegyük le a kést (1).
- ▶ A csavart (3) és az alátétet (4) kezeljük hulladékként.  
A kés (1) felszerelésekor használjunk új csavart és alátétet.

### 19.1.2 A kés felszerelése

- ▶ Kapcsoljuk ki a fűnyíró gépet, húzzuk ki a biztonsági kulcsot és vegyük ki az akkumulátort.
- ▶ Állítsuk fel a fűnyíró gépet.

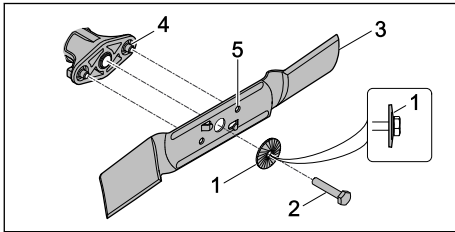

- ▶ Helyezzük fel az új alátétet (1) az új csavarra (2) úgy, hogy a domború rész kifelé nézzen.
- ▶ Vigyünk fel Loctite 243 csavarrögzítőt a csavar (2) menetére.
- ▶ A kést (3) úgy helyezzük fel, hogy a felfekvési felületen (4) lévő kiemelkedések a mélyedésekbe (5) rögzüljenek.
- ▶ Csavarjuk be a csavart (2) az alátéttel (1) együtt.

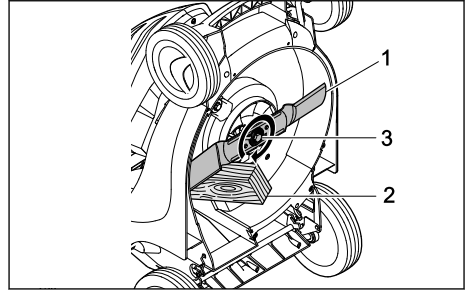

- ▶ Rögzítjük a kést (1) egy fadarabbal (2).
- ▶ Húzzuk meg a csavart (3) 65 Nm nyomatékkal.

## 19.2 Kés élezése és kiegyensúlyozása

A kés megfelelő élezéséhez és kiegyensúlyozásához sok gyakorlat szükséges.

A STIHL javaslata alapján a kést egy STIHL szakszervizben kell megéleztetni és kiegyensúlyoztatni.

### ⚠ FIGYELMEZTETÉS

- A kés vágóélei élesek. A felhasználó megvághatja magát.
  - ▶ Viseljen ellenálló anyagból készült munkavédelmi kesztyűt.

- ▶ Kapcsolja ki a fűnyíró gépet, húzza ki a biztonsági kulcsot és távolítsa el az akkumulátort.
- ▶ Állítsa fel a fűnyíró gépet.
- ▶ Szerelje le a kést.
- ▶ Élezze meg a kést. Ennek során tartsa be az élezési szöget és hűtse a kést,  22.2. Az élezés során a kés nem kékülhet el.
- ▶ Szerelje fel a kést.
- ▶ Kétség esetén: Keresse fel valamelyik STIHL szakszervizt.

## 20 Javítás

### 20.1 A fűnyíró gép és az akkumulátor javítása

A felhasználó nem tudja saját maga megjavítani a fűnyíró gépet, a kést és az akkumulátort.

- ▶ Ha a fűnyíró gép vagy a kés sérült: Ne használja a fűnyíró gépet vagy a kést, és keressen fel egy STIHL szakszervizt.
- ▶ Ha az akkumulátor meghibásodott vagy sérült: Cserélje ki az akkumulátort.

- Amennyiben a tájékoztató tábla olvashatatlan vagy sérült: Cseréltesse ki a tájékoztató táblát egy STIHL szakszervizzel.

## 21 Hibaelhárítás

### 21.1 A fűnyíró gép, illetve az akkumulátor üzemzavarainak elhárítása

Üzemzavar	Az akkumulátoron lévő LED-ek	Ok	Megoldás
A fűnyíró gép bekapcsoláskor nem indul el.	1 LED zölden villog.	Az akkumulátor töltöttségi állapota túl alacsony.	► Töltse fel az akkumulátort.
	1 LED pirosan világít.	Az akkumulátor túlságosan felmelegedett vagy lehűlt.	► Húzza ki a biztonsági kulcsot. ► Vegye ki az akkumulátort. ► Hagyja lehűlni vagy felmelegedni az akkumulátort.
	3 LED pirosan villog.	A fűnyíró gép meghibásodott.	► Húzza ki a biztonsági kulcsot. ► Vegye ki az akkumulátort. ► Tisztítsa meg az akkumulátorrekeszben lévő elektromos érintkezőket. ► Helyezze be az akkumulátort. ► Kapcsolja be a fűnyíró gépet. ► Amennyiben továbbra is pirosan villog a 3 LED: ne használja a fűnyíró gépet, és keresse fel valamelyik STIHL szakkereskedőt.
	3 LED pirosan világít.	A fűnyíró gép túlságosan felmelegedett.	► Húzza ki a biztonsági kulcsot. ► Vegye ki az akkumulátort. ► Hagyja lehűlni a fűnyíró gépet.
	4 LED pirosan villog.	Az akkumulátor meghibásodott.	► Vegye ki, majd helyezze vissza az akkumulátort. ► Kapcsolja be a fűnyíró gépet. ► Amennyiben továbbra is pirosan villog a 4 LED: ne használja az akkumulátort, és keresse fel valamelyik STIHL szakkereskedőt.
		Megszakadt az elektromos kapcsolat a fűnyíró gép és az akkumulátor között.	► Húzza ki a biztonsági kulcsot. ► Vegye ki az akkumulátort. ► Tisztítsa meg az akkumulátorrekeszben lévő elektromos érintkezőket. ► Helyezze be a biztonsági kulcsot. ► Helyezze be az akkumulátort.
		A fűnyíró gép vagy az akkumulátor nedves.	► Húzza ki a biztonsági kulcsot. ► Vegye ki az akkumulátort. ► Tisztítsa meg a fűnyíró gépet. ► Hagyja megszáradni a fűnyíró gépet, illetve az akkumulátort.
		Túl nagy az ellenállás a késnél.	► Állítson be nagyobb vágási magasságot. ► Alacsonyabb fűben kapcsolja be a fűnyíró gépet.
		Eltömődött a kés körüli terület.	► Tisztítsa meg a fűnyíró gépet.
Nem működik a kerékajtás.		A kerékajtás meghibásodott.	► Keresse fel valamelyik STIHL szakkereskedőt.
A fűnyíró gép működés közben kikapcsol.	3 LED pirosan világít.	A fűnyíró gép túlságosan felmelegedett.	► Húzza ki a biztonsági kulcsot. ► Vegye ki az akkumulátort. ► Hagyja lehűlni a fűnyíró gépet. ► Tisztítsa meg a fűnyíró gépet.

Üzemzavar	Az akkumulátoron lévő LED-ek	Ok	Megoldás
			<ul style="list-style-type: none"> <li>▶ Ne kapcsolja be túl gyakran a fűnyíró gépet rövid idő alatt.</li> <li>▶ Ha bekapcsolt kerékajtással dolgozik: kapcsolja ki a kerékajtást.</li> <li>▶ Ha kikapcsolt kerékajtással dolgozik: lassabban haladjon előre.</li> <li>▶ Állítson be nagyobb vágási magasságot.</li> <li>▶ Nyírjon alacsonyabb fűvet.</li> </ul>
		A kés megakadt.	<ul style="list-style-type: none"> <li>▶ Húzza ki a biztonsági kulcsot.</li> <li>▶ Vegye ki az akkumulátort.</li> <li>▶ Tisztítsa meg a fűnyíró gépet.</li> </ul>
		Elektromos zavar lépett fel.	<ul style="list-style-type: none"> <li>▶ Vegye ki, majd helyezze vissza az akkumulátort.</li> <li>▶ Kapcsolja be a fűnyíró gépet.</li> </ul>
A fűnyíró gép működés közben erősen rázkódik.		Meglazult a csavar a késnél.	<ul style="list-style-type: none"> <li>▶ Húzza meg szorosan a csavart.</li> </ul>
		Nincs megfelelően kiegyensúlyozva a kés.	<ul style="list-style-type: none"> <li>▶ Élezze meg és egyensúlyozza ki a kést.</li> </ul>
Túl rövid a fűnyíró gép üzemi ideje.		Nincs teljesen feltöltve az akkumulátor.	<ul style="list-style-type: none"> <li>▶ Töltse fel teljesen az akkumulátort.</li> </ul>
		Az akkumulátor elérte az élettartama végét.	<ul style="list-style-type: none"> <li>▶ Cserélje ki az akkumulátort.</li> </ul>
		Eltömődött a kés körüli terület.	<ul style="list-style-type: none"> <li>▶ Tisztítsa meg a fűnyíró gépet.</li> </ul>
		Tompa vagy kopott a kés.	<ul style="list-style-type: none"> <li>▶ Élezze meg és egyensúlyozza ki a kést.</li> </ul>
		Túl nagy az ellenállás a késnél.	<ul style="list-style-type: none"> <li>▶ Ha bekapcsolt kerékajtással dolgozik: kapcsolja ki a kerékajtást.</li> <li>▶ Ha kikapcsolt kerékajtással dolgozik: lassabban haladjon előre.</li> <li>▶ Állítson be nagyobb vágási magasságot.</li> <li>▶ Nyírjon alacsonyabb fűvet.</li> </ul>
Behelyezéskor az akkumulátor beszorul az akkumulátorrekeszbe.		Beszennyeződtek a vezetősínek vagy az elektromos érintkezők az akkumulátorrekeszben.	<ul style="list-style-type: none"> <li>▶ Tisztítsa meg a fűnyíró gépet.</li> </ul>
Az akkumulátor töltőkészülékbe helyezése után nem indul el a töltési folyamat.	1 LED pirosan világít.	Az akkumulátor túlságosan felmelegedett vagy lehűlt.	<ul style="list-style-type: none"> <li>▶ Hagyja az akkumulátort a töltőkészülékben.</li> <li>▶ Amint a hőmérséklet a megengedett tartományba kerül, automatikusan elindul a töltés.</li> </ul>
Egyenetlen a fűnyírás, vagy kisárgul a gyep.		Tompa vagy kopott a kés.	<ul style="list-style-type: none"> <li>▶ Élezze meg és egyensúlyozza ki a kést.</li> </ul>
		Túl nagy az ellenállás a késnél.	<ul style="list-style-type: none"> <li>▶ Ha bekapcsolt kerékajtással dolgozik: kapcsolja ki a kerékajtást.</li> <li>▶ Ha kikapcsolt kerékajtással dolgozik: lassabban haladjon előre.</li> <li>▶ Állítson be nagyobb vágási magasságot.</li> <li>▶ Nyírjon alacsonyabb fűvet.</li> </ul>

Üzemzavar	Az akkumulátoron lévő LED-ek	Ok	Megoldás
A <b>C</b> szimbólummal jelölt akkumulátor nem található meg a STIHL connected alkalmazással.		Le van tiltva az akkumulátoron vagy a mobil végberendezésen a Bluetooth®-rádióinterfész.	▶ Engedélyezze a Bluetooth®-rádióinterfészt az akkumulátoron és a mobil végberendezésen.
		Túl nagy az akkumulátor és a mobil végberendezés közötti távolság.	▶ Csökkentse a távolságot.  22.3. ▶ Ha az akkumulátor továbbra sem található meg a STIHL connected alkalmazással: keresse fel valamelyik STIHL szakkereskedőt.

## 21.2 Terméktámogatás és segítség az alkalmazáshoz

Terméktámogatást és az alkalmazáshoz segítséget STIHL márkaszerviznél kaphat.

Kapcsolatfelvételi lehetőségeket és további tájékoztatást a <https://support.stihl.com> vagy a [www.stihl.com](http://www.stihl.com) címen talál.

## 22 Műszaki adatok

### 22.1 STIHL RMA 443.2 VC, RMA 443.2 PV, RMA 448.2 VC, RMA 448.2 PV fűnyíró gépek

- Jóváhagyott akkumulátor: STIHL AP
- Tömeg (akkumulátor nélkül):
  - RMA 443.2 VC: 23 kg
  - RMA 443.2 PV: 24 kg
  - RMA 448.2 VC: 24 kg
  - RMA 448.2 PV: 24 kg
- A fűgyűjtő kosár maximális űrtartalma: 55 l
- Munkaszélesség:
  - RMA 443.2 VC, RMA 443.2 PV: 41 cm
  - RMA 448.2 VC, RMA 448.2 PV: 46 cm
- Fordulatszám: 3150 min<sup>-1</sup>
- Fordulatszám ECO üzemmódban: 2800 min<sup>-1</sup>
- Minimális haladási sebesség: 2,0 km/h
- Maximális haladási sebesség (az alkalmazott akkumulátortól függően):
  - AP 100 akkumulátorral: 3,0 km/h
  - AP 200 akkumulátorral: 3,7 km/h
  - AP 300 akkumulátorral: 4,5 km/h

A működési idő a [www.stihl.com/battery-life](http://www.stihl.com/battery-life) webhelyen található.

## 22.2 Kés

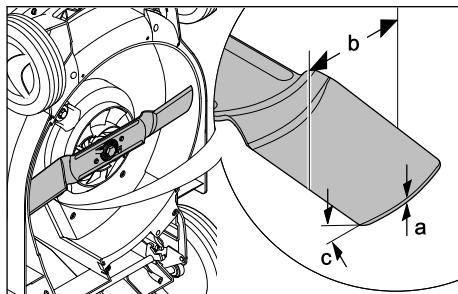

- Minimális vastagság (a): 2 mm
- Minimális szélesség (b): 55 mm
- Élezési szög (c): 30°

## 22.3 STIHL AP akkumulátor

- Akkumulátor-technológia: Lítiumionos
- Feszültség: 36 V
- Kapacitás Ah-ban: lásd a teljesítménytáblát
- Energiatartalom Wh-ban: lásd a teljesítménytáblát
- Súly kg-ban: lásd a teljesítménytáblát
- Megengedett hőmérséklet-tartomány az használatához és a tároláshoz: - 10 °C és + 50 °C között
- Bluetooth®-os rádióinterfész (csak a **C** szimbólummal ellátott akkumulátorok esetén):

- Adatkapcsolat: Bluetooth® 5.1. A mobil eszköznek kompatibilisnek kell lennie Bluetooth® Low Energy 5.0-val és támogatnia kell a Generic Access Profile (GAP)-t.
- Frekvenciasáv: ISM sáv 2,4 GHz
- Max. sugárzott átviteli teljesítmény: 1 mW
- Hatósugár: kb. 10 m. A hatósugár a környezeti feltételektől és a mobil eszköz tulajdonságaitól függ. A hatósugár a külső körülményektől függően, az alkalmazott vevőkészüléket is beleértve, erősen változó lehet. Zárt helyiségekben és fém akadályok (például falak, polcok, bőrdöngők) miatt a hatósugár jelentősen gyengébb lehet.
- A mobilkészülék operációs rendszerével szemben támasztott követelmények: Android vagy iOS (az aktuális verzió vagy újabb)

## 22.4 Hang- és rezgésértékek

### RMA 443.2 VC, RMA 443.2 PV

A hangnyomásszint K-értéke: 2 dB(A). A zajteljesítményszint K-értéke: 1,2 dB(A). A rezgés gyorsulás K-értéke: 1,10 m/s<sup>2</sup>.

- Az L<sub>pA</sub> hangnyomásszint mért értéke az EN 60335-2-77 szabvány alapján: 75 dB(A)
- Garantált zajteljesítményszint (L<sub>WA</sub>) a 2000/14/EC irányelv, illetve a 2001/1701 sz. jogszabály alapján: 90 dB(A)
- Rezgés gyorsulás (a<sub>hV</sub>) az EN 20643 és az EN 60335-2-77 szabvány alapján a tolókaron: 2,20 m/s<sup>2</sup>

### RMA 448.2 VC, RMA 448.2 PV

A hangnyomásszint K-értéke: 2 dB(A). A zajteljesítményszint K-értéke: 1,2 dB(A). A rezgés gyorsulás K-értéke: 0,9 m/s<sup>2</sup>.

- Az L<sub>pA</sub> hangnyomásszint mért értéke az EN 60335-2-77 szabvány alapján: 80 dB(A)
- Garantált zajteljesítményszint (L<sub>WA</sub>) a 2000/14/EC irányelv, illetve a 2001/1701 sz. jogszabály alapján: 94 dB(A)
- Rezgés gyorsulás (a<sub>hV</sub>) az EN 20643 és az EN 60335-2-77 szabvány alapján a tolókaron: 1,8 m/s<sup>2</sup>

A megadott rezgés gyorsulási értékek mérés szabványosított vizsgálati eljárás szerint történt, és azok felhasználhatók elektromos gépek összehasonlításához. A tényleges rezgés gyorsulási értékek az alkalmazás típusától függően eltérhetnek a megadottaktól. A megadott rezgés gyorsulási értékekből ki lehet indulni a rezgési terhelés meghatározásakor. A tényleges rezgési

terhelést meg kell becsülni. Ennek során tekintettel lehet lenni azokra az időtartamokra is, amikor az elektromos gép kikapcsolt állapotban van, valamint azokra is, amikor a gép ugyan be van kapcsolva, de terhelés nélkül működik.

A munkavállalók fizikai tényezők (vibráció) hatásától keletkező kockázatoknak való expozíció-jára vonatkozó egészségügyi és biztonsági minimalkövetelményeiről szóló 2002/44/EC irányelvnek, illetve 2005/1093 sz. jogszabálynak való megfeleléssel kapcsolatos információk a [www.stihl.com/vib](http://www.stihl.com/vib) webhelyen található.

## 22.5 REACH

A REACH megnevezés az Európai Unió által meghatározott előírás a kémiai anyagok regisztrálásához, értékeléséhez és engedélyezéséhez.

A REACH rendelet betartásához szükséges információkról a [www.stihl.com/reach](http://www.stihl.com/reach) oldalon tájékozódhat.

## 23 Pótalkatrészek és tartozékok

### 23.1 Pótalkatrészek és tartozékok

**STIHL** Ezek a szimbólumok eredeti STIHL pótalkatrészeket és eredeti STIHL tartozékokat jelölnek.

A STIHL eredeti STIHL pótalkatrészek és eredeti STIHL tartozékok használatát ajánlja.

A STIHL a folyamatos piacfigyelés ellenére sem tudja megítélni más gyártók pótalkatrészeit és tartozékait megbízhatóság, biztonság és alkalmaság tekintetében, valamint a STIHL nem tud azok alkalmazásáért felelősséget vállalni.

Eredeti STIHL pótalkatrészek és eredeti STIHL tartozékok STIHL márkakereskedésben kaphatók.

### 23.2 Fontos pótalkatrészek

- Kés, RMA 443.2 VC, RMA 443.2 PV: 6338 702 0130
- Kés, RMA 448.2 VC, RMA 448.2 PV: 6358 702 0115
- Késrögziítő csavar: 9008 319 9028
- Alátét: 0000 702 6600

## 24 Ártalmatlanítás

### 24.1 A fűnyíró gép ártalmatlanítása

Az ártalmatlanításra vonatkozó információk a helyi önkormányzattól vagy a STIHL szakkereskedőtől szerezhető be.

A nem megfelelő ártalmatlanítás egészségkárosodást és környezetszennyezést okozhat.

- ▶ A STIHL termékeit a csomagolással együtt a helyi előírásoknak megfelelően juttassa megfelelő gyűjtőhelyre újrahasznosítás céljából.
- ▶ Ezeket ne ártalmatlanítsa a háztartási hulladékkal együtt.

## 25 EK Megfelelőségi nyilatkozat

### 25.1 STIHL RMA 443.2 VC, RMA 443.2 PV, RMA 448.2 VC, RMA 448.2 PV fűnyíró gép

A STIHL Tirol GmbH  
Hans Peter Stihl-Straße 5.  
6336 Langkampfen,

Ausztria

kizárólagos felelősséggel kijelenti, hogy a következő gép:

- Kialakítás: akkumulátoros fűnyíró gép
- Gyártó neve: STIHL
- Típus: RMA 443.2 VC, RMA 443.2 PV, RMA 448.2 VC, RMA 448.2 PV
- Munkaszélesség:
  - RMA 443.2 VC, RMA 443.2 PV: 41 cm
  - RMA 448.2 VC, RMA 448.2 PV: 46 cm
- Sorozatazonosító:
  - RMA 443.2 VC, RMA 443.2 PV: 6338
  - RMA 448.2 VC, RMA 448.2 PV: 6358

megfelel a 2000/14/EC, a 2006/42/EC a 2014/30/EU és a 2011/65/EU irányelv vonatkozó rendelkezéseinek, továbbá a termék kifejlesztése és gyártása a következő szabványok gyártás időpontjában érvényes változatával összhangban történt: EN 60335-1, EN 60335-2-77, EN 55014-1 és EN 55014-2.

Tanúsító szervezet:

TÜV Rheinland LGA Products GmbH  
Tillystraße 2  
90431 Nürnberg, Németország

A mért és garantált zajteljesítményszintek meghatározása a 2000/14/EC irányelv VIII. mellékletének megfelelően történt.

- Mért zajteljesítményszint (RMA 443.2 VC, RMA 443.2 PV): 89,2 dB(A)
- Garantált zajteljesítményszint (RMA 443.2 VC, RMA 443.2 PV): 90 dB(A)
- Mért zajteljesítményszint (RMA 448.2 VC, RMA 448.2 PV): 93,2 dB(A)

- Garantált zajteljesítményszint (RMA 448.2 VC, RMA 448.2 PV): 94 dB(A)

A műszaki dokumentáció a STIHL Tirol GmbH vállalatnál található.

A gyártás éve és a gépszám a fűnyíró gép adattábláján szerepel.

Langkampfen, 2020.01.02.

STIHL Tirol GmbH

névben 

Matthias Fleischer, a kutatási és termékfejlesztési részleg vezetője

névben 

Sven Zimmermann, a minőségbiztosítási osztály vezetője

## 26 A gyártó UK/CA megfelelő-ségi nyilatkozata

### 26.1 STIHL RMA 443.2 VC és RMA 448.2 VC fűnyíró gép

STIHL Tirol GmbH  
Hans Peter Stihl-Straße 5.  
6336 Langkampfen,

Ausztria

egyedüli felelősséggel kijelenti, hogy a következő adatokkal jellemzett gép:

- Kialakítás: akkumulátoros fűnyíró gép
- Gyártó neve: STIHL
- Típus: RMA 443.2 VC, RMA 448.2 VC
- Munkaszélesség:
  - RMA 443.2 VC: 41 cm
  - RMA 448.2 VC: 46 cm
- Sorozatazonosító:
  - RMA 443.2 VC: 6338
  - RMA 448.2 VC: 6358

megfelel az Egyesült Királyságban érvényben lévő „Noise Emission in the Environment by Equipment for use Outdoors Regulations 2001”, „Supply of Machinery (Safety) Regulations 2008”, „Electromagnetic Compatibility Regulations 2016” és „The Restriction of the Use of Certain Hazardous Substances in Electronic Equipment Regulations 2012” rendeletek vonatkozó rendelkezéseinek, valamint a termék kifejlesztése és gyártása a következő szabványok gyár-

tás időpontjában érvényes változatával összhangban történt: EN 60335-1, EN 60335-2-77, EN 55014-1 és EN 55014-2.

Tanúsító szervezet:  
TUV Rheinland UK LTD  
1011 Stratford Road  
Solihull, B90 4BN

A mért és garantált zajteljesítményszintek meghatározása az Egyesült Királyság „Noise Emission in the Environment by Equipment for use Outdoors Regulations 2001, Schedule 11” rendeletének megfelelően történt.

- Mért zajteljesítményszint (RMA 443.2 VC): 89,2 dB(A)
- Garantált zajteljesítményszint (RMA 443.2 VC): 90 dB(A)
- Mért zajteljesítményszint (RMA 448.2 VC): 93,2 dB(A)
- Garantált zajteljesítményszint (RMA 448.2 VC): 94 dB(A)

A műszaki dokumentáció a STIHL Tirol GmbH cégnél található.

A gyártás éve és a gépszám a fűnyíró gép adatlapján szerepel.

Langkampfen, 2022. 07. 01.

A STIHL Tirol GmbH

nevében



Matthias Fleischer, a kutatási és termékfejlesztési részleg vezetője

nevében



Sven Zimmermann, a minőségbiztosítási részleg vezetője

## 27 Biztonsági útmutató a fűnyíró géphez

### 27.1 Bevezető

Ez a fejezet az EN 60335-2-77 szabvány EE függelékében a villamos működtetésű fűnyírók vonatkozásában előre megfogalmazott, általános biztonsági utasításokat tartalmazza.



### FIGYELMEZTETÉS

- **Olvassa el az ezen a fűnyíró gépen található összes biztonsági utasítást, útmutatást, ábrát és műszaki adatot.** A következő utasítások be nem tartása áramütést, égési sérüléseket és/vagy súlyos sérüléseket okozhat. **Őrizze meg az összes biztonsági utasítást és útmutatást.**

### 27.2 Oktatás

- a) Gondosan olvassa el a használati utasítást. Ismerkedjen meg a gép kezelőelemeivel és megfelelő használatával;
- b) soha ne engedje meg gyermekeknek vagy más, a használati utasítást nem ismerő személyeknek, hogy a fűnyíróval dolgozzanak. Helyi rendelkezések korhatárhoz köthetik a gép használatát;
- c) soha ne dolgozzon a fűnyíróval, ha más személyek – különösen gyermekek – vagy állatok vannak a közelben;
- d) tartsa szem előtt, hogy a gép kezelője a fel-elős a más személyeket ért balesetekért vagy azok tulajdonának károsodásáért.

### 27.3 Előkészítő műveletek

- a) A gép működtetése közben mindig lábbelit és hosszúnadrágot viseljen. Ne működtesse a gépet mezítláb vagy könnyű szandálban. Ne viseljen laza ruhát, vagy olyan ruhát, amelyről zsinórok vagy övek lógnak.
- b) Vizsgálja át a terepet, ahol a gépet használni fogja, és távolítsa el minden nagyobb tárgyat, amelyet a gép felkaphat és ellökhet.
- c) Használat előtt minden alkalommal ellenőrizze szemrevételezéssel, hogy a vágókés, a rögzítő csavarok és az egész vágószerkezet nem kopott, elhasználódott vagy sérült-e. Elhasználódott vagy sérült vágókést és rögzítő csavarokat az egyensúlyhiány elkerülése érdekében csak garnitúránként szabad cserélni. Az elhasználódott vagy sérült tájékoztató táblákat ki kell cserélni.

### 27.4 Kezelés

- a) Csak napfénynél vagy jó mesterséges megvilágítás mellett dolgozzon.
- b) Ha lehet, kerülje a gép nedves talajon történő használatát.
- c) Lejtős terepen ügyeljen a stabil testtartásra.
- d) Csak lépéstempóban tolja a gépet.



- e) Lejtőn mindig keresztirányban, sohasem fel- vagy lefelé nyírja a fűvet.
- f) Rendkívül óvatosan járjon el, ha lejtős terepen megváltoztatja a menetirányt.
- g) Ne nyírjon fűvet túlságosan meredek lejtőkön.
- h) Rendkívül óvatosan járjon el, ha a fűnyírót megfordítja, vagy maga felé húzza.
- i) Állítsa meg a fűnyíró kés(ek)e)t, ha a fűnyírót nem füves területek feletti haladás közben meg kell dönten, és ha a fűnyírót a nyírási területre, ill. onnan vissza szállítja.
- j) Sose használja a fűnyíró gépet sérült védelmi berendezésekkel vagy védőrácsokkal, vagy a beépített védőberendezések nélkül, pl. terelők, ill. fűgyűjtő szerkezet nélkül.
- k) A gépet óvatosan, a gyártó utasítása szerint indítsa be, illetve leállítsa. Ügyeljen arra, hogy a lába elég távol legyen a vágó kés(ek)től.
- l) A motor elindítása közben nem szabad a fűnyíró gépet megdönteni, kivéve, ha a fűnyírót a folyamat során fel kell emelni. Ebben az esetben csak annyira döntse meg, amennyire feltétlenül szükséges, és csak a használatól elfordított oldalt emelje fel.
- m) Ne indítsa el a motort, ha a kidobócsatorna előtt áll.
- n) Soha ne tegye a kezét vagy a lábát a forgó alkatrészekre vagy azok alá. Mindig maradjon távol a kidobócsatornától.
- o) Soha ne emelje fel és ne vigye arrébb a fűnyíró gépet járó motorral.
- p) Állítsa le a motort és húzza ki a hálózati indítókulcsot. Győződjön meg arról, hogy az összes mozgó alkatrész teljesen leállt:
  - amikor csak magára hagyja a fűnyírót;
  - mielőtt a beszorult testek kiszabadításához vagy a kidobócsatornában keletkezett eltömődések megszüntetéséhez kezd;
  - a fűnyíró gép ellenőrzése, tisztítása vagy a rajta végzendő bármilyen munkálat előtt;
  - ha a gép idegen testnek ütközött. Ilyenkor vizsgálja át a fűnyíró gépet, valamint végeztesse el a szükséges javításokat a gép ismételt beindítása és a munkavégzés folytatása előtt.
 Ha szokatlanul erős vibrációk lépnek fel a fűnyíró gépen – akkor azonnali ellenőrzés szükséges.
  - ellenőrizze, hogy vannak-e sérülések;

- végeztesse el a sérült alkatrészek szükségességes javítását;
- gondoskodjon arról, hogy valamennyi anyacsavar, csapszeg és csavar erősen meg legyen húzva.

## 27.5 Karbantartás és tárolás

- a) Gondoskodjon arról, hogy valamennyi anyacsavar, csapszeg és csavar erősen meg legyen húzva és a gép biztonságos üzemálapotban legyen.
- b) Rendszeresen ellenőrizze a fűgyűjtő szerkezet kopottságát és működőképességét.
- c) Az elhasználdott vagy sérült alkatrészeket biztonsági okokból ki kell cserélni.
- d) Ügyeljen arra, hogy több vágókéssel felszerelt gépeknél egy vágókés mozgása a többi vágókés forgását is eredményezheti.
- e) Ügyeljen a gép beállításakor arra, hogy ne szoruljon az ujjá a mozgó kések és a gép álló részei közé.
- f) A gép leállítása előtt várja meg, amíg a motor lehűl.
- g) A vágókések karbantartása közben ügyeljen arra, hogy a kések még az áramforrás kikapcsolását követően is mozgathatók.
- h) Az elhasználdott vagy sérült alkatrészeket biztonsági okokból ki kell cserélni. Kizárólag minőségi eredeti tartozékokat és pótalkatrészeket használjon.

## Obsah

1	Úvod.....	75
2	Informácie k tomuto návodu na obsluhu...	75
3	Prehľad.....	76
4	Bezpečnostné upozornenia.....	77
5	Prípravenie kosačky na trávu na použitie.	83
6	Nabítie akumulátora a LED diódy.....	83
7	Aktivácia a deaktivácia rádiového rozhrania Bluetooth®.....	84
8	Zostavenie kosačky na trávu.....	84
9	Nastavenie kosačky na trávu pre používateľa.....	85
10	Vloženie a vybratie akumulátora.....	85
11	Nasadenie a vytiahnutie bezpečnostného kľúča.....	86
12	Zapnutie a vypnutie kosačky na trávu.....	86
13	Kontrola kosačky na trávu a akumulátora.	87
14	Práca s kosačkou na trávu.....	88
15	Po ukončení práce.....	89
16	Preprava.....	89

17	Skladovanie.....	90
18	Čistenie.....	90
19	Údržba.....	91
20	Oprava.....	92
21	Odstaňovanie porúch.....	92
22	Technické údaje.....	94
23	Náhradné diely a príslušenstvo.....	95
24	Likvidácia.....	96
25	EÚ vyhlásenie o zhode.....	96
26	Prehlásenie o zhode výrobcom – UKCA...96	
27	Bezpečnostno-technické pokyny pre kosačku na tráv.....	97

- Bezpečnostné pokyny pre akumulátor STIHL AP
- Návod na obsluhu pre nabíjačky STIHL AL 101, 301, 301-4, 500
- Bezpečnostné informácie pre akumulátory STIHL a produkty so vstavaným akumulátorom: [www.stihl.com/safety-data-sheets](http://www.stihl.com/safety-data-sheets)

Ďalšie informácie o STIHL connected, kompatibilných výrobkoch a často kladené otázky sú k dispozícii na stránke [www.connect.stihl.com](http://www.connect.stihl.com) alebo u predajcu STIHL.

Slovná značka a obrazové znaky (logá) Bluetooth® sú registrované ochranné známky a sú majetkom spoločnosti Bluetooth SIG, Inc. Akékoľvek použitie tejto slovného/obrazového znaku spoločnosťou STIHL podlieha licencií.

Akumulátory s  sú vybavené rádiovým rozhraním Bluetooth®. Musia sa dodržiavať miestne prevádzkové obmedzenia (napr. v lietadlách alebo nemocniciach).

## 1 Úvod

Milá zákazníčka, milý zákazník,

teší nás, že ste sa rozhodli pre výrobok spoločnosti STIHL. Naše výrobky vyvíjame a vyrábame v špičkovej kvalite podľa požiadaviek našich zákazníkov. Tým vznikajú výrobky s vysokou spoľahlivosťou aj pri extrémnom namáhaní.

Spoločnosť STIHL je tiež zárukou kvalitného servisu. Naše špecializované predajne zabezpečujú kompetentné poradenstvo a zaškolenie, ako aj rozsiahlu technickú podporu.

Spoločnosť STIHL sa výslovne hlási k trvalému a zodpovednému prístupu k životnému prostrediu. Tento návod na obsluhu vám ma pomôcť v tom, aby ste mohli váš výrobok STIHL používať s dlhou životnosťou bezpečne a šetrne k životnému prostrediu.

Ďakujeme vám za vašu dôveru a želáme vám veľa radosti s výrobkom spoločnosti STIHL.



Dr. Nikolas Stihl

**DÔLEŽITÉ! PRED POUŽITÍM PREČÍTAJTE A USCHOVAJTE.**

## 2 Informácie k tomuto návodu na obsluhu

### 2.1 Platná dokumentácia

Tento návod na používanie je preklad pôvodných pokynov výrobcu v súlade so smernicou ES 2006/42/EC.

Platia miestne bezpečnostné predpisy.

- Okrem tohto návodu na obsluhu je potrebné si prečítať, pochopiť a uchovať nasledujúce dokumenty:

### 2.2 Označenie výstražných upozornení v texte



#### NEBEZPEČENSTVO

- Upozornenie poukazuje na nebezpečenstvá, ktoré vedú k ťažkým zraneniam alebo smrti.
  - Uvedené opatrenia môžu ťažkým zraneniam alebo smrti zabrániť.



#### VAROVANIE

- Upozornenie poukazuje na nebezpečenstvá, ktoré môžu viesť k ťažkým zraneniam alebo smrti.
  - Uvedené opatrenia môžu ťažkým zraneniam alebo smrti zabrániť.

#### UPOZORNENIE

- Upozornenie poukazuje na nebezpečenstvá, ktoré môžu viesť k vecným škodám.
  - Uvedené opatrenia môžu vecným škodám zabrániť.

### 2.3 Symboly v texte



Tento symbol odkazuje na kapitolu v tomto návode na obsluhu.

## 3 Prehľad

### 3.1 Kosačka na trávnu a akumulátor

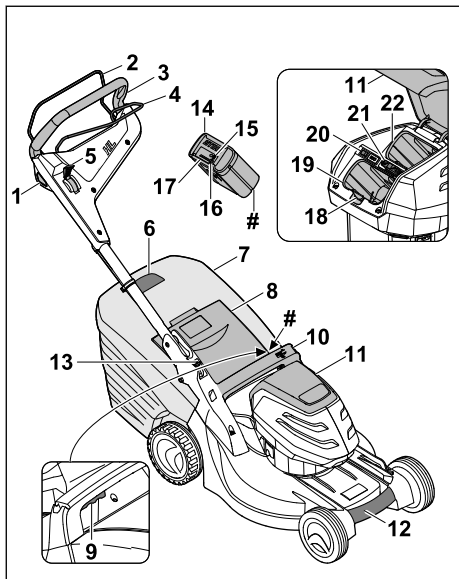

#### 1 Blokovací gombík

Blokovací gombík spolu so spínacou konzolou kosenia zapína a vypína rezný nôž.

#### 2 Spínacia konzola kosenia

Spínacia konzola kosenia spolu s blokovacím gombíkom zapína a vypína rezný nôž.

#### 3 Vodiace drážadlo

Vodiace drážadlo slúži na držanie, vedenie a prepravu kosačky na trávnu.

#### 4 Spínacia konzola pohonu kolies

Spínacia konzola pohonu kolies zapína a vypína pohon kolies.

#### 5 Páka

Páka slúži na nastavenie rýchlosti pohonu kolies.

#### 6 Indikátor naplnenia zberného koša

Indikátor naplnenia zobrazuje naplnenie zberného koša na trávnu.

#### 7 Zberný kôš na trávnu

Zberný kôš na trávnu zachytáva pokosenú trávnu.

#### 8 Vyhadzovacia klapka

Vyhadzovacia klapka uzatvára vyhadzovací kanál.

#### 9 Páka

Páka slúži na nastavenie výšky kosenia.

#### 10 Rukoväť

Rukoväť slúži na držanie kosačky na trávnu pri nastavení výšky kosenia a na prepravu kosačky na trávnu.

#### 11 Klapka

Klapka zakrýva akumulátor a bezpečnostný kľúč.

#### 12 Prepravná rukoväť

Prepravná rukoväť slúži na prepravu kosačky na trávnu.

#### 13 Páka

Páka slúži na nastavenie a na preklopenie vodiaceho drážadla.

#### 14 Akumulátor

Akumulátor zásobuje kosačku na trávnu energiou.

#### 15 LED dióda „BLUETOOTH®“ (len pre akumulátory s )

LED indikuje aktiváciu a deaktiváciu rádiového rozhrania Bluetooth®.

#### 16 Tlačidlo

Tlačidlo aktivuje kontrolky LED na akumulátore. Aktivuje a deaktivuje rádiové rozhranie Bluetooth® (ak je k dispozícii).

#### 17 Kontrolky LED

Kontrolky LED ukazujú stav nabitia akumulátora a porúch.

#### 18 Blokovacia páka

Blokovacia páka udržuje akumulátor v priestore na akumulátor.

#### 19 Akumulátorový priestor

Tento priestor slúži na uloženie akumulátora.

#### 20 Spínač EKO

Spínač EKO zapína a vypína režim EKO.

#### 21 Bezpečnostný kľúč

Bezpečnostný kľúč aktivuje kosačku na trávnu.

#### RMA 443.2 PV, RMA 448.2 PV:

#### 22 Akumulátorový priestor

Priestor na akumulátor zachytáva druhý akumulátor.

#### RMA 443.2 VC, RMA 448.2 VC:

#### 22 Prepravný priestor

Prepravný priestor zachytáva náhradný akumulátor.

#### # Výkonový štítko so strojovým číslom

## 3.2 Symboly

Symboly sa môžu nachádzať na kosačke na trávnu a na akumulátore a znamenajú nasledujúce:

 Tento symbol označuje bezpečnostný kľúč.

 Tento symbol označuje uchytenie kľúča.

 Tento symbol označuje spínač EKO.

 Tento symbol označuje nastavenie výšky kosenia.

 Tento symbol uvádza hmotnosť kosačky na trávnu bez akumulátora.

 1 kontrolka LED svieti načerveno. Akumulátor je príliš horúci alebo príliš studený.

 4 kontrolky LED blikajú načerveno. V akumulátore vznikla porucha.

 **LWA** Garantovaná hladina akustického výkonu podľa smernice 2000/14/EC v dB(A), aby bolo možné porovnať emisie výrobkov.

 Akumulátor má rádiové rozhranie Bluetooth® a možno ho pripojiť k aplikácii STIHL connected.

 Údaj vedľa symbolu poukazuje na energiu akumulátora podľa špecifikácie výrobcu článku. Obsah energie, ktorý je k dispozícii počas používania, je menší.

 Výrobok nelikvidujte v domovom odpade.

 Zapnite a vypnite rezný nôž.

 Nastavenie rýchlosti jazdy.

 V tejto polohe sa bude kosačka na trávnu pohybovať najvyššou rýchlosťou.

 V tejto polohe sa bude kosačka na trávnu pohybovať najnižšou rýchlosťou.

## 4 Bezpečnostné upozornenia

### 4.1 Výstražné symboly

Výstražné symboly na kosačke na trávnu alebo na akumulátore a znamenajú nasledujúce:



Dodržiavajte bezpečnostné pokyny a ich opatrenia.



Prečítajte si návod na obsluhu, porozumejte mu a uschovajte ho.



Dávajte pozor na vymrštené predmety – udržiavajte bezpečnú vzdialenosť a zabráňte vstupu iných osôb.



Nedotýkajte sa otáčajúceho sa rezného noža.



Počas pracovných prestávok, prepravy, uschovania, údržby a opravy vyberte akumulátor.



Počas pracovných prestávok, prepravy, uschovania, údržby a opravy vytiahnite bezpečnostný kľúč.



Dodržiujte bezpečný odstup.



Chráňte akumulátor pred teplom a ohňom.



Neponárajte akumulátor do kvapalín.



Dodržiujte povolený rozsah teplôt akumulátora.

### 4.2 Použitie v súlade s predpisným účelom

Kosačka na trávnu STIHL RMA 443.2 VC, RMA 443.2 PV, RMA 448.2 VC alebo RMA 448.2 PV slúži na kosenie suchej trávy.

Kosačka na trávnu je napájaná akumulátorom STIHL AP.

Akumulátor s  v kombinácii s aplikáciou STIHL connected umožňuje personalizáciu a prenos

informácií o akumulátore na základe technológie Bluetooth®.

## ▲ VAROVANIE

- Akumulátory, ktoré nie sú schválené spoločnosťou STIHL pre kosačky na trávnu, môžu spustiť požiare a výbuchy. Osoby sa môžu ťažko zraniť alebo zomrieť a môžu vzniknúť vecné škody.
  - ▶ Používajte kosačky na trávnu s akumulátorom STIHL AP.
- Ak sa kosačka na trávnu alebo akumulátor nepoužívajú v súlade s predpísaným účelom, môžu sa osoby ťažko zraniť alebo môžu zomrieť a môžu vzniknúť vecné škody.
  - ▶ Kosačku na trávnu používajte podľa pokynov uvedených v návode na obsluhu.
  - ▶ Akumulátor používajte tak, ako je popísané v návode na obsluhu, aplikácii STIHL connected a na stránke [www.connected.stihl.com](http://www.connected.stihl.com).

### 4.3 Požiadavky na používateľa

## ▲ VAROVANIE

- Používatelia bez poučenia nemusia rozpoznať ani odhadnúť nebezpečenstvá kosačky na trávnu a akumulátora. Používateľ alebo iné osoby sa môžu ťažko zraniť alebo môžu zomrieť.



- ▶ Prečítajte si návod na obsluhu, porozumejte mu a uschovajte ho.

- ▶ Ak sa kosačka na trávnu alebo akumulátor odovzdáva inej osobe: Dodajte aj návod na obsluhu.
- ▶ Zabezpečte, aby používateľ spĺňal nasledujúce požiadavky:
  - Používateľ je odpočívajúci.
  - Používateľ je telesne, zmyslovo aj duševne schopný obsluhovať kosačku na trávnu a akumulátor a pracovať s nimi. Ak je používateľ schopný vykonávať tieto činnosti s telesným, zmyslovým alebo duševným obmedzením, môže používateľ pracovať so strojom iba pod dozorom alebo podľa pokynov zodpovednej osoby.
  - Používateľ dokáže rozpoznať a odhadnúť nebezpečenstvá kosačky na trávnu a akumulátora.
  - Používateľ si je vedomý, že zodpovedá za nehody a poškodenia.

- Používateľ je plnoletý alebo je odborne vzdelávaný pod dohľadom v súlade s národnými predpismi.
- Používateľ dostal poučenie od špecializovaného predajcu STIHL alebo od odbornej osoby skôr, ako prvýkrát začal pracovať s kosačkou na trávnu.
- Používateľ nie je obmedzený v dôsledku alkoholu, liekov ani drog.
- ▶ Ak nastanú nejasnosti: Vyhľadajte špecializovaného predajcu STIHL.

### 4.4 Odev a vybavenie

## ▲ VAROVANIE

- Počas práce sa môžu vymršťovať predmety vysokou rýchlosťou. Používateľ sa môže zraniť.
  - ▶ Noste dlhé nohavice z odolného materiálu.
- Počas práce sa môže rozvrieť prach. Vdýchnutý prach môže poškodiť zdravie a spustiť alergické reakcie.
  - ▶ Ak sa rozvíri prach: Noste protiprachovú masku.
- Nevhodný odev sa môže zachytiť do dreva, krovia a do kosačky na trávnu. Používatelia bez vhodného odevu sa môžu ťažko zraniť.
  - ▶ Noste úzko priliehavý odev.
  - ▶ Odložte šály a šperky.
- Počas čistenia, údržby alebo prepravy sa môže používateľ dostať do kontaktu s rezným nožom. Používateľ sa môže zraniť.
  - ▶ Používajte ochranné rukavice.
- Ak používateľ nosí nevhodnú obuv, môže sa pošmyknúť. Používateľ sa môže zraniť.
  - ▶ Noste pevnú zatvorenú obuv s drsnou podrážkou.
- Počas ostrenia rezného noža sa môžu vymršťiť častice materiálu. Používateľ sa môže zraniť.
  - ▶ Noste úzke priliehavé ochranné okuliare. Vhodné ochranné okuliare sú skontrolované podľa normy EN 166 alebo podľa národných predpisov a v obchode sú dostupné s príslušným označením.
  - ▶ Používajte ochranné rukavice.

### 4.5 Pracovná oblasť a okolie

#### 4.5.1 Kosačka na trávnu

## ▲ VAROVANIE

- Nezúčastnené osoby, deti a zvieratá nemusia rozpoznať a odhadnúť nebezpečenstvá kosačky na trávnu a vymršťovaných predmetov.

Nezúčastnené osoby, deti a zvieratá sa môžu ťažko zraniť a môžu vzniknúť vecné škody.



- ▶ Nezúčastnené osoby, deti a zvieratá držte vo vzdialenosti od pracovnej oblasti.

- ▶ Dodržiavajte bezpečnostnú vzdialenosť od predmetov.
- ▶ Kosačku na trávnu nenechávajte bez dozoru.
- ▶ Zabezpečte, aby sa deti nemohli hrať s kosačkou na trávnu.
- Ak sa pracuje počas dažďa, môže sa používať pošmyknúť. Používateľ sa môže ťažko zraniť alebo zomrieť.
  - ▶ Ak prší: Nepracujte.
- Kosačka na trávnu nemá ochranu proti vode. Ak sa pracuje v daždi alebo vo vlhkom prostredí, môže dôjsť k elektrickému zásahu. Používateľ sa môže zraniť a kosačka na trávnu sa môže poškodiť.
  - ▶ Nepracujte v daždi a vo vlhkom prostredí.
  - ▶ Nekoste mokrú trávnu.
- Elektrické diely kosačky na trávnu môžu vytvárať iskry. Iskry môžu v ľahko zápalnom alebo výbušnom prostredí spustiť požiar a výbuch. Osoby sa môžu ťažko zraniť alebo zomrieť a môžu vzniknúť vecné škody.
  - ▶ Nepracujte v ľahko zápalnom a výbušnom prostredí.

#### 4.5.2 Akumulátor

### ▲ VAROVANIE

- Nezúčastnené osoby, deti a zvieratá nevedia rozpoznať a odhadnúť nebezpečenstvá vyplývajúce z akumulátora. Môže dôjsť k ťažkému zraneniu nezúčastnených osôb, detí a zvierat.
  - ▶ Zabráňte prístupu nezúčastnených osôb, detí a zvierat.
  - ▶ Nenechávajte akumulátor bez dozoru.
  - ▶ Zabezpečte, aby sa deti nemohli hrať s akumulátorom.
- Akumulátor nie je chránený proti všetkým vplyvom prostredia. Ak je akumulátor vystavený určitým vplyvom prostredia, môže akumulátor začať horieť, explodovať alebo sa vážne poškodiť. Môže dôjsť k ťažkému zraneniu osôb a vecným škodám.



- ▶ Akumulátor chráňte pred horúčavou a otvoreným ohňom.
- ▶ Akumulátor nehádzte do ohňa.



- ▶ Akumulátor používajte a skladujte v teplotnom rozsahu medzi - 10 °C a + 50 °C.



- ▶ Akumulátor neponárajte do kvapalín.

- ▶ Akumulátor nedávajte do blízkosti kovových drobných súčiastok.
- ▶ Akumulátor nevystavujte vysokému tlaku.
- ▶ Akumulátor nevystavujte mikrovlnám.
- ▶ Akumulátor chráňte pred chemikáliami a soľami.

## 4.6 Bezpečný stav

### 4.6.1 Kosačka na trávnu

Kosačka na trávnu je v bezpečnom stave, ak sú splnené nasledovné požiadavky:



- Kosačka na trávnu nie je poškodená.
- Kosačka na trávnu je suchá a čistá.
- Ovládacie prvky fungujú a sú nezmenené.
- Rezný nôž je správne namontovaný.
- Do tejto kosačky na trávnu je namontované originálne príslušenstvo spoločnosti STIHL.
- Príslušenstvo nie je správne namontované.

### ▲ VAROVANIE

- V stave, ktorý nie je bezpečný, diely viac nemusia správne fungovať a bezpečnostné zariadenia viac nepôsobia. Osoby sa môžu ťažko zraniť alebo môžu zomrieť.
  - ▶ Nepracujte s poškodenou kosačkou na trávnu.
  - ▶ Ak je kosačka na trávnu znečistená alebo vlhká: Vyčistite kosačku na trávnu a vysušte ju.
  - ▶ Na kosačke na trávnu nevykonávajte žiadne zmeny.
  - ▶ Ak ovládacie prvky nefungujú: Nepracujte s kosačkou na trávnu.
  - ▶ Do tejto kosačky na trávnu montujte originálne príslušenstvo spoločnosti STIHL.
  - ▶ Rezný nôž montujte tak, ako je popísané v tomto návode na obsluhu.
  - ▶ Príslušenstvo montujte tak, ako je popísané v tomto návode na obsluhu alebo v návode na obsluhu príslušenstva.
  - ▶ Do otvorov kosačky na trávnu nekladajte žiadne predmety.
  - ▶ Kontakty uchytienia kľúča nikdy neprepájajte a nepremostujte s kovovými predmetmi.
  - ▶ Opatrované alebo poškodené štítky s upozoreniami treba vymeniť.
  - ▶ Ak nastanú nejasnosti: Vyhľadajte špecializovaného predajcu STIHL.

### 4.6.2 Rezný nôž

Rezný nôž je v bezpečnom stave, ak sú splnené nasledovné požiadavky:

- Rezný nôž a montážne diely sú nepoškodené.
- Rezný nôž nie je zdeformovaný.
- Rezný nôž je správne namontovaný.
- Rezný nôž je správne naostrený.
- Rezný nôž je bez ostrín.
- Rezný nôž je správne vyvážený.
- Minimálna hrúbka a minimálna šírka rezného noža nie je prekročená,  22.2.
- Uhol ostria je dodržaný,  22.2.

## VAROVANIE

- V stave, ktorý nie je bezpečný, sa môžu diely rezného noža uvoľniť a vymrštiť. Osoby sa môžu ťažko zraniť.
  - ▶ Pracujte s nepoškodeným nožom a nepoškodenými montážnymi dielmi.
  - ▶ Správne namontujte rezný nôž.
  - ▶ Správne nabrúste rezný nôž.
  - ▶ Ak sa nedosiahne minimálna hrúbka alebo minimálna šírka: Vymeňte rezný nôž.
  - ▶ Nechajte rezný nôž vyvážiť špecializovaným predajcom STIHL.
  - ▶ Ak nastanú nejasnosti: Vyhľadajte špecializovaného predajcu STIHL.

### 4.6.3 Akumulátor

Akumulátor je v bezpečnom stave, ak sú splnené nasledovné požiadavky:

- akumulátor nie je poškodený,
- akumulátor je suchý a čistý,
- Akumulátor funguje a nie sú na ňom žiadne zmeny.

## VAROVANIE

- V stave, ktorý nie je bezpečný, viac nemusí akumulátor bezpečne fungovať. Osoby sa môžu ťažko zraniť.
  - ▶ Pracujte s nepoškodeným a funkčným akumulátorom.
  - ▶ Poškodený alebo pokazený akumulátor nenabíjajte.
  - ▶ Ak je akumulátor znečistený alebo vlhký: vyčistite akumulátor a vysušte ho.
  - ▶ Na akumulátore nevykonávajte žiadne zmeny.
  - ▶ Do otvorov akumulátora nekladajte žiadne predmety.
  - ▶ Elektrické kontakty akumulátora nikdy neprepájajte a nepremosťujte s kovovými predmetmi.
  - ▶ Akumulátor neotváraťe.
  - ▶ Opatrované alebo poškodené štítky s upozorneniami treba vymeniť.

- Z poškodeného akumulátora môže unikat' kvapalina. Ak sa kvapalina dostane do kontaktu s pokožkou alebo očami, môže ich podráždiť.
  - ▶ Vyvarujte sa kontaktu s kvapalinou.
  - ▶ Ak sa dostane do kontaktu s pokožkou: Umyte postihnuté miesta na pokožke dostatočným množstvom vody a mydla.
  - ▶ Ak sa dostane do kontaktu s očami: Umyvajte oči aspoň 15 minút dostatočným množstvom vody a vyhľadajte lekára.
- Poškodený alebo pokazený akumulátor môže neobvyčajne zapáchať, dymiť alebo horieť. Osoby sa môžu ťažko zraniť alebo zomrieť a môžu vzniknúť vecné škody.
  - ▶ Ak akumulátor neobvyčajne zapácha alebo dymí: Nepoužívajte akumulátor a udržujte ho ďaleko od horiacich látok.
  - ▶ Ak akumulátor horí: Skúste uhasiť oheň z akumulátora hasiacim prístrojom alebo vodou.

## 4.7 Práca

### VAROVANIE

- Používateľ môže v určitých situáciách pracovať' nekoncentrovane. Používateľ sa môže potknúť, spadnúť a ťažko sa zraniť.
  - ▶ Pracujte s pokojom a rozvahou.
  - ▶ V prípade zlého osvetlenia a viditeľnosti: Nepracujte s kosačkou na trávu.
  - ▶ Kosačku na trávu obsluhujte sami.
  - ▶ Dajte pozor na prekážky.
  - ▶ Nevyklápaťe kosačku na trávu.
  - ▶ Na zemi pracujte v stoji a držte stabilitu.
  - ▶ Ak sa vyskytnú známky únavy: Zaradte pracovnú prestávku.
  - ▶ Ak sa kosí na svahu: Koste priečne k svahu.
  - ▶ So strojom nepracujte na svahu so stúpaním väčším než 25° (46,6 %).
- Otáčajúci sa rezný nôž môže porezať' používateľa. Používateľ sa môže ťažko zraniť.
  - ▶ Nedotýkajte sa otáčajúceho sa rezného noža.
  - ▶ Ak je rezný nôž blokový predmetom: Vypnite kosačku na trávu, vyťahnite bezpečnostný kľúč a vyberte akumulátor. Až potom odstráňte predmet.
- Ak sa počas práce pracuje bez pohonu kolies, môže sa pohon kolies neúmyselne zapnúť a kosačka na trávu sa uvedie do pohybu. Osoby sa môžu ťažko zraniť a môžu vzniknúť vecné škody.
  - ▶ Spínaciu konzolu pohonu kolies aktivujte iba vtedy, keď sa má zapnúť pohon kolies.



- Ak sa kosačka na trávnu počas práce zmení alebo sa správa neobvyčajne, môže byť kosačka na trávnu v nebezpečnom stave. Osoby sa môžu ťažko zraniť a môžu vzniknúť vecné škody.
  - ▶ Ukončíte prácu, vyťahnite bezpečnostný kľúč, vyťahnite akumulátor a vyhľadajte špecializovaného predajcu STIHL.
- Počas práce môžu vzniknúť vibrácie spôsobené kosačkou na trávnu.
  - ▶ Používajte rukavice.
  - ▶ Urobte si pracovné prestávky.
  - ▶ Ak sa vyskytnú známky poruchy prekrvenia: Vyhľadajte lekára.
- Ak počas práce narazí rezný nôž na cudzí predmet, môže sa nôž alebo jeho časti poškodiť alebo môže dôjsť k jeho vrhnutiu vysokou rýchlosťou. Osoby sa môžu zraniť a môžu vzniknúť vecné škody.
  - ▶ Odstráňte cudzie predmety z pracovnej oblasti.
- Keď sa spínacia konzola kosenia pustí, otáča sa rezný nôž naďalej ešte krátky čas. Osoby sa môžu ťažko zraniť.
  - ▶ Počkajte, kým sa rezný nôž prestane otáčať.
- Ak otáčajúci sa rezný nôž narazí na tvrdý predmet, môžu vzniknúť iskry. Iskry môžu v ľahko zápalnom prostredí spustiť požiar. Osoby sa môžu ťažko zraniť alebo zomrieť a môžu vzniknúť vecné škody.
  - ▶ Nepracujte v ľahko zápalnom prostredí.
- Ak sa kosačka na trávnu odstaví na šikmých plochách, môže sa nepozorovane odvaliť. Osoby sa môžu zraniť a môžu vzniknúť vecné škody.
  - ▶ Kosačku na trávnu pustite, len ak stojí na rovnej ploche a nemôže sa sama odvaliť.
- Ak sa na vodiacom držadle upevňujú predmety, kosačka na trávnu sa môže prevrátiť kvôli pridanému závažiu. Osoby sa môžu zraniť a môžu vzniknúť vecné škody.
  - ▶ Na vodiace držadlo nepripevňujte žiadne predmety.

## ▲ NEBEZPEČENSTVO

- Ak sa pracuje v okolí vedení, ktoré vedú napätie, môže sa rezný nôž dostať do kontaktu s týmito vedeniami a môže ich poškodiť. Používateľ sa môže ťažko zraniť alebo zomrieť.
  - ▶ Nepracujte v okolí vedení, ktoré vedú napätie.
- Ak sa pracuje počas búrky, môže používateľa zasiahnuť blesk. Používateľ sa môže ťažko zraniť alebo zomrieť.
  - ▶ Ak je búrka: Nepracujte.

## 4.8 Preprava

### 4.8.1 Kosačka na trávnu

#### ▲ VAROVANIE

- Počas prepravy sa kosačka na trávnu môže prevrátiť alebo pohybovať. Osoby sa môžu zraniť a môžu vzniknúť vecné škody.



- ▶ Vytiahnite bezpečnostný kľúč.



- ▶ Vytiahnite akumulátor.

- ▶ Kosačku na trávnu zaistíte upínacími popruhmi, remeňmi alebo sieťou tak, aby sa nepreklopila a nemohla sa pohybovať.
- Ak je počas prepravy s vypnutým pohonom kolies nasadený bezpečnostný kľúč a akumulátor, môže sa neúmyselne zapnúť pohon kolies a kosačka na trávnu sa uvedie do pohybu. Osoby sa môžu ťažko zraniť a môžu vzniknúť vecné škody.



- ▶ Vytiahnite bezpečnostný kľúč.



- ▶ Vytiahnite akumulátor.

### 4.8.2 Akumulátor

#### ▲ VAROVANIE

- Akumulátor nie je chránený proti všetkým vplyvom prostredia. Ak je akumulátor vystavený určitým vplyvom prostredia, môže sa poškodiť a môžu vzniknúť vecné škody.
  - ▶ Poškodený akumulátor neprepravujte.
- Počas prepravy môže dôjsť k prevráteniu alebo pohybu akumulátora. Môže dôjsť k zraneniu osôb a vecným škodám.
  - ▶ Akumulátor zabaľte do obalu tak, aby sa nemohol pohybovať.
  - ▶ Obal zaistíte tak, aby sa nemohol pohybovať.

## 4.9 Skladovanie

### 4.9.1 Kosačka na trávnu

#### ▲ VAROVANIE

- Deti nedokážu spoznať a odhadnúť nebezpečenstvo kosačky na trávnu. Deti sa môžu ťažko zraniť.





- ▶ Vytiahnite bezpečnostný kľúč.



- ▶ Vytiahnite akumulátor.

- ▶ Kosačku na trávu uskladnite mimo dosahu detí.

- Elektrické kontakty na kosačke na trávu a kovové diely môžu v dôsledku vlhkosti korodovať. Kosačka na trávu sa môže poškodiť.



- ▶ Vytiahnite bezpečnostný kľúč.



- ▶ Vytiahnite akumulátor.

- ▶ Kosačku na trávu uskladňujte čistú a suchú.

- Ak je počas uschovania nasadený bezpečnostný kľúč a akumulátor, môžu sa neúmyselne zapnúť rezný nôž a pohon kolies a kosačka na trávu sa uvedie do pohybu. Osoby sa môžu ťažko zraniť a môžu vzniknúť vecné škody.



- ▶ Vytiahnite bezpečnostný kľúč.



- ▶ Vytiahnite akumulátor.

- Ak sa kosačka na trávu uchováva na šikmých plochách, môže sa nepozorovane odvaliť. Osoby sa môžu zraniť a môžu vzniknúť vecné škody.

- ▶ Kosačku na trávu uchovávajte iba na rovných plochách.

#### 4.9.2 Akumulátor

### ▲ VAROVANIE

- Deti nedokážu spoznať a odhadnúť nebezpečenstvo akumulátorov. Deti sa môžu ťažko zraniť.
  - ▶ Akumulátor uskladnite mimo dosahu detí.
- Akumulátor nie je chránený pred všetkými vplyvmi prostredia. Ak je akumulátor vystavený určitým vplyvom prostredia, môže sa nenapraviteľne poškodiť.
  - ▶ Akumulátor uskladňujte čistý a suchý.
  - ▶ Akumulátor uskladnite v uzavretej miestnosti.

- ▶ Akumulátor uskladnite oddelene od kosačky na trávu.
- ▶ Ak je akumulátor uskladnený v nabíjačke: Odpojte sieťový konektor a uložte akumulátor so stavom nabitia medzi 40 % a 60 % (svietia 2 zelené LED diódy).
- ▶ Akumulátor uskladnite v rozsahu teplôt - 10 °C a + 50 °C.

## 4.10 Čistenie, údržba a oprava

### ▲ VAROVANIE

- Ak je počas čistenia, údržby alebo opravy nasadený bezpečnostný kľúč a akumulátor, môže sa rezný nôž neúmyselne zapnúť. Osoby sa môžu ťažko zraniť a môžu vzniknúť vecné škody.



- ▶ Vytiahnite bezpečnostný kľúč.



- ▶ Vytiahnite akumulátor.

- Ak je počas čistenia, údržby a opravy nasadený bezpečnostný kľúč a akumulátor, môže sa neúmyselne zapnúť pohon kolies a kosačka na trávu sa uvedie do pohybu. Osoby sa môžu ťažko zraniť a môžu vzniknúť vecné škody.



- ▶ Vytiahnite bezpečnostný kľúč.



- ▶ Vytiahnite akumulátor.













- Ostré čistiace prostriedky, čistenie prúdom vody alebo ostré predmety môžu poškodiť kosačku na trávu, rezný nôž a akumulátor. Ak sa kosačka na trávu, rezný nôž a akumulátor nečistia správne, nemusia diely viac správne fungovať a bezpečnostné zariadenia viac nepôsobia. Osoby sa môžu ťažko zraniť.
  - ▶ Kosačku na trávu, rezný nôž a akumulátor čistite tak, ako je popísané v návode na obsluhu.
- Ak sa údržba alebo oprava kosačky na trávu, rezného noža alebo akumulátora nevykonáva správne, nemusia diely viac správne fungovať a bezpečnostné zariadenia viac nepôsobia. Osoby sa môžu ťažko zraniť alebo môžu zomrieť.
  - ▶ Údržbu a opravu na kosačke na tráve a na akumulátore nevykonávajte sami.

- ▶ Ak je potrebná údržba alebo oprava kosačky na trávnu alebo akumulátora: Vyhľadajte špecializovaného predajcu STIHL.
- ▶ Údržbu rezného noža vykonávajte tak, ako je popísané v tomto návode na obsluhu.
- Počas čistenia, údržby alebo opravy rezného noža sa môže používateľ porezať na ostrých rezných hranách. Používateľ sa môže zraniť.
  - ▶ Noste pracovné rukavice z odolného materiálu.
- Počas ostrenia môže byť rezný nôž horúci. Používateľ sa môže popáliť.
  - ▶ Počkajte, kým sa rezný nôž vychladí.
  - ▶ Noste pracovné rukavice z odolného materiálu.

## 5 Pripravenie kosačky na trávnu na použitie

### 5.1 Pripravenie kosačky na trávnu na použitie

Pred každým začiatkom práce sa musia vykonať nasledujúce kroky:

- ▶ Odstráňte obalový materiál a prepravné istenie.
- ▶ Zabezpečte, aby sa nasledujúce diely nachádzali v bezpečnom stave:
  - Kosačka na trávnu,  4.6.1.
  - Rezný nôž,  4.6.2.
  - Akumulátor,  4.6.3.
- ▶ Skontrolujte akumulátor,  13.3.
- ▶ Úplne nabite akumulátor,  6.1.
- ▶ Vyčistite kosačku na trávnu,  18.2.
- ▶ Skontrolujte rezný nôž,  13.2.
- ▶ Namontujte vodiace drážadlo,  8.1.
- ▶ Vyklopte a nastavte vodiace drážadlo,  9.1.
- ▶ Ak sa kosí a pokosená trávna sa má zachytiť v zbernom koši na trávnu: Zaveste zberný kôš na trávnu,  8.2.2.
- ▶ Ak sa kosí a pokosená trávna sa má zahadzovať dozadu: Zveste zberný kôš na trávnu,  8.2.3.
- ▶ Nastavte výšku kosenia,  14.2.
- ▶ Kontrola ovládacích prvkov,  13.1.
- ▶ Ak nie je možné vykonať kroky: Nepoužívajte kosačku na trávnu a vyhľadajte špecializovaného predajcu STIHL.

### 5.2 Spojenie akumulátora s rádiovým rozhraním Bluetooth® s aplikáciou STIHL connected App

- ▶ Aktivujte rádiové rozhranie Bluetooth® na mobilnom koncovom zariadení.

- ▶ Aktivujte rádiové rozhranie Bluetooth® na akumulátore,  7.1.
- ▶ Stiahnite aplikáciu STIHL connected App z App Store na mobilné koncové zariadenie a vytvorte konto.
- ▶ Otvorte aplikáciu STIHL connected App a prihláste sa.
- ▶ Pridajte akumulátor do aplikácie STIHL connected App a riadte sa pokynmi na obrazovke.

Kontakty a ďalšie informácie nájdete na stránke <https://support.stihl.com> alebo v STIHL connected aplikácii.

Aplikácia STIHL connected je k dispozícii v závislosti od trhu.

## 6 Nabitie akumulátora a LED diódy

### 6.1 Nabitie akumulátora

Doba nabíjania závisí od rôznych vplyvov, napr. od teploty akumulátora alebo od teploty prostredia. Skutočná doba nabíjania sa môže líšiť od uvedenej doby nabíjania. Doba nabíjania je uvedená na stránke [www.stihl.com/charging-times](http://www.stihl.com/charging-times).

- ▶ Akumulátor nabíjajte tak, ako je to popísané v návode na obsluhu pre nabíjačku STIHL AL 101, 301, 301-4, 500.

### 6.2 Zobrazenie stavu nabitia

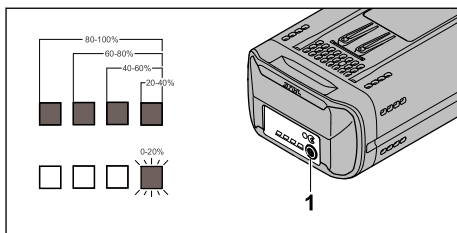

- ▶ Stlačte tlačidlo (1). Kontrolky LED svietia asi 5 sekúnd nazeleno a zobrazujú stav nabitia.
- ▶ Ak bliká pravá kontrolka LED nazeleno: Nabite akumulátor.

### 6.3 Kontrolky LED na akumulátore

LED kontrolky môžu ukazovať stav nabitia akumulátora alebo poruchy. Kontrolky LED môžu svietiť nazeleno alebo načerveno alebo môžu blikať.

Ak kontrolky LED svietia nazeleno alebo blikajú, zobrazuje sa stav nabitia.

- ▶ Ak kontrolky LED svietia načerveno alebo blikajú: Odstráňte poruchy,  21.1.  
V kosačke na trávnu alebo v akumulátore nastala porucha.

## 7 Aktivácia a deaktivácia rádiového rozhrania Bluetooth®

### 7.1 Aktivácia rádiového rozhrania Bluetooth®

- ▶ Ak akumulátor disponuje rádiovým rozhraním Bluetooth®: Stlačte tlačidlo a podržte ho stlačené, kým sa kontrolka "BLUETOOTH®" vedľa symbolu  nerozsvieti na modro približne na 3 sekundy.  
Rádiové rozhranie Bluetooth® na akumulátore je aktivované.

### 7.2 Deaktivácia rádiového rozhrania Bluetooth®

- ▶ Ak akumulátor disponuje Bluetooth® rádiovým rozhraním Stlačte tlačidlo a držte ho stlačené, kým kontrolka "BLUETOOTH®" vedľa symbolu  šesťkrát modro nezabliká.  
Rádiové rozhranie Bluetooth® na akumulátore je deaktivované.

## 8 Zostavenie kosačky na trávnu

### 8.1 Montáž vodiaceho držadla

- ▶ Vypnite kosačku na trávnu, vytiahnite bezpečnostný kľúč a vyberte akumulátor.
- ▶ Položte kosačku na trávnu na rovnú plochu.

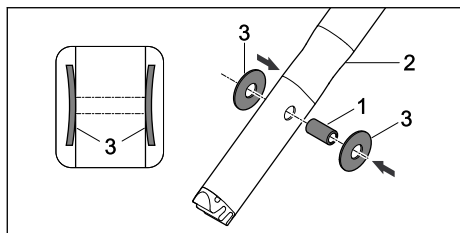

- ▶ Puzdro (1) stlačte do otvorov na hornom diele vodiaceho držadla (2).
- ▶ Tanierové pružiny (3) nasuňte na puzdro (1), pričom prehnutie musí smerovať dovnútra.

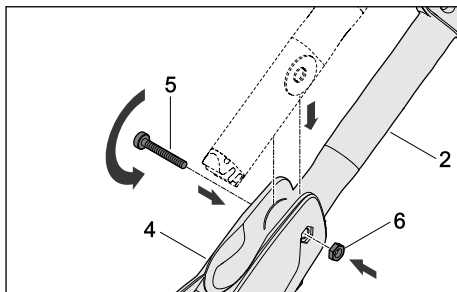

- ▶ Horný diel vodiaceho držadla (2) zaveďte do konzoly vodiaceho držadla (4).
- ▶ Skrutku (5) nasuňte cez otvory v konzole vodiaceho držadla (4) a cez puzdro v hornom diele vodiaceho držadla (2).
- ▶ Vložte maticu (6) do výrezu v konzole vodiaceho držadla (4).
- ▶ Dotiahnite skrutku (5).

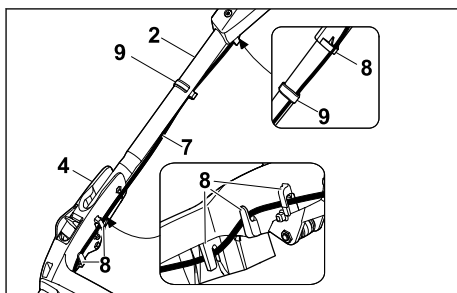

- ▶ Zatlačte kábel (7) do držiakov (8).
- ▶ Upevnite kábel (7) pomocou príchytky kábla (9) na vodiacom držadle.

Vodiace držadlo sa nemusí znovu demontovať.

### 8.2 Zloženie, zvesenie a zavesenie zberného koša na trávnu

#### 8.2.1 Zmontovanie zberného koša na trávnu

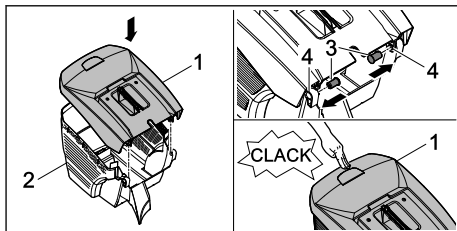

- ▶ Horný diel zberného koša (1) nasadte na spodný diel zberného koša (2).
- ▶ Čapy (3) zatlačte zvnútra otvorov (4).

- ▶ Horný diel zberného koša (1) zatlačte nadol. Horný diel vodiaceho držadla počutálne zapadne.

### 8.2.2 Zaviesenie zberného koša na trávnu

- ▶ Vypnite kosačku na trávnu
- ▶ Položte kosačku na trávnu na rovnú plochu.

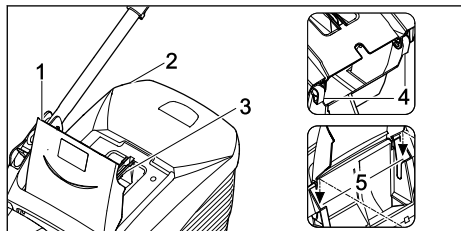

- ▶ Otvorte a podržte vyhadzovaciu klapku (1).
- ▶ Zberný kôš na trávnu (2) uchopte na rukoväti (3) a pomocou háka (4) ho zaveste do uloženia (5).
- ▶ Vyhadzovaciu klapku (1) odložte na zberný kôš na trávnu (2).

### 8.2.3 Zvesenie zberného koša na trávnu

- ▶ Vypnite kosačku na trávnu.
- ▶ Položte kosačku na trávnu na rovnú plochu.
- ▶ Otvorte a podržte vyhadzovaciu klapku.
- ▶ Zberný kôš na trávnu vyberte smerom nahor pomocou rukováti.
- ▶ Uzavríte vyhadzovaciu klapku.

## 9 Nastavenie kosačky na trávnu pre používateľa

### 9.1 Nastavenie vodiaceho držadla

- ▶ Vypnite kosačku na trávnu, vytiahnite bezpečnostný kľúč a vyberte akumulátor.
- ▶ Položte kosačku na trávnu na rovnú plochu.

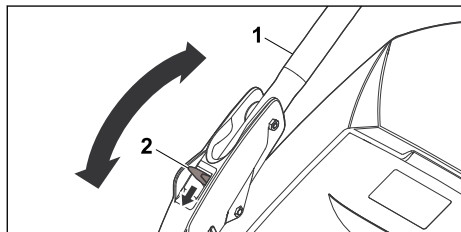

- ▶ Podržte vodiace držadlo (1).
- ▶ Páku (2) zatlačte nadol a podržte ju.
- ▶ Vodiace držadlo (1) nastavte do požadovanej polohy.
- ▶ Uvoľnite páku (2) a dbajte na to, aby vodiace držadlo opäť úplne zapadlo.

## 9.2 Sklopenie vodiaceho držadla

Na úspornú prepravu alebo uschovanie je možné vodiace držadlo sklopiť.

- ▶ Vypnite kosačku na trávnu, vytiahnite bezpečnostný kľúč a vyberte akumulátor.
- ▶ Položte kosačku na trávnu na rovnú plochu.
- ▶ Podržte páku stlačenú.
- ▶ Vodiace držadlo preklopte smerom dopredu.

## 10 Vloženie a vybratie akumulátora

### 10.1 Vloženie akumulátora

#### RMA 443 PV a RMA 448 PV:

Kosačky na trávnu RMA 443 PV a RMA 448 PV je možné používať s dvoma akumulátormi. Keď je akumulátor v prvom akumulátorovom priestore (3) prázdny, prepne sa kosačka automaticky na akumulátor v druhom akumulátorovom priestore (4). Počas práce musí byť v prvom akumulátorovom priestore (3) vždy vložený akumulátor.

#### RMA 443 VC a RMA 448 VC:

Kosačky na trávnu RMA 443 VC a RMA 448 VC sú vybavené akumulátorovým priestorom (3) a prepravným priestorom (4). Kosačky na trávnu je možné prevádzkovať len pomocou akumulátora v akumulátorovom priestore (3). Náhradný akumulátor je možné dať do prepravného priestoru (4).

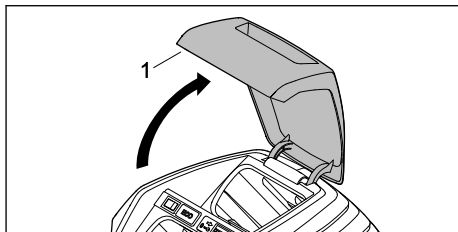

- ▶ Otvorte klapku (1) až na doraz a podržte ju.

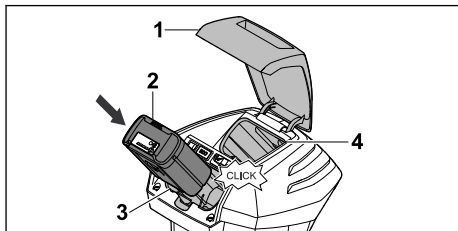

- ▶ Akumulátor (2) zatlačte až na doraz do akumulátorového priestoru (3).
- Akumulátor (2) zapadne jedným kliknutím a je zablokovaný.
- ▶ Ak sa má dodať druhý akumulátor: Nasadte akumulátor do akumulátorového priestoru (3) alebo prepravného priestoru (4).
- Akumulátor s cvaknutím zapadne a je zaistený.
- ▶ Zatvorte klapku (1).

## 10.2 Vybratie akumulátora

- ▶ Položte kosačku na trávu na rovnú plochu.
- ▶ Otvorte klapku (1) až na doraz a podržte ju.

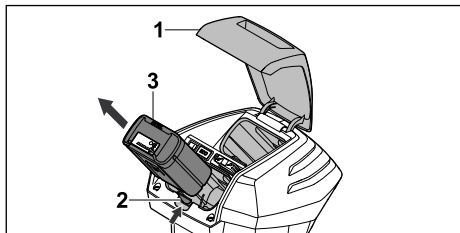

- ▶ Stlačte zaistovacia páčka (2).
- Akumulátor (3) je odblokovaný.
- ▶ Vyberte akumulátor (3).
- ▶ Zatvorte klapku (1).

## 11 Nasadenie a vytiahnutie bezpečnostného kľúča

### 11.1 Nasadenie bezpečnostného kľúča

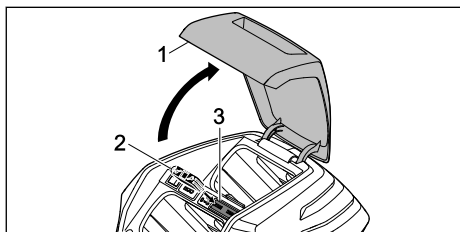

- ▶ Otvorte klapku (1) až na doraz a podržte ju.
- ▶ Nasuňte bezpečnostný kľúč (2) do uchytania kľúča (3).
- ▶ Zatvorte klapku (1).

### 11.2 Vytiahnutie bezpečnostného kľúča

- ▶ Otvorte klapku až na doraz a podržte ju.
- ▶ Vytiahnite bezpečnostný kľúč.
- ▶ Zatvorte klapku.

- ▶ Bezpečnostný kľúč uskladnite mimo dosahu detí.

## 12 Zapnutie a vypnutie kosačky na trávu

### 12.1 Zapnutie a vypnutie noža

#### 12.1.1 Zapnutie rezného noža

- ▶ Položte kosačku na trávu na rovnú plochu.

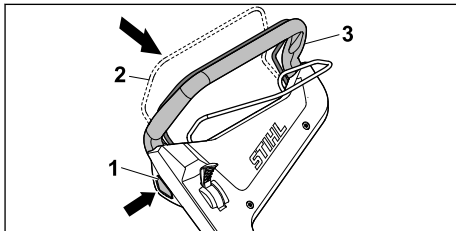

- ▶ Pravou rukou stlačte blokovací gombík (1) a podržte ho stlačený.
- ▶ Spínaciu konzolu kosenia (2) potiahnite ľavou rukou úplne v smere vodiaceho držadla (3) a podržte ju tak, aby palec obopínal vodiace držadlo (3).
- Rezný nôž sa otáča.
- ▶ Uvoľnite blokovací gombík (1).
- ▶ Vodiace držadlo (3) a spínaciu konzolu kosenia (2) pravou rukou podržte tak, aby palec obopínal vodiace držadlo (3).

#### 12.1.2 Vypnutie noža

- ▶ Pustíte spínaciu konzolu kosenia.
- ▶ Počkajte, kým sa nôž prestane otáčať.
- ▶ Ak sa nôž aj naďalej otáča: Vytiahnite bezpečnostný kľúč, vytiahnite akumulátor a vyhľadajte špecializovaného predajcu STIHL. Kosačka na trávu je poškodená.

### 12.2 Zapnutie a vypnutie pohonu kolies

#### 12.2.1 Zapnutie pohonu kolies

Pomocou páky je možné v 5 stupňoch predvoliť zodpovedajúcu maximálnu možnú rýchlosť pojazdu. Posunutím páky v smere sa zvýši maximálna možná rýchlosť, v smere sa zníži. V polohe je pohon kolies deaktivovaný.

Pomocou spínacieho strmeňa pohonu kolies je možné plynule regulovať rýchlosť od 2,0 km/h až na predvolenú maximálnu rýchlosť. Čím viac pritiahnete spínací strmeň pre pohon kolies smerom k vodiacemu držadlu, tým vyššia bude rýchlosť, 22.1.

Nastavená rýchlosť ovplyvňuje výdrž akumulátora. Čím nižšia rýchlosť, tým dlhšia výdrž akumulátora.

- ▶ Položte kosačku na trávú na rovnú plochu.
- ▶ Zapnutie rezného noža

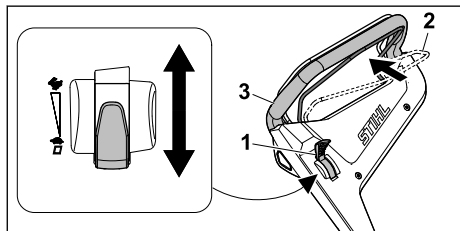

- ▶ Páku (1) nastavte do požadovanej polohy.
- ▶ Spínaciu konzolu pohonu kolies (2) potiahnite úplne v smere vodiaceho držadla (3) a podržte ju tak, aby palec obopínal vodiace držadlo (2). Kosačka na trávú sa uvedie do pohybu.

### 12.2.2 Vypnutie pohonu kolies

- ▶ Pustíte spínaciu konzolu pohonu kolies.
- ▶ Počkajte, kým kosačka na trávú zostane stáť.
- ▶ Ak kosačka na trávú aj naďalej ide: Vytiahnite bezpečnostný kľúč, vytiahnite akumulátor a vyhľadajte špecializovaného predajcu STIHL. Kosačka na trávú je poškodená.

## 13 Kontrola kosačky na trávú a akumulátora

### 13.1 Kontrola ovládacích prvkov

#### Blokovací gombík a spínacia konzola kosenia

- ▶ Vytiahnite bezpečnostný kľúč.
- ▶ Vytiahnite akumulátor.
- ▶ Stlačte blokovací gombík a znovu ho pustite.
- ▶ Potiahnite spínaciu konzolu kosenia úplne v smere vodiaceho držadla a znovu ju pustite.
- ▶ Ak blokovací gombík alebo spínacia konzola kosenia idú ťažko alebo sa neodpružujú do výstupnej polohy: Nepoužívajte kosačku na trávú a vyhľadajte špecializovaného predajcu STIHL. Blokovací gombík alebo spínacia konzola kosenia má poškodenie.



#### Spínacia konzola pohonu kolies

- ▶ Vytiahnite bezpečnostný kľúč.
- ▶ Vytiahnite akumulátor.
- ▶ Potiahnite spínaciu konzolu pohonu kolies úplne v smere vodiaceho držadla a znovu ju pustite.
- ▶ Ak spínacia konzola pohonu kolies ide ťažko alebo sa neodpružuje do výstupnej polohy:

Nepoužívajte kosačku na trávú a vyhľadajte špecializovaného predajcu STIHL.

Spínacia konzola pohonu kolies je poškodená.

#### Páka

- ▶ Vytiahnite bezpečnostný kľúč.
- ▶ Vytiahnite akumulátor.
- ▶ Páku nastavte na , potom na .
- ▶ Ak má páka veľmi ľahký chod: Nepoužívajte kosačku na trávú a vyhľadajte špecializovaného predajcu STIHL. Páka je chybná.

#### Zapnutie kosačky na trávú

- ▶ Nasadíte bezpečnostný kľúč.
- ▶ Vložte akumulátor.
- ▶ Pravou rukou stlačte blokovací gombík a podržte ho stlačený.
- ▶ Spínaciu konzolu kosenia potiahnite ľavou rukou úplne v smere vodiaceho držadla a podržte ju tak, aby palec obopínal vodiace držadlo. Rezný nôž sa otáča.
- ▶ Ak blikajú 3 červené LED kontrolky: Vytiahnite bezpečnostný kľúč, vytiahnite akumulátor a vyhľadajte špecializovaného predajcu STIHL. Kosačka na trávú má poruchu.
- ▶ Pustíte blokovací gombík a spínaciu konzolu kosenia. Rezný nôž sa po krátkom čase už neotáča.
- ▶ Ak sa rezný nôž aj naďalej otáča: Vytiahnite bezpečnostný kľúč, vytiahnite akumulátor a vyhľadajte špecializovaného predajcu STIHL. Kosačka na trávú je poškodená.



#### Zapnutie pohonu kolies

- ▶ Nasadíte bezpečnostný kľúč.
- ▶ Vložte akumulátor.
- ▶ Spínaciu konzolu pohonu kolies potiahnite úplne v smere vodiaceho držadla a podržte ju tak, aby palec obopínal vodiace držadlo. Kosačka na trávú sa uvedie do pohybu.
- ▶ Pustíte spínaciu konzolu pohonu kolies. Kosačka na trávú zostáva stáť.
- ▶ Ak kosačka na trávú aj naďalej ide: Vytiahnite akumulátor a vyhľadajte špecializovaného predajcu STIHL. Kosačka na trávú je poškodená.

### 13.2 Kontrola noža

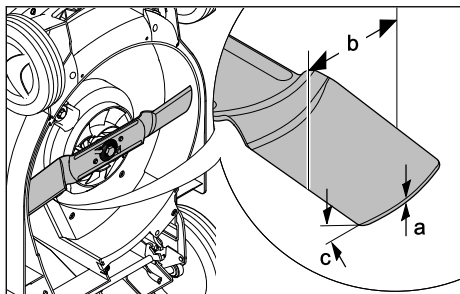
- ▶ Vypnite kosačku na trávú, vytiahnite bezpečnostný kľúč a vyberte akumulátor.
- ▶ Nainštalujte kosačku na trávú,  18.1.



- ▶ Odmerajte nasledujúce:
  - Hrúbka a
  - Šírka b
  - Uhol ostria c
- ▶ Ak sa nedosiahne minimálna hrúbka alebo minimálna šírka: Vymeňte nôž,  22.2.
- ▶ Ak nie je dodržaný uhol ostria: Naostríte nôž,  22.2.
- ▶ Ak nastanú nejasnosti: Vyhľadajte špecializovaného predajcu STIHL.

### 13.3 Kontrola akumulátora

- ▶ Stlačte tlačidlo na akumulátore. LED diódy svietia alebo blikajú.
- ▶ Ak LED diódy nesvietia ani neblinkajú: Akumulátor nepoužívajte a vyhľadajte špecializovaného obchodníka STIHL. V akumulátore je porucha.

## 14 Práca s kosačkou na trávu

### 14.1 Podržanie a vedenie kosačky na trávu

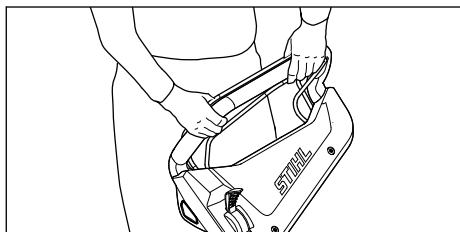

- ▶ Vodiace držadlo podržte obidvomi rukami tak, aby palec obopínal vodiace držadlo.

### 14.2 Nastavenie výšky kosenia

Je možné nastaviť 6 výšok kosenia:

- 25 mm = poloha 1
- 30 mm = poloha 2
- 40 mm = poloha 3
- 50 mm = poloha 4
- 60 mm = poloha 5
- 75 mm = poloha 6

Polohy sú uvedené na kosačke na trávu.

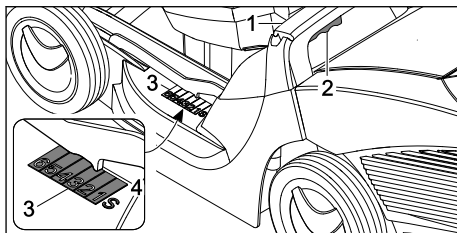

- ▶ Podržte kosačku na trávu na rukoväti (1).
- ▶ Stlačte a podržte páku (2).
- ▶ Kosačku na trávu dajte do požadovanej polohy zdvihnutím a znížením. Aktuálnu výšku kosenia možno zistiť podľa indikátora nastavenej výšky kosenia (3) na základe značenia (4).
- ▶ Uvoľnite páku (2). Kosačka na trávu sa zaistí.

### 14.3 Zapnutie režimu EKO

Keď je režim EKO zapnutý, rozpozná kosačka na trávu aktuálne pracovné podmienky a automaticky nastaví vhodný počet otáčok k nožu.

Doba chodu akumulátora sa tak môže predĺžiť.

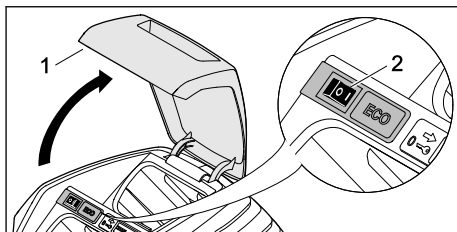

- ▶ Otvorte klapku (1) až na doraz a podržte ju.
- ▶ Nastavte spínač EKO (2) do polohy I.
- ▶ Zatvorte klapku (1).

## 14.4 Kosenie

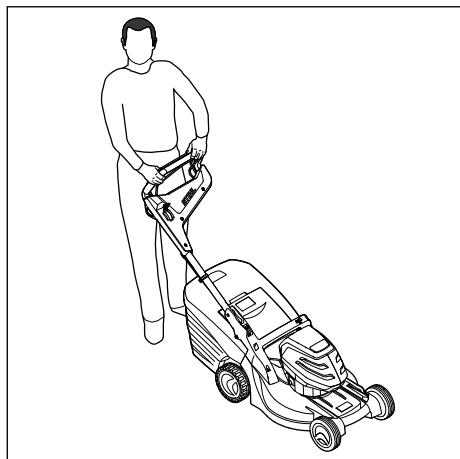

- ▶ Pokiaľ sa pracuje so zapnutým pohonom kolies: Kosačku na trávu kontrolované posúvajte dopredu.
- ▶ Pokiaľ sa pracuje s vypnutým pohonom kolies: Kosačku na trávu posúvajte dopredu pomaly a kontrolované.

## 14.5 Vyprázdnenie zberného koša na trávu

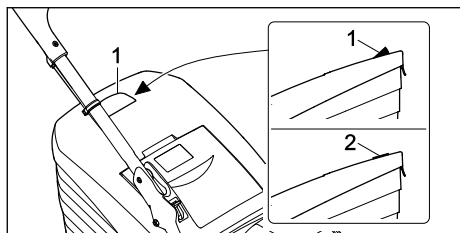

Prúd vzduchu generovaný rezným nožom nadvihuje indikátor naplnenia (1). Ak je naplnený zberný koš na trávu, zastaví sa prúd vzduchu. Ak je prúd vzduchu príliš malý, vráti sa indikátor naplnenia (2) do pokojového stavu. To je upozornenie na vyprázdnenie zberného koša na trávu.

Neobmedzená funkcia indikátora naplnenia je daná iba pri optimálnom prúde vzduchu. Vonkajšie vplyvy, ako mokrá, hustá alebo vysoká tráva, nízke výšky kosenia, znečistenie a podobne môžu obmedziť prúd vzduchu a funkciu indikátora naplnenia.

- ▶ Ak sa indikátor naplnenia vráti do pokojového stavu: Vyprázdňte zberný koš na trávu.
- ▶ Vypnite kosačku na trávu.

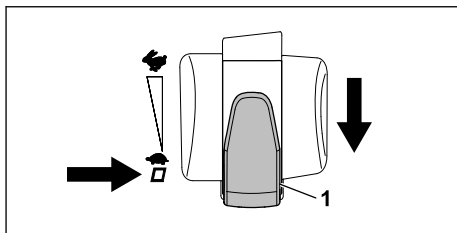

- ▶ Páku na nastavenie rýchlosti pojazdu (1) nastavte do polohy .
- ▶ Zveste zberný koš na trávu.

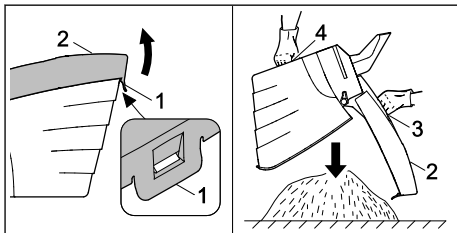

- ▶ Otvorte uzavieraciu príložku (1).
- ▶ Horný diel zberného koša (2) vyklopte za rukoväť (3) smerom nahor a podržte ho.
- ▶ Druhou rukou podržte spodnú rukoväť (4).
- ▶ Vyprázdňte zberný koš na trávu.
- ▶ Sklopte zberný koš na trávu.
- ▶ Zaveste zberný koš na trávu.

## 15 Po ukončení práce

### 15.1 Po práci

- ▶ Vypnite kosačku na trávu, vytiahnite bezpečnostný kľúč a vyberte akumulátor.
- ▶ Ak je kosačka na trávu mokrá: Kosačku na trávu nechajte vyschnúť.
- ▶ Ak je akumulátor mokрый: Akumulátor nechajte vysušiť.
- ▶ Vyčistite kosačku na trávu.
- ▶ Vyčistite akumulátor.

## 16 Preprava

### 16.1 Prepravovanie kosačky na trávu

- ▶ Vypnite kosačku na trávu. Nôž sa nesmie otáčať!
- ▶ Vytiahnite bezpečnostný kľúč a vyberte akumulátor.

#### Posunutie kosačky na trávu

- ▶ Kosačku na trávu posúvajte dopredu pomaly a kontrolované.



### Nosenie kosačky na trávnu

- Noste pracovné rukavice z odolného materiálu.

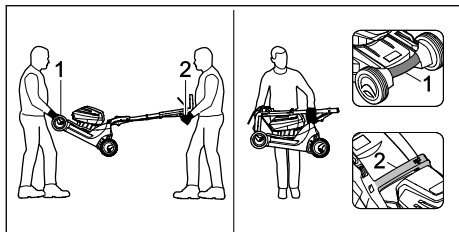

- Ak sa kosačka na trávnu nosí vo dvojici:
  - Jedna osoba podrží obomi rukami kosačku na trávnu na prepravnej rukoväti (1) a druhá osoba ju obidvomi rukami podrží na vodiacom držadle (2).
  - Kosačku na trávnu zdvíhajte a noste vo dvojici.
- Ak kosačku na trávnu nosí jedna osoba:
  - Sklopte vodiace držadlo.
  - Kosačku na trávnu uchopíte jednou rukou za prepravnú rukoväť (1) a druhou rukou za rukoväť (2).
  - Kosačku na trávnu zdvihnite a preneste.

### Preprava kosačky na trávnu pomocou vozidla

- Kosačku na trávnu v stoji zaistíte tak, aby sa kosačka na trávnu nepreklopila a nemohla sa pohybovať.

## 16.2 Preprava akumulátora

- Vypnite kosačku na trávnu a vyberte akumulátor.
- Zabezpečte, aby sa akumulátor nachádzal v bezpečnom stave:
- Akumulátor zabaľte tak, aby sa nemohol pohybovať v obale.
- Obal zabezpečte tak, aby sa nemohol pohybovať.

Akumulátor podlieha požiadavkám prepravy nebezpečného tovaru. Akumulátor je zaradený do UN3480 (lítium-iónové batérie) a bol otestovaný podľa príručky UN Skúšky a kritériá, časť III, odsek 38.3.

Prepravné predpisy sú uvedené na [www.stihl.com/safety-data-sheets](http://www.stihl.com/safety-data-sheets).

## 17 Skladovanie

### 17.1 Uschovanie kosačky na trávnu

- Vypnite kosačku na trávnu, vytiahnite bezpečnostný kľúč a vyberte akumulátor.

- Kosačku na trávnu uschovávajú tak, aby boli splnené nasledovné požiadavky:
  - Kosačka na trávnu je mimo dosahu detí.
  - Kosačka na trávnu je suchá a čistá.
  - Kosačka na trávnu sa nemôže preklopiť.
  - Kosačka na trávnu sa nemôže preváliť.

### 17.2 Uskladnenie akumulátora

Spoločnosť STIHL odporúča uschovávať akumulátor v stave nabitia medzi 40 % a 60 % (2 nazeleno svietiace kontrolky LED).



- Akumulátor uschovávajú tak, aby boli splnené nasledovné požiadavky:
  - Akumulátor je mimo dosahu detí.
  - Akumulátor je suchý a čistý.
  - Akumulátor je v uzavretej miestnosti.
  - Akumulátor je oddelený od kosačky na trávnu.
  - Ak je akumulátor uskladnený v nabíjačke: Odpojte sieťový konektor a uložte akumulátor so stavom nabitia medzi 40 % a 60 % (svietia 2 zelené LED diódy).
  - Akumulátor je v rozsahu teplôt - 10 °C a + 50 °C.

#### UPOZORNENIE

- Ak sa akumulátor neskladuje tak, ako je popísané v tomto návode na obsluhu, môže dôjsť k jeho hlbokému vybitiu a nenapraviteľnému poškodeniu.
  - Vybitý akumulátor pred uskladnením nabíťte. Spoločnosť STIHL odporúča uschovávať akumulátor v stave nabitia medzi 40 % a 60 % (2 nazeleno svietiace kontrolky LED).
  - Akumulátor uskladnite oddelene od kosačky na trávnu.

## 18 Čistenie

### 18.1 Inštalácia kosačky na trávnu

- Vypnite kosačku na trávnu, vytiahnite bezpečnostný kľúč a vyberte akumulátor.
- Položte kosačku na trávnu na rovnú plochu.
- Zveste zberný kôš na trávnu.
- Výšku kosenia nastavte do najvyššej polohy.  14.2
- Horný diel vodiaceho držadla nastavte do najnižšej polohy,  9.1.

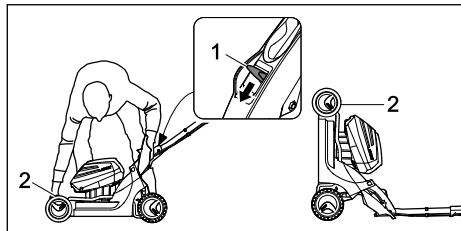

- ▶ Ľavou rukou zatlačte páku (1) smerom nadol a podržte ju.
- ▶ Pravou rukou podržte kosačku na trávu a prepravnej rukoväti (2) a postavte ju dozadu.

## 18.2 Čistenie kosačky na trávu

- ▶ Vypnite kosačku na trávu, vytiahnite bezpečnostný kľúč a vyberte akumulátor.
- ▶ Kosačku na trávu vyčistíte vlhkou utierkou.
- ▶ Vyhadzovací kanál čistíte mäkkou kefkou alebo vlhkou utierkou.
- ▶ Odstráňte cudzie telesá z akumulátorového priestoru a vyčistíte ho vlhčenou utierkou.
- ▶ Elektrické kontakty v akumulátorovom priestore vyčistíte štetcom alebo mäkkou kefkou.
- ▶ Vetracie otvory vyčistíte pomocou štetca.
- ▶ Nainštalujte kosačku na trávu.
- ▶ Oblasť okolo noža a nôž vyčistíte kúskom dreva, mäkkou kefkou alebo vlhkou utierkou.

## 18.3 Čistenie akumulátora

- ▶ Akumulátor vyčistíte vlhkou handrou.

# 19 Údržba

## 19.1 Demontáž a montáž noža

### 19.1.1 Demontáž noža

- ▶ Vypnite kosačku na trávu, vytiahnite bezpečnostný kľúč a vyberte akumulátor.
- ▶ Nainštalujte kosačku na trávu.

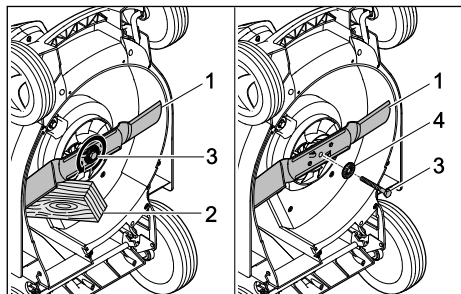

- ▶ Nôž (1) zablokujte pomocou dreva (2).
- ▶ Vyskrutkujte skrutku (3) v smere šípky a snímte ju spolu s podložkou (4).
- ▶ Snímte nôž (1).

- ▶ Zlikvidujte skrutku (3) a podložku (4). Na montáž noža (1) použite novú skrutku a podložku.

### 19.1.2 Montáž noža

- ▶ Vypnite kosačku na trávu, vytiahnite bezpečnostný kľúč a vyberte akumulátor.
- ▶ Nainštalujte kosačku na trávu.

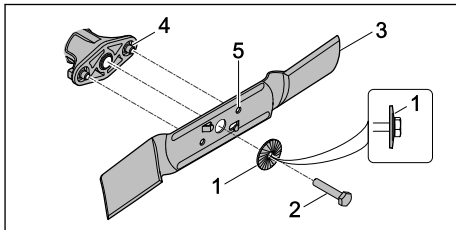

- ▶ Novú podložku (1) položte so zvlnenou stranou smerom von na novú skrutku (2).
- ▶ Na závit skrutky (2) naneste skrutkovú poistku Loctite 243.
- ▶ Nôž (3) nasadzujte tak, aby hrbolce na dosadacej ploche (4) zasahovali do výrezov noža (5).
- ▶ Skrutku (2) zakrúťte spolu s podložkou (1).

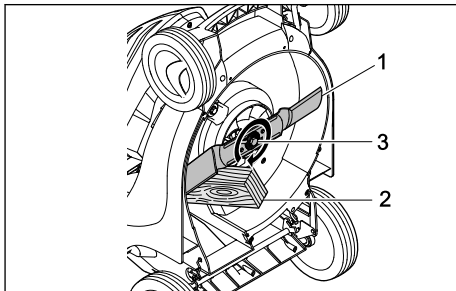

- ▶ Nôž (1) zablokujte pomocou dreva (2).
- ▶ Skrutku (3) dotiahnite momentom 65 Nm.

## 19.2 Naostrenie a vyváženie noža

Správne naostrenie a vyváženie noža vyžaduje veľa cvičenia.

Spoločnosť STIHL odporúča, aby nôž oštril a vyvažoval špecializovaný predajca výrobkov značky STIHL.



### VAROVANIE

- Rezné hrany noža sú ostré. Používateľ sa môže porezať.
  - ▶ Noste pracovné rukavice z odolného materiálu.

- ▶ Vypnite kosačku na trávnu, vytiahnite bezpečnostný kľúč a vyberte akumulátor.
- ▶ Nainštalujte kosačku na trávnu.
- ▶ Demontujte nôž.
- ▶ Naostrite nôž. Pritom dodržiavajte uhol brúsenia a vychladte nôž,  22.2. Počas ostrenia sa nesmie nôž spustiť modrý.
- ▶ Namontujte nôž.
- ▶ Ak nastanú nejasnosti: Vyhľadajte špecializovaného predajcu STIHL.

- trávnu ani nôž a vyhľadajte špecializovaného predajcu STIHL.
- ▶ Ak je akumulátor chybný alebo poškodený: Vymeňte akumulátor.
- ▶ Ak sú štítky s upozornením nečitateľné alebo poškodené: Štítky s upozornením dajte vymeniť špecializovaným predajcom STIHL.

## 20 Oprava

### 20.1 Oprava kosačky na trávnu a akumulátora

Používateľ nemôže sám opravovať kosačku na trávnu, nôž ani akumulátor.



- ▶ Ak je kosačka na trávnu znečistená alebo je poškodený nôž: Nepoužívajte kosačku na

## 21 Odstraňovanie porúch

### 21.1 Odstránenie porúch kosačky na trávnu alebo akumulátora

Porucha	Kontroly LED na akumulátore	Príčina	Odstránenie problému
Pri zapnutí sa kosačka na trávnu nespustí.	1 kontrolka LED bliká nazeleno.	Stav nabitia akumulátora je príliš nízky.	▶ Nabite akumulátor.
	1 kontrolka LED svieti načerveno.	Akumulátor je príliš horúci alebo príliš studený.	▶ Vytiahnite bezpečnostný kľúč. ▶ Vytiahnite akumulátor. ▶ Akumulátor nechajte vychladnúť alebo zohriať.
	3 kontrolky LED blikajú načerveno.	Kosačka na trávnu má poruchu.	▶ Vytiahnite bezpečnostný kľúč. ▶ Vytiahnite akumulátor. ▶ Vyčistite elektrické kontakty v akumulátorovom priestore. ▶ Vložte akumulátor. ▶ Zapnutie kosačky na trávnu. ▶ Ak aj naďalej blikajú 3 kontrolky LED načerveno: Nepoužívajte kosačku na trávnu a vyhľadajte špecializovaného predajcu STIHL.
	3 kontrolky LED svietia načerveno.	Kosačka na trávnu je príliš horúca.	▶ Vytiahnite bezpečnostný kľúč. ▶ Vytiahnite akumulátor. ▶ Nechajte kosačku na trávnu vychladnúť.
	4 kontrolky LED blikajú načerveno.	V akumulátore vznikla porucha.	▶ Vyberte a znova vložte akumulátor. ▶ Zapnutie kosačky na trávnu. ▶ Ak aj naďalej blikajú 4 kontrolky LED načerveno: Nepoužívajte akumulátor a vyhľadajte špecializovaného predajcu STIHL.
		Elektrické spojenie medzi kosačkou na trávnu a akumulátorom je prerušené.	▶ Vytiahnite bezpečnostný kľúč. ▶ Vytiahnite akumulátor. ▶ Vyčistite elektrické kontakty v akumulátorovom priestore. ▶ Nasadte bezpečnostný kľúč. ▶ Vložte akumulátor.

Porucha	Kontrolky LED na akumulátore	Príčina	Odstránenie problému
		Kosačka alebo akumulátor sú vlhké.	<ul style="list-style-type: none"> <li>▶ Vytiahnite bezpečnostný kľúč.</li> <li>▶ Vytiahnite akumulátor.</li> <li>▶ Vyčistite kosačku na trávnu.</li> <li>▶ Kosačku alebo akumulátor nechajte vysušiť.</li> </ul>
		Odpor rezného noža je príliš veľký.	<ul style="list-style-type: none"> <li>▶ Nastavte väčšiu výšku kosenia.</li> <li>▶ Kosačku zapínajte v nižšej trávě.</li> </ul>
		Oblasť okolo noža je upchatá.	<ul style="list-style-type: none"> <li>▶ Vyčistite kosačku na trávnu.</li> </ul>
Pohon kolies nefunguje.		V pohone kolies vznikla porucha.	<ul style="list-style-type: none"> <li>▶ Vyhladajte špecializovaného predajcu STIHL.</li> </ul>
Kosačka na trávnu sa počas prevádzky vypína.	3 kontrolky LED svietia načerveno.	Kosačka na trávnu je príliš horúca.	<ul style="list-style-type: none"> <li>▶ Vytiahnite bezpečnostný kľúč.</li> <li>▶ Vytiahnite akumulátor.</li> <li>▶ Nechajte kosačku na trávnu vychladnúť.</li> <li>▶ Vyčistite kosačku na trávnu.</li> <li>▶ Kosačku na trávnu nezapínajte príliš často v krátkom čase.</li> <li>▶ Pokiaľ sa pracuje so zapnutým pohonom kolies; Vypnite pohon kolies.</li> <li>▶ Pokiaľ sa pracuje s vypnutým pohonom kolies: Pomaly choďte dopredu.</li> <li>▶ Nastavte väčšiu výšku kosenia.</li> <li>▶ Pokoste nižšiu trávnu.</li> </ul>
		Nôž je blokováný.	<ul style="list-style-type: none"> <li>▶ Vytiahnite bezpečnostný kľúč.</li> <li>▶ Vytiahnite akumulátor.</li> <li>▶ Vyčistite kosačku na trávnu.</li> </ul>
		Nastala elektrická porucha.	<ul style="list-style-type: none"> <li>▶ Vyberte a znovu vložte akumulátor.</li> <li>▶ Zapnutie kosačku na trávnu.</li> </ul>
Kosačka na trávnu silno vibruje počas prevádzky.		Skrutka na noži je uvoľnená.	<ul style="list-style-type: none"> <li>▶ Dotiahnite skrutku.</li> </ul>
		Nôž nie je správne vyvážený.	<ul style="list-style-type: none"> <li>▶ Naostrite a vyvážte nôž.</li> </ul>
Prevádzkový čas kosačky na trávnu je príliš krátky.		Akumulátor nie je úplne nabitý.	<ul style="list-style-type: none"> <li>▶ Úplne nabite akumulátor.</li> </ul>
		Životnosť akumulátora sa prekročila.	<ul style="list-style-type: none"> <li>▶ Vymeňte akumulátor.</li> </ul>
		Oblasť okolo noža je upchatá.	<ul style="list-style-type: none"> <li>▶ Vyčistite kosačku na trávnu.</li> </ul>
		Rezný nôž je tupý alebo opotrebovaný.	<ul style="list-style-type: none"> <li>▶ Naostrite a vyvážte nôž.</li> </ul>
		Odpor rezného noža je príliš veľký.	<ul style="list-style-type: none"> <li>▶ Pokiaľ sa pracuje so zapnutým pohonom kolies; Vypnite pohon kolies.</li> <li>▶ Pokiaľ sa pracuje s vypnutým pohonom kolies: Pomaly choďte dopredu.</li> <li>▶ Nastavte väčšiu výšku kosenia.</li> <li>▶ Pokoste nižšiu trávnu.</li> </ul>
Akumulátor sa zasekne pri vložení do akumulátorového priestoru.		Vedenia alebo elektrické kontakty v akumulátorovom priestore sú znečistené.	<ul style="list-style-type: none"> <li>▶ Vyčistite kosačku na trávnu.</li> </ul>

Porucha	Kontrolky LED na akumulátore	Prčina	Odstránenie problému
Po vložení akumulátora do nabíjačky sa proces nabíjania nespúšťa.	1 kontrolka LED svieti načerveno.	Akumulátor je príliš horúci alebo príliš studený.	► Akumulátor nechajte vložený v nabíjačke. Nabíjanie sa spustí automaticky hneď po dosiahnutí povoleného teplotného rozsahu.
Tráva je pokosená nečisto alebo trávnik je žltý.		Rezný nôž je tupý alebo opotrebovaný.	► Naostrite a vyvážte nôž.
		Odpor rezného noža je príliš veľký.	► Pokiaľ sa pracuje so zapnutým pohonom kolies: Vypnite pohon kolies. ► Pokiaľ sa pracuje s vypnutým pohonom kolies: Pomaly choďte dopredu. ► Nastavte väčšiu výšku kosenia. ► Pokoste nižšiu trávu.
Akumulátor s  nie je možné nájsť pomocou aplikácie STIHL connected.		Rádiové rozhranie Bluetooth® na akumulátore alebo mobilnom koncovom zariadení je deaktivované.	► Aktivujte rádiové rozhranie Bluetooth® na akumulátore a na mobilnom koncovom zariadení.
		Vzdialenosť medzi akumulátorom a mobilným zariadením je príliš veľká.	► Skráťte vzdialenosť,  22.3. ► Ak sa akumulátor stále nedá nájsť pomocou aplikácie STIHL connected: Vyhladajte špecializovaného predajcu STIHL.

## 21.2 Podpora pre produkty a pomoc pri používaní

Podpora pre produkty a pomoc pri používaní sú dostupné u špecializovaného predajcu STIHL.

Kontakty a ďalšie informácie nájdete na stránke <https://support.stihl.com> alebo [www.stihl.com](http://www.stihl.com).

- maximálna rýchlosť (v závislosti od použitého akumulátora):
  - pri modeli AP 100: 3,0 km/h
  - pri modeli AP 200: 3,7 km/h
  - pri modeli AP 300: 4,5 km/h

Doba chodu je uvedená na [www.stihl.com](http://www.stihl.com)/battery-life.

## 22 Technické údaje

### 22.1 Kosačka na trávu STIHL RMA 443.2 VC, RMA 443.2 PV, RMA 448.2 VC, RMA 448.2 PV

- Povolený akumulátor: STIHL AP
- Hmotnosť bez akumulátora:
  - RMA 443.2 VC: 23 kg
  - RMA 443.2 PV: 24 kg
  - RMA 448.2 VC: 24 kg
  - RMA 448.2 PV: 24 kg
- Maximálny objem zberného koša na trávu: 55 l
- Šírka záberu pri kosení:
  - RMA 443.2 VC, RMA 443.2 PV: 41 cm
  - RMA 448.2 VC, RMA 448.2 PV: 46 cm
- Otáčky: 3150 min<sup>-1</sup>
- Otáčky v režime EKO: 2800 min<sup>-1</sup>
- minimálna rýchlosť: 2,0 km/h

### 22.2 Nôž

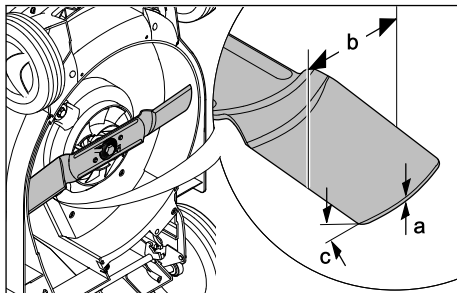

- Minimálna hrúbka a: 2 mm
- Minimálna šírka b: 55 mm
- Uhol ostria c: 30°

### 22.3 Akumulátor STIHL AP

- Technológia akumulátora: lítiovo-iónový
- Napätie: 36 V
- Kapacita v Ah: pozri výkonový štítok

- Obsah energie vo Wh: pozri výkonový štítok
- Hmotnosť v kg: pozri výkonový štítok
- Dovoľený teplotný rozsah pre použitie a uskladnenie: - 10 °C až + 50 °C
- Rádiové rozhranie Bluetooth® (iba pre akumulátory ):
  - Dátové spojenie: Bluetooth® 5.1. Mobilné koncové zariadenie musí byť kompatibilné s Bluetooth® Low Energy 5.0 a podporovať Generic Access Profile (GAP).
  - Frekvenčné pásmo: Pásmo ISM 2,4 GHz
  - Maximálne vyžarovaný vysielač výkon: 1 mW
  - Dosah signálu: cca 10 m. Intenzita signálu závisí od okolitých podmienok a mobilného koncového zariadenia. Dosah sa môže výrazne líšiť v závislosti od vonkajších podmienok, vrátane použitého prijímača. Vnútri uzavretých priestorov a v dôsledku kovových prekážok (napr. steny, regály, kufre) môže byť dosah výrazne kratší.
  - Požiadavky na operačný systém mobilného koncového zariadenia: Android alebo iOS (v aktuálnej verzii alebo vyššia verzia)

## 22.4 Hodnoty zvuku a hodnoty vibrácií

### RMA 443.2 VC, RMA 443.2 PV

- Hodnota K pre hladinu akustického tlaku má hodnotu 2 dB(A). Hodnota K pre hladinu akustického výkonu má hodnotu 1,2 dB(A). Hodnota K pre hodnotu vibrácií má hodnotu 1,10 m/s<sup>2</sup>.
- Hladina akustického tlaku L<sub>pA</sub> nameraná podľa normy EN 60335-2-77: 75 dB(A)
  - Garantovaná hladina akustického výkonu L<sub>WA</sub>d nameraná podľa normy 2000/14/EC / SI 2001/1701: 90 dB(A)
  - Hodnota vibrácií a<sub>hv</sub> nameraná podľa normy EN 20643, EN 60335-2-77, vodiace držadlo: 2,20 m/s<sup>2</sup>

### RMA 448.2 VC, RMA 448.2 PV

- Hodnota K pre hladinu akustického tlaku má hodnotu 2 dB(A). Hodnota K pre hladinu akustického výkonu má hodnotu 1,2 dB(A). Hodnota K pre hodnotu vibrácií má hodnotu 0,9 m/s<sup>2</sup>.
- Hladina akustického tlaku L<sub>pA</sub> nameraná podľa normy EN 60335-2-77: 80 dB(A)
  - Garantovaná hladina akustického výkonu L<sub>WA</sub>d nameraná podľa normy 2000/14/EC / SI 2001/1701: 94 dB(A)

- Hodnota vibrácií a<sub>hv</sub> nameraná podľa normy EN 20643, EN 60335-2-77, vodiace držadlo: 1,8 m/s<sup>2</sup>

Uvedené hodnoty vibrácií boli namerané podľa normovaného kontrolného postupu a je ich možné použiť na porovnanie elektrických strojov. Skutočne vyskytujúce sa hodnoty vibrácií sa môžu od uvedených hodnôt odchyľovať, a to v závislosti od druhu použitia. Uvedené hodnoty vibrácií je možné použiť na prvý odhad vibračného zaťaženia. Skutočné vibračné zaťaženie sa musí odhadnúť. Pritom je možné zohľadniť aj časy, v ktorých je elektrický stroj vypnutý, a časy, v ktorých je síce zapnutý, ale beží bez zaťaženia.

Informácie o splnení smernice o minimálnych zdravotných a bezpečnostných požiadavkách vyplývajúcich z vystavenia pracovníkov rizikám vzniknutým pôsobením fyzikálnych faktorov (vibrácie) 2002/44/EC a SI 2005/1093 nájdete uvedené na stránke [www.stihl.com/vib](http://www.stihl.com/vib).

## 22.5 REACH

REACH označuje nariadenie ES pre registráciu, hodnotenie a autorizáciu chemikálií.

Informácie na splnenie Nariadenia REACH sú uvedené na stránke [www.stihl.com/reach](http://www.stihl.com/reach).

## 23 Náhradné diely a príslušenstvo

### 23.1 Náhradné diely a príslušenstvo

**STIHL**  Tieto symboly označujú originálne náhradné diely STIHL a originálne príslušenstvo STIHL.

STIHL odporúča používanie originálnych náhradných dielov STIHL a príslušenstva značky STIHL.

Náhradné diely a príslušenstvo iných výrobcov nemôžu byť spoločnosťou STIHL odborné posudzované z hľadiska spoľahlivosti, bezpečnosti a vhodnosti aj napriek vykonávanému sledovaniu trhu a STIHL nemôže za ich použitie ručiť.

Originálne náhradné diely STIHL a originálne príslušenstvo STIHL sú dostupné u špecializovaného predajcu značky STIHL.

### 23.2 Dôležité náhradné diely

- Rezný nôž RMA 443.2 VC, RMA 443.2 PV: 6338 702 0130
- Rezný nôž RMA 448.2 VC, RMA 448.2 PV: 6358 702 0115
- Skrutka noža: 9008 319 9028

– Podložka: 0000 702 6600

## 24 Likvidácia

### 24.1 Likvidácia kosačky na trávú

Informácie o likvidácii sú k dispozícii od miestneho úradu alebo u špecializovaného predajcu STIHL.

Nesprávna likvidácia môže byť škodlivá pre zdravie a znečisťovať životné prostredie.

- ▶ Výrobky STIHL vrátane obalov zašlite na vhodné zberné miesto na recykláciu v súlade s miestnymi predpismi.
- ▶ Nelikvidujte v domovom odpade.

## 25 EÚ vyhlásenie o zhode

### 25.1 Kosačka na trávú STIHL RMA 443.2 VC, RMA 443.2 PV, RMA 448.2 VC, RMA 448.2 PV

STIHL Tirol GmbH  
Hans Peter Stihl-Straße 5  
6336 Langkampfen

Rakúsko

týmto zodpovedne vyhlasuje, že

- Konštrukčný typ: Akumulátorová kosačka na trávú
- Výrobná značka: STIHL
- Typ: RMA 443.2 VC, RMA 443.2 PV, RMA 448.2 VC, RMA 448.2 PV
- Šírka záberu pri kosení:
  - RMA 443.2 VC, RMA 443.2 PV: 41 cm
  - RMA 448.2 VC, RMA 448.2 PV: 46 cm
- Sériové identifikačné číslo:
  - RMA 443.2 VC, RMA 443.2 PV: 6338
  - RMA 448.2 VC, RMA 448.2 PV: 6358

zodpovedá príslušným ustanoveniam smerníc 2000/14/EC, 2006/42/EC, 2014/30/EU a 2011/65/EU a bola vyvinutá a zhotovená v súlade s danými verziami nasledujúcich noriem platných k dátumu výroby: EN 60335-1, EN 60335-2-77, EN 55014-1 a EN 55014-2.

Sídlo účastníkov konania:  
TÜV Rheinland LGA Products GmbH  
Tillystraße 2

90431 Nürnberg, DE

Na zistenie nameranej a garantovanej hladiny akustického výkonu bola aplikovaná smernica 2000/14/EC, príloha VIII.

- Nameraná hladina akustického výkonu  
RMA 443.2 VC, RMA 443.2 PV: 89,2 dB(A)

- Zaručená hladina akustického výkonu  
RMA 443.2 VC, RMA 443.2 PV: 90 dB(A)
- Nameraná hladina akustického výkonu  
RMA 448.2 VC, RMA 448.2 PV: 93,2 dB(A)
- Zaručená hladina akustického výkonu  
RMA 448.2 VC, RMA 448.2 PV: 94 dB(A)

Technické podklady sú uschované v spoločnosti STIHL Tirol GmbH.

Rok výroby a číslo stroja sú uvedené na kosačke na trávú.

Langkampfen, 02. 01. 2020

STIHL Tirol GmbH

i.V. 

Matthias Fleischer, vedúci odboru výskumu a vývoja

i.V. 

Sven Zimmermann, vedúci oddelenia kvality

## 26 Prehlásenie o zhode výrobcom – UKCA

### 26.1 Kosačka na trávú STIHL RMA 443.2 VC, RMA 448.2 VC

STIHL Tirol GmbH  
Hans Peter Stihl-Straße 5  
6336 Langkampfen

Rakúsko

týmto zodpovedne vyhlasuje, že

- Konštrukčný typ: Akumulátorová kosačka na trávú
- Výrobná značka: STIHL
- Typ: RMA 443.2 VC, RMA 448.2 VC
- Šírka záberu pri kosení:
  - RMA 443.2 VC: 41 cm
  - RMA 448.2 VC: 46 cm
- Sériové identifikačné číslo:
  - RMA 443.2 VC: 6338
  - RMA 448.2 VC: 6358

zodpovedá príslušným ustanoveniam UK Noise Emission in the Environment by Equipment for use Outdoors Regulations 2001, Supply of Machinery (Safety) Regulations 2008, Electromagnetic Compatibility Regulations 2016 a The Restriction of the Use of Certain Hazardous Substances in Electronic Equipment Regulations

2012 a bola vyvinutá a vyrobená v súlade s danými verziami nasledujúcich noriem platnými k dátumu výroby: EN 60335-1, EN 60335-2-77, EN 55014-1 a EN 55014-2.

Sídlo účastníkov konania:

TUV Rheinland UK LTD  
1011 Stratford Road  
Solihull, B90 4BN

Na zistenie nameranej a garantovanej hladiny akustického výkonu sme postupovali podľa Noise Emission in the Environment by Equipment for use Outdoors Regulations 2001, Schedule 11.

– Nameraná hladina akustického výkonu  
RMA 443.2 VC: 89,2 dB(A)

– Zaručená hladina akustického výkonu  
RMA 443.2 VC: 90 dB(A)

– Nameraná hladina akustického výkonu  
RMA 448.2 VC: 93,2 dB(A)

– Zaručená hladina akustického výkonu  
RMA 448.2 VC: 94 dB(A)

Technické podklady sú uschované v spoločnosti STIHL Tirol GmbH.

Rok výroby a číslo stroja sú uvedené na kosačke na trávnu.

Langkampfen, 01.07.2022

STIHL Tirol GmbH

i.V. 

Matthias Fleischer, vedúci odboru výskumu a vývoja

i.V. 

Sven Zimmermann, vedúci oddelenia kvality

## 27 Bezpečnostno-technické pokyny pre kosačku na trávnu

### 27.1 Úvod

Táto kapitola reprodukuje formulované všeobecné bezpečnostné pokyny v norme EN 60335-2-77, príloha EE, pre elektrické kosačky na trávnu.

### VAROVANIE

- **Prečítajte si všetky bezpečnostné pokyny, návody, obrázky a technické údaje, ktoré patria ku kosačke na trávnu.** Zanedbanie pri dodržiavaní nasledujúcich pokynov môže zapríčiniť elektrický zásah, požiar alebo vážne zranenia. **Všetky bezpečnostné pokyny a návody si uschovajte do budúcnosti.**

### 27.2 Tréning

- a) Poriadne si prečítajte návod na použitie. Zoznámte sa s ovládacími prvkami a so správnym použitím stroja;
- b) nikdy nedovoľte používať kosačku na trávnu deťom alebo iným osobám, ktoré neboli oboznámené s návodom na obsluhu. Miestne predpisy môžu stanoviť odlišný minimálny vek pre obsluhu stroja;
- c) s kosačkou nikdy nepracujte, ak sa v blízkosti nachádzajú osoby, zvlášť deti alebo zvieratá;
- d) pamätajte na to, že obsluha stroja alebo užívateľ zodpovedá za úrazy spôsobené ďalšími osobami alebo za poškodenie ich majetku.

### 27.3 Prípravné opatrenia

- a) Pri prevádzke stroja noste vždy pevnú obuv a dlhé nohavice. Neprevádzkujte stroj bez topánok ani v ľahkých sandáloch. Vyvarujte sa noseniu voľného odevu alebo odevu s visiacimi šnúrami a opaskami.
- b) Skontrolujte povrch, na ktorom sa má použiť kosačka, a odstráňte všetky predmety, ktoré by mohol stroj zachytiť a vymrštiť.
- c) Pred použitím stroja vždy vizuálne skontrolujte, či nie sú rezný nôž, upevňovacie čapy a celá rezná jednotka opotrebované alebo poškodené. Opotrebované a poškodené rezné nože a upevňovacie čapy sa smú na predchádzanie nevyváženiu vymieňať iba v súpravách. Opotrebované alebo poškodené štítky s upozoreniami treba vymeniť.

### 27.4 Manipulácia

- a) Koste len za denného svetla alebo pri dobrom umelom osvetlení.
- b) Ak je to možné, vyvarujte sa použitiu stroja pri mokrej trávne.
- c) Pri kosení na svahu dbajte vždy na správnu stabilitu.
- d) Stroj vedte len krokom.



- e) Pri kosení postupujte vždy po vrstevnici, nikdy nie priamo hore či dole.
- f) Zvlášť opatrne pracujte pri zmene smeru jazdy na svahu.
- g) Nekoste na nadmerne strmých svahoch.
- h) Pri otáčaní kosačky na trávu alebo pri priťahovaní kosačky k sebe postupujte obzvlášť opatrne.
- i) Zastavte rezný nôž (rezné nože), keď sa kosačka na trávu musí naklápať pri preprave cez iné plochy ako tráva a keď sa kosačka na trávu pohybuje od kosenej plochy a ku kosenej ploche.
- j) Nikdy nepoužívajte kosačku na trávu s poškodenými ochrannými zariadeniami a ochrannými mriežkami ani bez zabudovaných ochranných zariadení, napr. nárazových plechov alebo zariadení zberného koša na trávu.
- k) Opatrne naštartujte alebo aktivujte spúšťačí spínač podľa pokynov výrobcu. Dodržiavajte dostatočnú vzdialenosť nôh od rezného noža (rezných nožov).
- l) Pri spustení alebo zabehnutí motora sa nesmie kosačka na trávu naklápať, pokiaľ nie je potrebné kosačku na trávu pri procese zdvíhať. V tomto prípade ju vyklopte iba do takej miery, ako je bezpodmienečne potrebné, a dvíhajte ju iba zo strany odvrátené od používateľa.
- m) Nespúšťajte motor, keď stojíte pred vyhadzovacím kanálom.
- n) Nohy ani ruky nikdy nekladajte do priestoru rotujúcich nástrojov. Zdržujte sa vždy v dostatočnej vzdialenosti od vyhadzovacieho otvoru.
- o) Nikdy nedvíhajte a nenoste kosačku na trávu so zapnutým motorom.
- p) Vypnite motor a vyťahnite štartovací kľúč. Ubezpečte sa, že všetky pohyblivé diely sa úplne vyplí:
- vždy, keď opustíte kosačku na trávu;
  - pred uvoľňovaním zablokovaného mechanizmu alebo čistením upchatého vyhadzovacieho kanála,
  - predtým, než budete kosačku na trávu kontrolovať, čistiť alebo niečo na nej opravovať,
  - po náraze vertikálnej jednotky na cudzí predmet. Zistíte poškodenia na kosačke na trávu a pred opätovným spustením

- a používaním kosačky na trávu vykonajte potrebné opravy.
- Ak začne kosačka na trávu silne vibrovať, musí sa okamžite skontrolovať.
- vyhľadajte poškodenia,
  - vykonajte potrebné opravy poškodených dielov,
  - zabezpečte, aby boli utiahnuté všetky matice, čapy a skrutky.

## 27.5 Údržba a uskladnenie

- a) Dbajte na to, aby matice, čapy a skrutky boli pevne utiahnuté a aby bol stroj v bezpečnom pracovnom stave.
- b) Pravidelne kontrolujte zberný kôš, či nie je opotrebovaný a či nestratil funkčnosť.
- c) Opotrebované alebo poškodené diely z bezpečnostných dôvodov vždy vymeňte.
- d) Dbajte na to, že pri strojoch s viacerými reznými nožmi môže viesť pohyb rezného noža k otáčaniam ostatných rezných nožov.
- e) Pri nastavovaní stroja dbajte na to, aby sa medzi pohyblivými reznými nožmi a pevnými dielmi stroja nemohli zaseknúť prsty.
- f) Predtým, než stroj odstavíte, nechajte motor vychladnúť.
- g) Pri údržbe rezných nožov dbajte na to, že najmä vtedy, keď je elektrický zdroj vypnutý, sa môžu rezné nože pohybovať.
- h) Opotrebované alebo poškodené diely z bezpečnostných dôvodov vždy vymeňte. Používajte výlučne originálne náhradné diely a príslušenstvo.

## Saturs

1	Priekšvārds.....	99
2	Informācija par šo lietošanas instrukciju... 99	99
3	Pārskats.....	100
4	Drošības norādījumi.....	101
5	Zāles plāvēja sagatavošana darbam.....	107
6	Akumulatora uzlāde un gaismas diodes. 107	107
7	Bluetooth® signāla saskames aktivizēšana un deaktivizēšana.....	108
8	Zāles plāvēja montāža.....	108
9	Zāles plāvēja iestatīšana lietotājam.....	109
10	Akumulatora ievietošana.....	109
11	Drošības atslēgas ievietošana un izņemšana.....	110
12	Zāles plāvēja ieslēgšana un izslēgšana..	110
13	Zāles plāvēja un akumulatora pārbaude. 111	111
14	Darbs ar zāles plāvēju.....	112

15	Pēc darba.....	113
16	Transportēšana.....	113
17	Uzglabāšana.....	114
18	Tīrīšana.....	114
19	Apkope.....	115
20	Remonts.....	116
21	Traucējumu novēršana.....	116
22	Tehniskie dati.....	118
23	Rezerves daļas un piederumi.....	119
24	Uzturēšana.....	119
25	ES atbilstības deklarācija.....	120
26	UKCA – Apvienotās Karalistes atbilstības deklarācija.....	120
27	Drošības tehniskie norādījumi saistībā ar zāles plāvēju.....	121

## 1 Priekšvārds

Cienītais klient, cienījamā kliente!

Mēs priecājamies, ka esat izvēlēties STIHL. Mēs attīstām un ražojam savus augstākās kvalitātes izstrādājumus atbilstoši savu klientu prasībām. Šādi rodas izstrādājumi, kas ir īpaši uzticami arī smagos apstākļos.

STIHL nodrošina arī augstāko servisa kvalitāti. Mūsu tirgotāji garantē profesionālas konsultācijas un apmācību, kā arī visaptverošu tehnisku apkalpošanu.

STIHL vienmēr ilgtspējīgu un atbildīgu rūpējas par dabu. Šī lietošanas instrukcija sniedz jums atbalstu, lai jūs ilgstoši, droši un videi draudzīgi varētu lietot savu STIHL Produkt ražojumu.

Mēs pateicamies par jūsu uzticību un vēlam jums izdošanos ar jūsu STIHL izstrādājumu.



Dr. Nikolas Stihl

**SVARĪGI! PIRMS LIETOŠANAS IZLASIET UN SAGLABĀJIET.**

## 2 Informācija par šo lietošanas instrukciju

### 2.1 Piemērojamie dokumenti

Šī lietošanas instrukcija ir ražotāja oriģinālās lietošanas instrukcijas tulkojums saskaņā ar EK direktīvu 2006/42/EC.

Piemērojami ir vietējie drošības noteikumi.

- Papildus šai lietošanas instrukcijai izlasiet, izprotiet un saglabājiet tālāk norādītos dokumentus.
  - Akumulatora STIHL AP drošības norādījumi
  - Lādētāju STIHL AL 101, 301, 301-4, 500 lietošanas instrukcija
  - Drošības informācija par STIHL akumulatoriem un produktiem ar iebūvētu akumulatoru: [www.stihl.com/safety-data-sheets](http://www.stihl.com/safety-data-sheets)

Papildu informācija par STIHL connected, saderīgajiem izstrādājumiem un biežāk uzdotajiem jautājumi ir pieejami vietnē [www.connect.stihl.com](http://www.connect.stihl.com) vai pieejama pie STIHL specializētā izplatītāja.

Bluetooth® vārdiskā preču zīme un logotipi ir reģistrētas preču zīmes un ir Bluetooth SIG, Inc. īpašums. STIHL izmanto šīs vārdiskās preču zīmes/logotipus saskaņā ar licenci.

Akumulatori ar  ir aprīkoti ar Bluetooth® saskarni. Jāievēro vietējie ekspluatācijas ierobežojumi (piemēram, lidmašīnās vai slimnīcās).

### 2.2 Brīdinājuma norāžu apzīmēšana tekstā



#### BĪSTAMI

- Norāde sniedz informāciju par apdraudējumam, kas rada smagas traumas vai izraisa nāvi.
  - Minētās darbības var novērst smagas traumas vai nāvi.



#### BRĪDINĀJUMS

- Norāde sniedz informāciju par apdraudējumam, kas **var** izraisīt smagas traumas vai nāvi.
  - Minētās darbības var novērst smagas traumas vai nāvi.

#### NORĀDĪJUMS

- Norāde sniedz informāciju par apdraudējumam, kas var izraisīt mantiskos bojājumus.
  - Minētās darbības var novērst mantiskos bojājumus.

### 2.3 Simboli tekstā



Šis simbols sniedz norādi uz nodaļu šajā lietošanas instrukcijā.

## 3 Pārskats

### 3.1 Zāles plāvēji un akumulators

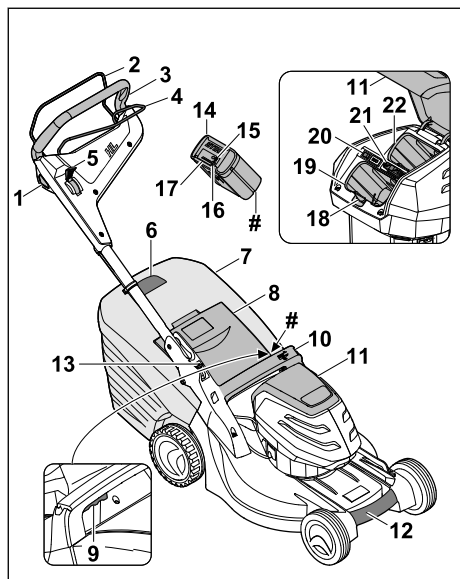

#### 1 Bloķēšanas poga

Bloķēšanas poga kopā ar plaušanas režīma pārslēgšanas sviru izmanto nažu ieslēgšanai un izslēgšanai.

#### 2 Plaušanas režīma pārslēgšanas svira

Plaušanas režīma pārslēgšanas sviru kopā ar bloķēšanas pogu izmanto nažu ieslēgšanai un izslēgšanai.

#### 3 Vadības rokturis

Vadības rokturi izmanto zāles plāvēja apturēšanai, vadīšanai un transportēšanai.

#### 4 Piedziņas pārslēgšanas svira

Piedziņas pārslēgšanas sviru izmanto piedziņas ieslēgšanai un izslēgšanai.

#### 5 Svira

Sviru izmanto piedziņas ātruma iestatīšanai.

#### 6 Savāktās zāles daudzuma indikators

Savāktās zāles daudzuma indikators norāda zāles savācējgroza piepildījuma līmeni.

#### 7 Zāles savācējgrozs

Zāles savācējgrozā tiek savākta noļautā zāle.

#### 8 Izmešanas vāks

Izmešanas vāks noslēdz izmešanas kanālu.

#### 9 Svira

Sviru izmanto plaušanas augstuma regulēšanai.

#### 10 Rokturis

Rokturi izmanto zāles plāvēja turēšanai plaušanas augstuma iestatīšanas laikā un zāles plāvēja transportēšanai.

#### 11 Vāks

Vāks nosedz akumulatoru un drošības atslēgu.

#### 12 Transportēšanas rokturis

Transportēšanas rokturi izmanto zāles plāvēja transportēšanai.

#### 13 Svira

Svira tiek izmantota vadības roktura regulēšanai un pārslēgšanai.

#### 14 Akumulators

Akumulators nodrošina enerģiju zāles plāvējam.

#### 15 LED „BLUETOOTH®” (tikai akumulatoriem ar )

LED indikators norāda Bluetooth® saskarnes aktivizēšanu un deaktivizēšanu.

#### 16 Poga

Poga aktivizē akumulatora LED indikatoru. Tā aktivizē un deaktivizē Bluetooth® saskarni (ja tāda ir).

#### 17 LED indikatori

LED indikatori uzrāda akumulatora uzlādes stāvokli un traucējumus.

#### 18 Bloķēšanas svira

Bloķēšanas svira tur akumulatoru akumulatora nodalījumā.

#### 19 Akumulatora nodalījums

Akumulatora nodalījumā tiek ievietots akumulators.

#### 20 ECO slēdzis

Ar ECO slēdzi ieslēdz un izslēdz ECO režīmu.

#### 21 Drošības atslēga

Drošības atslēga aktivizē zāles plāvēju.

#### RMA 443.2 PV, RMA 448.2 PV:

#### 22 Akumulatora nodalījums

Akumulatora nodalījumā tiek ievietots otrs akumulators.

#### RMA 443.2 VC, RMA 448.2 VC:

#### 22 Transportēšanas nodalījums

Transportēšanas nodalījumā tiek ievietots rezerves akumulators.

## # Datu plāksnīte ar ierīces numuru

### 3.2 Simboli

Simboliem uz zāles plāvēja un akumulatora ir šāda nozīme.

 Šis simbols apzīmē drošības atslēgu.

 Šis simbols apzīmē slēdzeni.

 Šis simbols apzīmē ECO slēdzi.

 Šis simbols apzīmē pļaušanas augstuma regulēšanas sviru.

 Šis simbols norāda zāles plāvēja svaru bez akumulatora.

 1 LED indikators deg sarkanā krāsā. Akumulators ir pārāk karsts vai auksts.

 4 LED indikatori mirgo sarkanā krāsā. Radijs akumulatora traucējums.

 **L<sub>WA</sub>** Garantētais trokšņu jaudas līmenis saskaņā ar Direktīvu 2000/14/EC izteikts dB(A), lai varētu salīdzināt produktu trokšņu emisiju.

 Akumulatoram ir Bluetooth® saskarne, kas ļauj to savienot ar STIHL connected lietotni.

 Norāde blakus šim simbolam attēlo akumulatora enerģijas apjomu saskaņā ar elementu ražotāja specifikācijām. Lietošanai pieejamais enerģijas apjoms ir mazāks.

 Neutilizējiet produktu sadzīves atkritumos.

 ② Ieslēdziet un izslēdziet nazi.  
①

 Iestatiet braukšanas ātrumu.

 Šajā pozīcijā zāles plāvējs pārvietojas ar vislielāko ātrumu.

 Šajā pozīcijā zāles plāvējs pārvietojas ar vismazāko ātrumu.

## 4 Drošības norādījumi

### 4.1 Brīdinājuma simboli

Brīdinājuma simboliem uz zāles plāvējiem vai akumulatora ir tālāk norādītā nozīme.



Ievērojiet drošības norādījumus un ar tiem saistītos pasākumus.



Izlasiet, izprotiet un saglabājiet lietošanas pamācību.



Sargieties no izsviestiem priekšmetiem - ieturiet atstatumu un nelaujiet trešajā personām atrasties šādās zonās.



Neskarieties pie rotējoša naža.



Darba pārtraukumu, transportēšanas, glabāšanas, apkopes vai remonta laikā izņemiet akumulatoru.



Darba pārtraukumu, transportēšanas, glabāšanas, apkopes vai remonta laikā izņemiet drošības atslēgu.



Ievērojiet drošu attālumu.



Sargiet akumulatoru no karstuma un uguns.



Neiegremdējiet akumulatoru šķidrumos.



Ievērojiet pieļaujamo akumulatora temperatūras diapazonu.

### 4.2 Paredzētais lietojums

Zāles plāvējs STIHL RMA 443.2 VC, RMA 443.2 PV, RMA 448.2 VC vai RMA 448.2 PV ir paredzēts nožuvušas zāles pļaušanai.

Zāles plāvēja energoapgādi nodrošina akumulators STIHL AP.

Akumulators ar  kombinācijā ar STIHL connected lietotni ļauj personalizēt un pārraidīt informā-

ciju akumulatoram ar Bluetooth® tehnoloģijas palīdzību.

## ▲ BRĪDINĀJUMS

- Akumulatori, kurus STIHL nav atļāvis lietot kopā ar zāles plāvēju, var izraisīt ugunsgrēkus un sprādzienus. Var rasties smagi vai nāvējoši savainojumi un materiālie zaudējumi.
  - ▶ Zāles plāvējam izmantojiet akumulatoru STIHL AP.
- Ja zāles plāvējs vai akumulators netiek izmantots paredzētajam mērķim, var rasties smagi vai nāvējoši savainojumi un materiālie zaudējumi.
  - ▶ Izmantojiet zāles plāvēju tā, kā aprakstīts šajā lietošanas instrukcijā.
  - ▶ Izmantojiet akumulatoru tā, kā aprakstīts šajā lietošanas instrukcijā, STIHL connect lietotnē un [www.connect.stihl.com](http://www.connect.stihl.com) lapā.

### 4.3 Prasības lietotājam

## ▲ BRĪDINĀJUMS

- Lietotāji, kas nav apmācīti, nevar pazīt un novērtēt zāles plāvēja un akumulatora radīto apdraudējumu. Lietotājam vai citām personām var rasties smagi vai nāvējoši savainojumi.



- ▶ Izlasiet, izprotiet un saglabāiet lietošanas pamācību.

- ▶ Ja zāles plāvēju vai akumulatoru nodod citai personai, līdzi jādod arī lietošanas pamācība.
- ▶ Gādājiet, lai lietotājs ievērotu tālāk norādītās prasības.
  - Lietotājs ir atpūties.
  - Lietotājam ir pietiekamas fiziskās, maņu un garīgās spējas lietot zāles plāvēju un akumulatoru un strādāt ar tiem. Ja lietotāja fiziskās, uztveres vai garīgās spējas ir ierobežotas, lietotājs drīkst strādāt tikai atbildīgās personas uzraudzībā vai saskaņā ar tās norādījumiem.
  - Lietotājs spēj atpazīt un novērtēt zāles plāvēja un akumulatora radīto apdraudējumu.
  - Lietotājs apzinās, ka atbild par negadījumiem un bojājumiem.
  - Lietotājs ir pilngadīgs vai atbilstoši valsts noteikumiem tiek profesionāli apmācīts instruktora uzraudzībā.
  - STIHL specializētais izplatītājs vai speciālists ir apmācījis lietotāju pirms zāles plāvēja ekspluatācijas.

- Lietotāja rīcību neietekmē alkohols, medikamenti vai narkotiskas vielas.

- ▶ Ja rodas neskaidrības: sazinieties ar STIHL specializēto izplatītāju.

### 4.4 Apģērbs un aprīkojums

## ▲ BRĪDINĀJUMS

- Darba laikā priekšmeti var tikt izsviesti ar lielu ātrumu. Lietotājs var gūt savainojumus.
  - ▶ Valkājiet garas bikses, kas izgatavotas no izturīga materiāla.
- Darba laikā var tikt sacelti putekļi. Ieelpotās putekļu daļiņas var būt kaitīgas veselībai un izraisīt alerģiskas reakcijas.
  - ▶ Ja tiek sacelti putekļi: Nēsājiet putekļu aizsargmasku.
- Nepiemērots apģērbs var aizķerties aiz kokiem, zariem un zāles plāvēja. Lietotāji, kuriem nav piemērota apģērba, var gūt smagus savainojumus.
  - ▶ Nēsājiet cieši pieguļošu apģērbu.
  - ▶ Noņemiet šalles un rotaslietas.
- Tīrīšanas, apkopes vai transportēšanas laikā lietotājs var saskarties ar nazi. Lietotājs var gūt savainojumus.
  - ▶ Nēsājiet aizsargcimdus.
- Ja lietotājam ir nepiemēroti apavi, pastāv paslīdēšanas risks. Lietotājs var gūt savainojumus.
  - ▶ Nēsājiet stingrus, slēgtus apavus ar neslīdošām zolēm.
- Naža asināšanas laikā var atdalīties un tikt izsviestas materiāla daļiņas. Lietotājs var gūt savainojumus.
  - ▶ Nēsājiet cieši pieguļošas aizsargbrilles. Tirdzniecībā ir pieejamas piemērotas aizsargbrilles, kas atbilst standartam EN 166 vai valsts noteikumiem un ir atbilstoši marķētas.
  - ▶ Nēsājiet aizsargcimdus.

### 4.5 Darba zona un apkārtnē

#### 4.5.1 zāles plāvējs

## ▲ BRĪDINĀJUMS

- Nepiederošas personas, bērni un dzīvnieki var nepazīt un nespēt pienācīgi novērtēt zāles plāvēju un augšup izmesto priekšmetu radīto apdraudējumu. Nepiederošas personas, bērni un dzīvnieki var smagi savainoties vai zaudēt dzīvību, kā arī var rasties materiālie zaudējumi.
  - ▶ Nelaujiet nepiederošām personām, bērniem un dzīvniekiem uzturēties darba zonā.



- ▶ Ieturiet drošu attālumu līdz priekšmetiem.
- ▶ Neatstājiet zāles plāvēju bez uzraudzības.
- ▶ Gādājiet, lai bērni nevarētu rotaļāties ar zāles plāvējiem.
- Strādājot lietus laikā, lietotājs var paslīdēt. Lietotājam var rasties smagi vai nāvējoši savainojumi.
  - ▶ Lietus laikā: nestrādājiet.
- Zāles plāvēji nav ūdensizturīgi. Strādājot lietu vai mitrā vidē, pastāv elektriskās strāvas trieciena risks. Lietotājs var savainoties, un zāles plāvēji var sabojāties.
  - ▶ Nestrādājiet lietu un mitrā vidē.
  - ▶ Nepļaujiet slapju zāli.
- Zāles plāvēju elektriskās detaļas var radīt dzirksteles. Viegli uzliesmojošā vai sprādzienbīstamā vidē dzirksteles var izraisīt aizdegšanos un eksplozijas. Var rasties smagi vai nāvējoši savainojumi un materiāli zaudējumi.
  - ▶ Nestrādājiet viegli uzliesmojošā un sprādzienbīstamā vidē.

#### 4.5.2 Akumulators

### ▲ BRĪDINĀJUMS

- Nepiederošas personas, bērni un dzīvnieki nespēj atpazīt un novērtēt akumulatora radītos apdraudējumus. Nepiederošas personas, bērni un dzīvnieki var gūt smagas traumas.
  - ▶ Nodrošiniet, lai nepiederošas personas, bērni un dzīvnieki netuvotos.
  - ▶ Neatstājiet akumulatoru bez uzraudzības.
  - ▶ Nodrošiniet, lai bērni nevarētu rotaļāties ar akumulatoru.
- Akumulators nav aizsargāts pret visu vides ietekmi. Ja akumulators ir pakļauts noteiktai vides ietekmei, tas var aizdegties, uzsprāgt vai tikt neatgriezeniski sabojāts. Var rasties smagi savainojumi un materiālu bojājumi.



- ▶ Aizsargājiet akumulatoru no karstuma un atklātās liesmas.
- ▶ Nemetiet akumulatorus ugunī.



- ▶ Akumulatoru lietojiet un glabājiet temperatūrā, kas ir robežās no -10 °C līdz +50 °C.



- ▶ Nemērciet akumulatoru šķidrumos.

- ▶ Netuviniet akumulatoru metāliskām, mazām detaļām.
- ▶ Nepakļaujiet akumulatoru augsta spiediena iedarbībai.
- ▶ Nepakļaujiet akumulatoru mikroviļņu iedarbībai.

- ▶ Aizsargājiet akumulatoru pret ķīmikālijām un sāļiem.

## 4.6 Drošs stāvoklis

### 4.6.1 Zāles plāvējs

- Zāles plāvējs ir ekspluatācijai drošā stāvoklī, ja ir izpildīti tālāk minētie nosacījumi.
- Zāles plāvējs nav bojāts.
  - Zāles plāvējs ir tīrs un sauss.
  - Vadības elementi darbojas, un tie nav pārveidoti.
  - Nazis ir pareizi uzstādīts.
  - Uzstādīti oriģinālie, šim zāles plāvējam paredzētie STIHL piederumi.
  - Piederumi ir piestiprināti pareizi.

### ▲ BRĪDINĀJUMS

- Drošībai neatbilstošā stāvoklī daļas var pārtraukt darboties pareizi un drošības ierīces var tikt atspējotas. Personas var gūt smagas vai nāvējošas traumas.
  - ▶ Strādājiet tikai ar nebojātu zāles plāvēju.
  - ▶ Ja zāles plāvējs ir netīrs vai slapjš: notīriet zāles plāvēju un ļaujiet tam nožūt.
  - ▶ Nepārveidojiet zāles plāvēju.
  - ▶ Ja vadības elementi nedarbojas: nestrādājiet ar zāles plāvēju.
  - ▶ Šim zāles plāvējam uzstādiat tikai oriģinālos STIHL piederumus.
  - ▶ Uzstādiat nazi tā, kā aprakstīts šajā lietošanas pamācībā.
  - ▶ Uzstādiat piederumus tā, kā aprakstīts šajā vai piederuma lietošanas pamācībā.
  - ▶ Neievietojiet zāles plāvēja atverēs priekšmetus.
  - ▶ Nesavienojiet slēdzenes kontaktus ar metāla priekšmetiem un neradiet īsslēgumu.
  - ▶ Nomainiet nolietotas vai bojātas norādījumu plāksnītes.
  - ▶ Ja rodas neskaidrības: sazinieties ar STIHL specializēto izplatītāju.

### 4.6.2 Nazis

- Nazis ir ekspluatācijai drošā stāvoklī, ja ir izpildīti tālāk minētie nosacījumi.
- Nazis un tā sastāvdaļas nav bojātas.
  - Nazis nav deformēts.
  - Nazis ir pareizi uzstādīts.
  - Nazis ir pareizi uzasināts.
  - Nazim nav atskabargu.
  - Nazis ir pareizi līdzsvarots.
  - Nav pārsniegtas naža minimālā biezuma un platuma vērtības, **22.2.**
  - Ir ievērots asināšanas leņķis, **22.2.**

## ▲ BRĪDINĀJUMS

- Ja nav nodrošināts ekspluatācijai drošs stāvoklis, naža daļas var atvienoties un tikt izsviestas. Personas var smagi savainoties.
  - ▶ Strādājiet tikai tad, ja nazis un tā sastāvdaļas nav bojātas.
  - ▶ Pareizi ievietojiet nazi.
  - ▶ Pareizi uzasiniet nazi.
  - ▶ Ja naža biežums un platum ir mazāks par minimālo vērtību: nomainiet nazi.
  - ▶ Lieciet STIHL specializētajam izplatītājam līdzsvarot nazi.
  - ▶ Ja rodas neskaidrības: sazinieties ar STIHL specializēto izplatītāju.

### 4.6.3 Akumulators

Akumulators ir ekspluatācijai drošā stāvoklī, ja ir izpildīti tālāk minētie nosacījumi.

- Akumulators nav bojāts.
- Akumulators ir sauss un tīrs.
- Akumulators darbojas, un tam nav veiktas izmaiņas.

## ▲ BRĪDINĀJUMS

- Ja akumulators nav ekspluatācijai drošā stāvoklī, tā darbība vairs nav droša. Cilvēki var smagi savainoties.
  - ▶ Strādājiet tikai tad, ja akumulators darbojas un nav bojāts.
  - ▶ Nelādējiet bojātu akumulatoru.
  - ▶ Ja akumulators ir nefīrs vai slapjš: notīriet akumulatoru un ļaujiet tam nožūt.
  - ▶ Neveiciet izmaiņas akumulatorā.
  - ▶ Neievietojiet akumulatora atverēs priekšmetus.
  - ▶ Nekad nesavienojiet akumulatora elektriskos kontaktus ar metāla priekšmetiem un neradiet īsslēgumu.
  - ▶ Neatveriet akumulatoru.
  - ▶ Nomainiet nolietotas vai bojātas norādījumus plāksnītes.
- No bojāta akumulatora var izplūst šķidrums. Ja šķidrums saskaras ar ādu vai iekļūst acīs, var rasties ādas vai acu kairinājums.
  - ▶ Izvairieties no saskares ar šo šķidrumu.
  - ▶ Ja šķidrums saskāries ar ādu: nomazgājiet attiecīgās vietas ar lielu ūdens daudzumu un ziepēm.
  - ▶ Ja šķidrums iekļuvis acīs: vismaz 15 minūtes skalojiet acis ar lielu ūdens daudzumu un griežieties pie ārsta.
- Bojāts akumulators var radīt neparastu smaku, dūmus vai degt. Var rasties smagi vai nāvējoši savainojumi un materiāli zaudējumi.

- ▶ Ja akumulators rada neparastu smaku vai dūmus: neizmantojiet akumulatoru un nenovietojiet tā tuvumā degošas vielas.
- ▶ Ja akumulators deg: mēģiniet dzēst akumulatoru ar ugunsdzēsības aparātu vai ūdeni.

## 4.7 Darbs

### ▲ BRĪDINĀJUMS

- Noteiktās situācijās lietotājs vairs nevar koncentrēti strādāt. Lietotājs var paklupt, nokrist un gūt smagus savainojumus.
  - ▶ Strādājiet mierīgi un uzmanīgi.
  - ▶ Ja apgaismojums un redzamība ir slihta: nestrādājiet ar zāles plāvēju.
  - ▶ Ar zāles plāvēju drīkst strādāt tikai viena persona.
  - ▶ Uzmanieties no šķēršļiem.
  - ▶ Nesagāziet zāles plāvēju.
  - ▶ Darba laikā stāviet uz zemes un saglabājiet līdzsvaru.
  - ▶ Ja rodas noguruma pazīmes: atpūties no darba.
  - ▶ Ja tiek plauta nogāze: plaujiet šķērsām.
  - ▶ Nestrādājiet nogāzēs, kuru slīpums pārsniedz 25° (46,6%).
- Rotējošais nazis var savainot lietotāju. Lietotājs var gūt smagus savainojumus.
  - ▶ Neskarities pie rotējoša naža.
  - ▶ Ja kāds priekšmets bloķē nazi: izslēdziet zāles plāvēju, izņemiet drošības atslēgu un akumulatoru. Tikai pēc tam izņemiet priekšmetu.
- Ja strādājat bez piedziņas, tā var tikt nejauši ieslēgta, un zāles plāvējs var sākt kustēties. Personas var gūt smagus savainojumus, un var tikt nodarīti materiāli zaudējumi.
  - ▶ Spiediet piedziņas pārslēgšanas sviru tikai tad, ja nepieciešams ieslēgt piedziņu.
- Ja darba laikā novērojat izmaiņas zāles plāvēja darbībā vai neparastas darbības, iespējams, zāles plāvējs nav ekspluatācijai drošā stāvoklī. Personas var gūt smagus savainojumus, un var tikt nodarīti materiāli zaudējumi.
  - ▶ Pārtrauciet darbu, izņemiet drošības atslēgu un akumulatoru un sazinieties ar STIHL specializēto izplatītāju.
- Darba laikā zāles plāvējs var radīt vibrāciju.
  - ▶ Valkājiet cimdus.
  - ▶ Ievērojiet pārtraukumus.
  - ▶ Ja novērojat asinsrites traucējumu simptomus: vērsieties pie ārsta.
- Ja darba laikā nazis saskaras ar svešķermeni, to vai tā daļas var sabojāt vai ar lielu ātrumu izmest augšup. Personas var gūt savainojumus, un var tikt nodarīti materiāli zaudējumi.



- ▶ Nofiriet svešķermeņus no darba zonas.
- Atlaižot pļaušanas režīma pārslēgšanas sviru, nazis īsu brīdi turpina griezties. Personas var gūt smagus savainojumus.
  - ▶ Nogaidiet, līdz nazis pārstāj griezties.
- Ja rotējošais nazis saskaras ar cietu priekšmetu, var rasties dzirksteles. Viegli uzliesmojošā vidē dzirksteles var izraisīt aizdegšanos. Var rasties smagi vai nāvējoši savainojumi un materiāli zaudējumi.
  - ▶ Nestrādājiet viegli uzliesmojošā vidē.
- Ja zāles plāvējs tiek novietots uz slīpām virsmām, tas var noripot lejā. Personas var gūt savainojumus, un var tikt nodarīti materiāli zaudējumi.
  - ▶ Atlaidiet zāles plāvēju tikai tad, kad tas stāv uz līdzenas virsmas un nevar pa to noripot.
- Ja pie vadības roktura ir piestiprināti priekšmeti, papildu svara dēļ zāles plāvējs var apgāzties. Personas var gūt savainojumus, un var tikt nodarīti materiāli zaudējumi.
  - ▶ Nekādā gadījumā nepiestipriniet priekšmetus pie vadības roktura.

## ▲ BĪSTAMI

- Ja strādājat vidē, kurā ir strāvu vadoši vadi, nazis var ar tiem saskarties un radīt bojājumus. Lietotājam var rasties smagi vai nāvējoši savainojumi.
  - ▶ Nestrādājiet vidē, kurā ir strāvu vadoši vadi.
- Strādājot negaisa laikā, lietotājam var iespert zibens. Lietotājam var rasties smagi vai nāvējoši savainojumi.
  - ▶ Negaisa laikā: nestrādājiet.

## 4.8 Transportēšana

### 4.8.1 Zāles plāvējs

## ▲ BRĪDINĀJUMS

- Transportēšanas laikā zāles plāvējs var apgāzties vai izkustēties. Personas var nopietni savainoties un var tikt nodarīti materiāli zaudējumi.



- ▶ Izņemiet drošības atslēgu.



- ▶ Izņemiet akumulatoru.

- ▶ Nostipriniet zāles plāvēju ar savilcējsiksnām, siksnām vai tīklu, lai tas nevarētu apgāzties un izkustēties.
- Ja transportēšanas laika piedziņa ir izslēgta un drošības atslēga un akumulators ir ielikts,

nejausi var tikt ieslēgta piedziņa un zāles plāvējs var sākt kustēties. Personas var nopietni savainoties, un var tikt nodarīti materiāli zaudējumi.



- ▶ Izņemiet drošības atslēgu.



- ▶ Izņemiet akumulatoru.

### 4.8.2 Akumulators

## ▲ BRĪDINĀJUMS

- Akumulators nav aizsargāts pret visu vides ietekmi. Ja akumulators ir pakļauts noteiktai vides ietekmei, tas var tikt sabojāts un radīt mantiskos bojājumus.
  - ▶ Netransportējiet bojātu akumulatoru.
- Transportēšanas laikā akumulators var apgāzties vai pārvietoties. Var rasties savainojumi un materiālu bojājumi.
  - ▶ Ievietojiet akumulatoru iepakojumā tā, lai tas nekustētos.
  - ▶ Nostipriniet iepakojumu tā, lai tas nekustētos.

## 4.9 Uzglabāšana

### 4.9.1 Zāles plāvējs

## ▲ BRĪDINĀJUMS

- Bērni nevar pamanīt un novērtēt zāles plāvēja radīto apdraudējumu. Bērni var gūt smagus savainojumus.



- ▶ Izņemiet drošības atslēgu.



- ▶ Izņemiet akumulatoru.

- ▶ Glabājiet zāles plāvēju bērniem nepieejamā vietā.

- Mitruma iedarbībā uz zāles plāvēja elektriskajiem kontaktiem un metāla detaļām var veidoties korozija. Tā var sabojāt zāles plāvēju.



- ▶ Izņemiet drošības atslēgu.



- ▶ Izņemiet akumulatoru.



- ▶ Glabājiet zāles plāvēju sausā un tīrā vietā.
- Ja glabāšanas laikā ir ielikta drošības atslēga un akumulators, piedziņa un nazis var tikt nejauši ieslēgts, un zāles plāvējs var sākt kustēties. Personas var gūt smagus savainojumus, un var tikt nodarīti materiāli zaudējumi.



- ▶ Izņemiet drošības atslēgu.



- ▶ Izņemiet akumulatoru.

- Ja zāles plāvējs tiek novietots glabāšanai uz slīpām virsmām, tas var noripot lejā. Personas var gūt savainojumus, un var tikt nodarīti materiāli zaudējumi.
  - ▶ Novietojiet zāles plāvēju tikai uz līdzenām virsmām.

#### 4.9.2 Akumulators

### ▲ BRĪDINĀJUMS

- Bērni nespēj pazīt un novērtēt akumulatoru radīto apdraudējumu. Bērni var gūt smagus savainojumus.
  - ▶ Glabājiet akumulatoru bērniem nepieejamā vietā.
- Akumulators nav pasargāts pret apkārtējās vides iedarbību. Noteiktas apkārtējās vides iedarbības dēļ var rasties neatgriezeniski akumulatora bojājumi.
  - ▶ Glabājiet akumulatoru sausā un tīrā vietā.
  - ▶ Glabājiet akumulatoru slēgtā telpā.
  - ▶ Pirms novietojat akumulatoru glabāšanā, atvienojiet to no zāles plāvēja.
  - ▶ Lai akumulatoru glabātu lādētājā, atvienojiet strāvas vadu pārbaudiet, ka akumulatora uzlādes stāvoklis ir 40–60 % (2 zaļi mirgojoši LED indikatori).
  - ▶ Glabājiet akumulatoru temperatūrā no - 10 °C līdz + 50 °C.

#### 4.10 Tīrīšana, apkope un remonts

### ▲ BRĪDINĀJUMS

- Ja tīrīšanas, apkopes vai remonta laikā ir ielikta drošības atslēga un akumulators, nazi var nejauši ieslēgt. Personas var nopietni savainoties, un var tikt nodarīti materiāli zaudējumi.



- ▶ Izņemiet drošības atslēgu.



- ▶ Izņemiet akumulatoru.

- Ja tīrīšanas, apkopes un remonta laikā ir ielikta drošības atslēga un akumulators, nejauši var ieslēgt piedziņu, un zāles plāvējs var sākt kustēties. Personas var nopietni savainoties, un var tikt nodarīti materiāli zaudējumi.



- ▶ Izņemiet drošības atslēgu.















- ▶ Izņemiet akumulatoru.

- Tīrot ar kodīgiem tīrīšanas līdzekļiem, ūdens strūklu vai smailiem priekšmetiem, var sabojāt zāles plāvēju, nazi un akumulatoru. Ja zāles plāvējus, nazi un akumulatoru nepareizi tīra, detaļas var nedarboties pareizi un drošības aprīkojums var pilnībā atteikties darboties. Personas var gūt smagas traumas.
  - ▶ Tīriet zāles plāvējus, nazi un akumulatoru tā, kā aprakstīts šajā lietošanas pamācībā.
- Ja zāles plāvējus, nazi vai akumulatoru netīra pareizi, detaļas var nedarboties pareizi un drošības aprīkojums var pilnībā atteikties darboties. Personas var gūt smagas vai nāvējošas traumas.
  - ▶ Neveiciet zāles plāvēju akumulatora apkopi vai remontu pašrocīgi.
  - ▶ Ja zāles plāvējiem vai akumulatoram nepieciešama apkope vai remonts: sazinieties ar STIHL specializēto izplatītāju.
  - ▶ Veiciet naža apkopi tā, kā aprakstīts šajā lietošanas pamācībā.
- Veicot naža tīrīšanu, apkopi vai remontu, lietotājs var sagriezties ar asajām griezējmalām. Lietotājs var gūt traumas.
  - ▶ Valkājiet darba cimdus, kas izgatavoti no izturīga materiāla.
- Asinot nazi, tas nedrīkst sakarst. Lietotājs var apdedzināties.
  - ▶ Nogaidiet, līdz nazis ir atdzisis.
  - ▶ Valkājiet darba cimdus, kas izgatavoti no izturīga materiāla.

## 5 Zāles plāvēja sagatavošana darbam

### 5.1 Zāles plāvēja sagatavošana darbam

Pirms darba uzsākšanas jāveic tālāk norādītās darbības.

- ▶ Noņemiet iesaiņojuma materiālu un transportēšanas drošības līdzekļus.
- ▶ Pārļiecinieties, ka šie komponenti ir darba kārtībā:
  - zāles plāvējs,  4.6.1;
  - nazis,  4.6.2;
  - akumulators,  4.6.3.
- ▶ Pārbaudiet akumulatoru,  13.3.
- ▶ Pilnībā uzlādējiet akumulatoru,  6.1.
- ▶ Notīriet zāles plāvēju,  18.2.
- ▶ Pārbaudiet nazi,  13.2.
- ▶ Uzstādiet vadības rokturi,  8.1.
- ▶ Atlieciet un noregulējiet vadības rokturi,  9.1.
- ▶ Ja tiek veikta pļaušana un nopļautā zāle tiks savākta zāles savācējgrozā: piestipriniet zāles savācējgrozu,  8.2.2.
- ▶ Ja tiek veikta pļaušana un nopļautā zāle tiks izsviesta aizmugurē: noņemiet zāles savācējgrozu,  8.2.3.
- ▶ Iestatiet pļaušanas augstumu,  14.2.
- ▶ Pārbaudiet vadības elementus,  13.1.
- ▶ Ja darbības nevar veikt: nelietojiet zāles plāvēju un sazinieties ar STIHL specializēto izplatītāju.

### 5.2 Akumulatora ar Bluetooth® signāla saskarni savienošana ar STIHL connected app

- ▶ Aktivizējiet mobilās gala ierīces Bluetooth® signāla saskarni.
- ▶ Akumulatora Bluetooth® signāla saskarnes aktivizēšana,  7.1.
- ▶ Mobilajā gala ierīcē no lietotņu veikala (App Store) lejupielādējiet lietotni STIHL connected app un izveidojiet kontu.
- ▶ Atveriet lietotni STIHL connected app un piesakieties.
- ▶ Pievienojiet akumulatoru lietotnē STIHL connected app un sekojiet norādēm ekrānā.

Saziņas iespējas un papildu informāciju meklējiet <https://support.stihl.com> vai STIHL connected app.

STIHL connected app ir pieejama atkarībā no tirgus.

## 6 Akumulatora uzlāde un gaismas diodes

### 6.1 Akumulatora uzlāde

Uzlādes laiks ir atkarīgs no dažādiem faktoriem, piemēram, akumulatora temperatūras vai apkārtējās temperatūras. Faktiskais uzlādes laiks var atšķirties no dotā uzlādes laika. Uzlādes laiks ir dots vietnē [www.stihl.com/charging-times](http://www.stihl.com/charging-times).

- ▶ Akumulatoru lādējiet tā, kā aprakstīts lādētāja STIHL AL 101, 301, 301-4, 500 lietošanas instrukcijā.

### 6.2 Uzlādes stāvokļa parādīšana

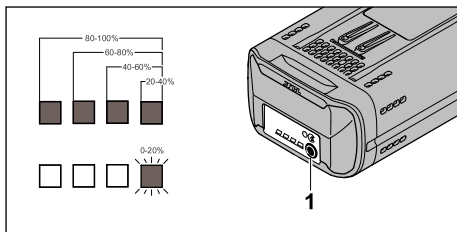

- ▶ Nospiediet pogu (1). Gaismas diodes apm. 5 sekundes deg zaļā krāsā un norāda uzlādes stāvokli.
- ▶ Ja gaismas diode labajā malā mirgo zaļā krāsā: Uzlādējiet akumulatoru.

### 6.3 Akumulatora LED indikatori

LED indikatori rāda akumulatora uzlādes stāvokli vai traucējumus. LED indikatori izgaismojas zaļā vai sarkanā krāsā vai mirgo.

Ja LED indikatori deg zaļā krāsā vai mirgo, tie uzrāda uzlādes stāvokli.

- ▶ Ja LED indikatori deg vai mirgo sarkanā krāsā: Novērsiet traucējumus,  21.1
- Ir radies zāles plāvēja vai akumulatora traucējums.

## 7 Bluetooth® signāla saskarnes aktivizēšana un deaktivizēšana

### 7.1 Bluetooth® signāla saskarnes aktivizēšana

- ▶ Ja akumulatoram ir Bluetooth® signāla saskarne: nospiediet un turiet nospiestu taustiņu, līdz gaismas diode „BLUE-TOOTH™” līdzās simbolam  apm. 3 sekundes spīd zilā krāsā. Akumulatora Bluetooth® signāla saskarne ir aktivizēta.

### 7.2 Bluetooth® signāla saskarnes deaktivizēšana

- ▶ Ja akumulatoram ir Bluetooth® signāla saskarne: nospiediet un turiet nospiestu taustiņu, līdz gaismas diode „BLUE-TOOTH™” līdzās simbolam  sešas reizes nomirgo zilā krāsā. Akumulatora Bluetooth® signāla saskarne ir deaktivizēta.

## 8 Zāles plāvēja montāža

### 8.1 Vadības roktura uzstādīšana

- ▶ Izslēdziet zāles plāvēju, izņemiet drošības atslēgu un akumulatoru.
- ▶ Novietojiet zāles plāvēju uz līdzenas virsmas.

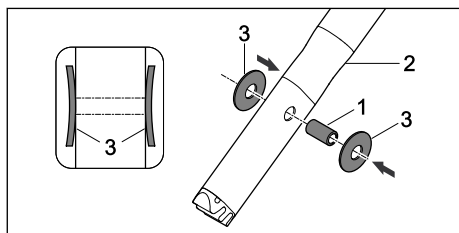

- ▶ Iespiediet čaulu (1) vadības roktura augšējās daļas (2) urbumos.
- ▶ Uzlieciet šķīvjiatsperes (3) ar izliekumu uz iekšu uz čaulas (1).

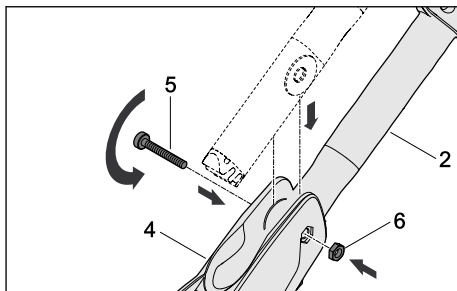

- ▶ Iebīdīdiet vadības roktura augšējo daļu (2) vadības konsolē (4).
- ▶ Ievietojiet skrūvi (5) caur urbumiem vadības konsolē (4) un čaulu ievietojiet vadības roktura augšējā daļā (2).
- ▶ Ielieciet uzgriezni (6) vadības roktura konsoles vadotnes (4) atverē.
- ▶ Cieši pievelciet skrūvi (5).

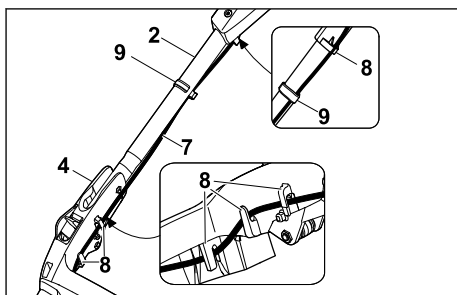

- ▶ Iespiediet vadu (7) stiprinājumos (8).
- ▶ Nostipriniet vadu (7) ar kabeļa skavu (9) pie vadības roktura.

Vadības rokturi vairs nav nepieciešams noņemt.

### 8.2 Zāles savācējgroza montāža, piestiprināšana un noņemšana

#### 8.2.1 Zāles savācējgroza montāža

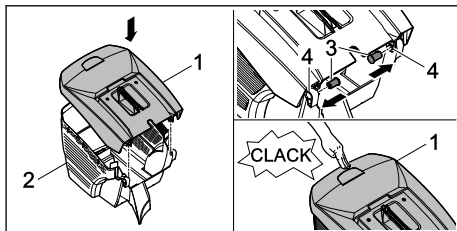

- ▶ Uzlieciet zāles savācējgroza augšējo daļu (1) uz zāles savācējgroza apakšējās daļas (2).
- ▶ Iespiediet tapas (3) no iekšpuses atverēs (4).

- ▶ Spiediet zāles savācēgroza augšējo daļu (1) virzienā uz leju. Savācēgroza augšējā daļa ar klikšķi noklīksnās.

### 8.2.2 Zāles savācēgroza piestiprināšana

- ▶ Izslēdziet zāles plāvēju.
- ▶ Novietojiet zāles plāvēju uz līdzenas virsmas.

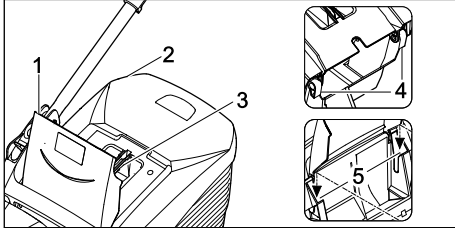

- ▶ Atveriet un pieturiet izmešanas vāku (1).
- ▶ Satveriet zāles savācēgroza (2) rokturi (3) un iekariet aiz āķiem (4) stiprinājumos (5).
- ▶ Uzlieciet izmešanas vāku (1) uz zāles savācēgroza (2).

### 8.2.3 Zāles savācēgroza noņemšana

- ▶ Izslēdziet zāles plāvēju.
- ▶ Novietojiet zāles plāvēju uz līdzenas virsmas.
- ▶ Atveriet un pieturiet izmešanas vāku.
- ▶ Satveriet zāles savācēgroza rokturi un izceliet savācēgrozu.
- ▶ Aizveriet izmešanas vāku.

## 9 Zāles plāvēja iestatīšana lietotājam

### 9.1 Vadības roktura regulēšana

- ▶ Izslēdziet zāles plāvēju, izņemiet drošības atslēgu un akumulatoru.
- ▶ Novietojiet zāles plāvēju uz līdzenas virsmas.

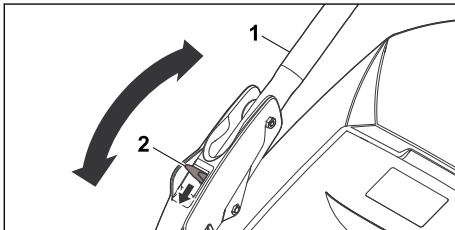

- ▶ Turiet vadības rokturi (1).
- ▶ Nospiediet sviru (2) uz leju un turiet.
- ▶ Novietojiet vadības rokturi (1) vēlamajā pozīcijā.
- ▶ Atlaidiet sviru (2) un raugieties, lai vadības rokturis atkal būtu pilnībā fiksēts.

## 9.2 Vadības roktura saliekšana

Vadības rokturi var saliekt, lai taupītu vietu, transportējot un glabājot ierīci.

- ▶ Izslēdziet zāles plāvēju, izņemiet drošības atslēgu un akumulatoru.
- ▶ Novietojiet zāles plāvēju uz līdzenas virsmas.
- ▶ Turiet sviru nospiestu.
- ▶ Nolieciet vadības rokturi uz priekšu.

## 10 Akumulatora ievietošana

### 10.1 Akumulatora ievietošana

#### RMA 443 PV un RMA 448 PV:

Zāles plāvējus RMA 443 PV un RMA 448 PV var lietot ar diviem akumulatoriem. Tiklīdz akumulators pirmajā akumulatora nodalījumā (3) ir izlādējies, ierīce automātiski pārslēdzas uz akumulatoru otrajā akumulatoru nodalījumā (4). Strādājot ar ierīci, pirmajā akumulatora nodalījumā (3) vienmēr ir jābūt ievietotam akumulatoram.

#### RMA 443 VC un RMA 448 VC:

Zāles plāvējiem RMA 443 VC un RMA 448 VC ir viens akumulatora nodalījums (3) un viens transportēšanas nodalījums (4). Zāles plāvēju var lietot tikai ar akumulatoru, kas ievietots akumulatora nodalījumā (3). Rezerves akumulatoru var vadāt līdzīgi transportēšanas nodalījumā (4).

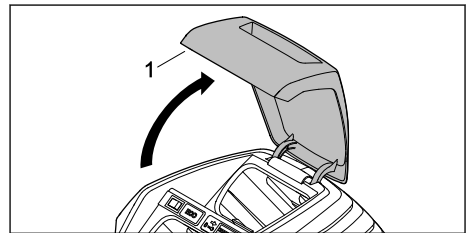

- ▶ Atveriet vāku (1) līdz atdurei un turiet.

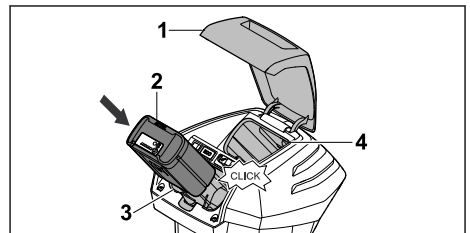

- ▶ Akumulatoru (2) līdz atdurei iespiediet akumulatora nodalījumā (3). Atskanot klikšķim, akumulators (2) tiek fiksēts un ir bloķēts.

- ▶ Ja vēlaties vest līdzīgu otru akumulatoru: akumulatoru ielieciet akumulatora nodalījumā (3) vai transportēšanas nodalījumā (4). Atskatot klikšķim, akumulators tiek fiksēts un ir bloķēts.
- ▶ Aizveriet vāciņu (1).

## 10.2 Akumulatora izņemšana

- ▶ Novietojiet zāles plāvēju uz līdzenas virsmas.
- ▶ Atveriet vāciņu (1) līdz atdurei un turiet.

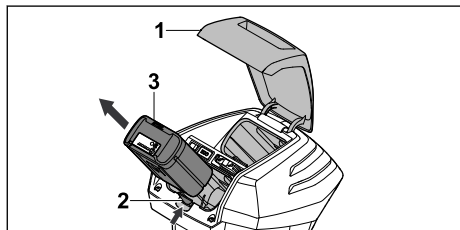

- ▶ Nospiediet bloķēšanas sviru (2). Akumulators (3) ir atbloķēts.
- ▶ Izņemiet akumulatoru (3).
- ▶ Aizveriet vāciņu (1).

## 11 Drošības atslēgas ievietošana un izņemšana

### 11.1 Drošības atslēgas ievietošana

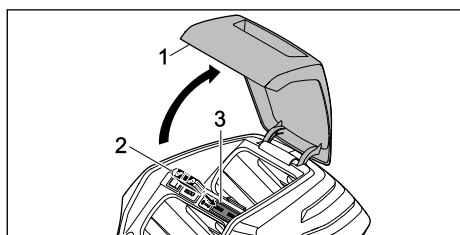

- ▶ Atveriet vāku (1) līdz atdurei un turiet.
- ▶ Ielieciet drošības atslēgu (2) slēdzenē (3).
- ▶ Aizveriet vāku (1).

### 11.2 Drošības atslēgas izņemšana

- ▶ Atveriet vāku līdz atdurei un turiet.
- ▶ Izņemiet drošības atslēgu.
- ▶ Aizveriet vāku.
- ▶ Glabājiet drošības atslēgu bērniem nepieejamā vietā.

## 12 Zāles plāvēja ieslēgšana un izslēgšana

### 12.1 Naža ieslēgšana un izslēgšana

#### 12.1.1 Naža ieslēgšana

- ▶ Novietojiet zāles plāvēju uz līdzenas virsmas.

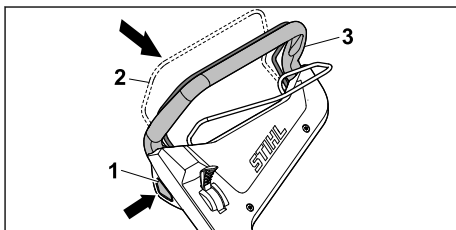



- ▶ Ar labo roku nospiediet un turiet nospiešanu bloķēšanas pogu (1).
- ▶ Ar kreiso roku velciet pļaušanas režīma pārslēgšanas sviru (2) līdz galam vadības roktura (3) virzienā un turiet tā, lai ar īkšķi aptvertu vadības rokturi (3). Nazis griežas.
- ▶ Atlaidiet bloķēšanas pogu (1).
- ▶ Ar labo roku turiet vadības rokturi (3) un pļaušanas režīma pārslēgšanas sviru (2) tā, lai ar īkšķi aptvertu vadības rokturi (3).

#### 12.1.2 Naža izslēgšana

- ▶ Atlaidiet pļaušanas režīma pārslēgšanas sviru.
- ▶ Uzgaidiet, līdz nazis pārstāj griezties.
- ▶ Ja nazis turpina griezties: izņemiet drošības atslēgu un akumulatoru un sazinieties ar STIHL specializēto izplatītāju. Zāles plāvējs ir bojāts.

### 12.2 Piedziņas ieslēgšana un izslēgšana

#### 12.2.1 Piedziņas ieslēgšana

Svira ļauj regulēt ierīcei pieejamo maksimālo braukšanas ātrumu, kas ir pieejams 5 pakāpēs. Pārbīdot sviru simbola  virzienā, maksimālais pieejamais braukšanas ātrums tiek palielināts, savukārt, pārvietojot to simbola  virzienā, ātrums tiek samazināts. Ja svira atrodas pozīcijā , piedziņa ir deaktivizēta.

Ar piedziņas pārslēgšanas sviru ātrumu var vienmērīgi regulēt diapazonā no 2,0 km/st. līdz iepriekš izvēlētajam maksimālajam ātrumam. Jo vairāk piedziņas pārslēgšanas svira tiek vilkta vadības roktura virzienā, jo lielāks ir ātrums,  22.1.

Iestatītais ātrums ietekmē akumulatora darbības ilgumu. Jo zemāks ātrums, jo ilgāk darbojas akumulators.

- ▶ Novietojiet zāles plāvēju uz līdzenas virsmas.
- ▶ Naža ieslēgšana

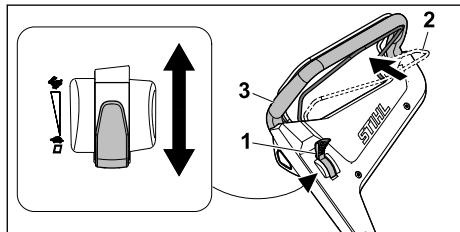

- ▶ Novietojiet sviru (1) vēlamajā pozīcijā.
- ▶ Velciet piedziņas pārslēgšanas sviru (2) līdz galam vadības roktura (3) virzienā un turiet tā, lai ar īkšķi aptvertu vadības rokturi (2). Zāles plāvējs sāk kustību.

### 12.2.2 Piedziņas izslēgšana

- ▶ Atlaidiet piedziņas pārslēgšanas sviru.
- ▶ Uzgaidiet, līdz zāles plāvējs apstājas.
- ▶ Ja zāles plāvējs turpina braukt: izņemiet drošības atslēgu un akumulatoru un sazinieties ar STIHL specializēto izplatītāju. Zāles plāvējs ir bojāts.

## 13 Zāles plāvēja un akumulatora pārbaude

### 13.1 Vadības elementu pārbaude

#### Bloķēšanas poga un pļaušanas režīma pārslēgšanas svira

- ▶ Izņemiet drošības atslēgu.
- ▶ Izņemiet akumulatoru.
- ▶ Nospiediet un atlaidiet bloķēšanas pogu.
- ▶ Velciet pļaušanas režīma pārslēgšanas sviru līdz galam vadības roktura virzienā un atkal atlaidiet to.
- ▶ Ja bloķēšanas poga vai pļaušanas režīma pārslēgšanas svira darbojas ar grūtībām vai neatgriežas sākotnējā pozīcijā: nelietojiet zāles plāvēju un sazinieties ar STIHL specializēto izplatītāju. Bloķēšanas poga vai pļaušanas režīma pārslēgšanas svira ir bojāta.

#### Piedziņas pārslēgšanas svira

- ▶ Izņemiet drošības atslēgu.
- ▶ Izņemiet akumulatoru.
- ▶ Velciet piedziņas pārslēgšanas sviru līdz galam vadības roktura virzienā un atkal atlaidiet to.

- ▶ Ja piedziņas pārslēgšanas svira darbojas ar grūtībām vai neatgriežas sākotnējā pozīcijā: nelietojiet zāles plāvēju un sazinieties ar STIHL specializēto izplatītāju. Piedziņas pārslēgšanas svira ir bojāta.

#### Svira

- ▶ Izņemiet drošības atslēgu.
- ▶ Izņemiet akumulatoru.
- ▶ Vispirms novietojiet sviru pozīcijā un pēc tam pārvietojiet to pozīcijā .
- ▶ Ja svira ir ļoti viegli pārvietojama: nelietojiet zāles plāvēju un sazinieties ar STIHL specializēto izplatītāju. Svira ir bojāta.

#### Zāles plāvēja ieslēgšana

- ▶ Ievietojiet drošības atslēgu.
- ▶ Ievietojiet akumulatoru.
- ▶ Ar labo roku nospiediet un turiet bloķēšanas pogu.
- ▶ Ar kreiso roku velciet pļaušanas režīma pārslēgšanas sviru līdz galam vadības roktura virzienā un turiet tā, lai ar īkšķi aptvertu vadības rokturi. Nazis griežas.
- ▶ Ja 3 LED indikatori mirgo sarkanā krāsā: izņemiet drošības atslēgu un akumulatoru un sazinieties ar STIHL specializēto izplatītāju. Radies zāles plāvēja darbības traucējums.
- ▶ Atlaidiet bloķēšanas pogu un pļaušanas režīma pārslēgšanas sviru. Pēc īsa brīža nazis pārstāj griezties.
- ▶ Ja nazis turpina griezties: izņemiet drošības atslēgu un akumulatoru un sazinieties ar STIHL specializēto izplatītāju. Zāles plāvējs ir bojāts.



#### Piedziņas ieslēgšana

- ▶ Ievietojiet drošības atslēgu.
- ▶ Ievietojiet akumulatoru.
- ▶ Velciet piedziņas pārslēgšanas sviru vadības roktura virzienā līdz galam un turiet tā, lai ar īkšķi aptvertu vadības rokturi. Zāles plāvējs sāk kustību.
- ▶ Atlaidiet piedziņas pārslēgšanas sviru. Zāles plāvējs apstājas.
- ▶ Ja zāles plāvējs turpina braukt: izņemiet akumulatoru un sazinieties ar STIHL specializēto izplatītāju. Zāles plāvējs ir bojāts.

### 13.2 Naža pārbaude

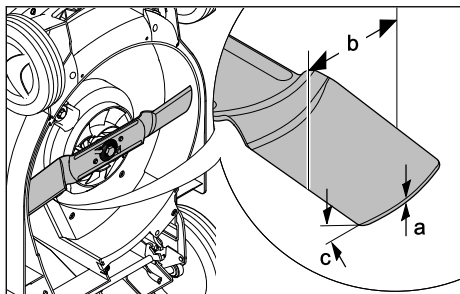
- ▶ Izslēdziet zāles plāvēju, izņemiet drošības atslēgu un akumulatoru.
- ▶ Sagāziet zāles plāvēju, 18.1.



- ▶ Izmēriet:
  - biezumu a;
  - platumu b;
  - asināšanas leņķi c.
- ▶ Ja naža biezums un platumu ir mazāks par minimālo vērtību: nomainiet nazi,  22.2.
- ▶ Ja nav ievērots asināšanas leņķis: uzasiniet nazi,  22.2.
- ▶ Ja rodas neskaidrības: sazinieties ar STIHL specializēto izplatītāju.

### 13.3 Akumulatora pārbaude

- ▶ Nospiediet akumulatora taustiņu. Ja gaismas diodes deg vai mirgo.
- ▶ Ja gaismas diodes nedeg vai nemirgo: neizmantojiet akumulatoru un lūdziet STIHL tirgotāja palīdzību.

Radies akumulatora traucējums.

## 14 Darbs ar zāles plāvēju

### 14.1 Zāles plāvēja turēšana un vadīšana

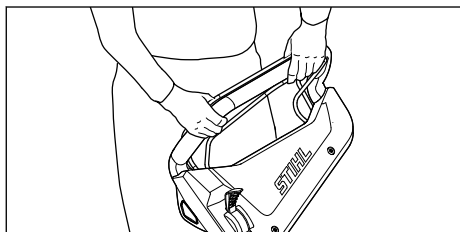

- ▶ Ar abām rokām turiet vadības rokturi, aptverot to ar īkšķiem.

### 14.2 Pļaušanas augstuma iestatīšana

Ir iespējams iestatīt 6 pļaušanas augstumus.

- 25 mm = 1. pozīcija
- 30 mm = 2. pozīcija
- 40 mm = 3. pozīcija
- 50 mm = 4. pozīcija
- 60 mm = 5. pozīcija

- 75 mm = 6. pozīcija

Pozīcijas ir norādītas uz zāles plāvēja.

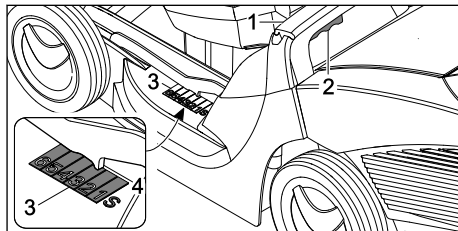

- ▶ Stingri turiet zāles plāvēju aiz roktura (1).
- ▶ Nospiediet sviru (2) un turiet to nospiestu.
- ▶ Paceļot un nolaižot zāles plāvēju, novietojiet to vēlamajā pozīcijā. Tā brīža pļaušanas augstumu var nolasīt pļaušanas augstuma rādītājā (3), skatoties uz atzīmi (4).
- ▶ Atlaidiet sviru (2). Zāles plāvējs tiek nofiksēts.

### 14.3 ECO režīma ieslēgšana

Ja ir ieslēgts ECO režīms, zāles plāvējs pazīst faktiskos darba apstākļus un automātiski iestata attiecīgu naža apgriezīgu skaitu.

Tādējādi var paildzināt akumulatora darba ilgumu.

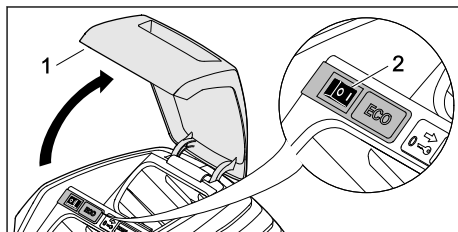

- ▶ Atveriet vāku (1) līdz atdurei un turiet.
- ▶ Novietojiet ECO slēdzi (2) pozīcijā I.
- ▶ Aizveriet vāku (1).

## 14.4 Pļaušana

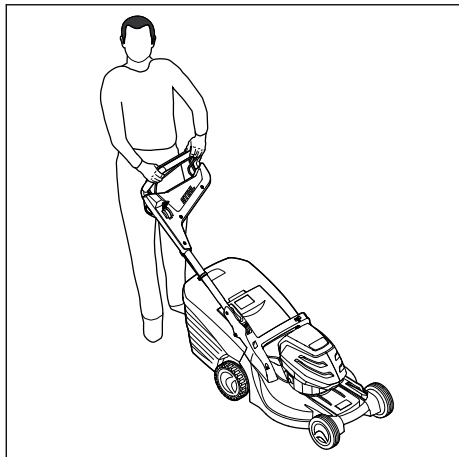

- ▶ Ja strādājat ar ieslēgtu pedziņu: kontrolēti virziet zāles plāvēju uz priekšu.
- ▶ Ja strādājat ar izslēgtu pedziņu: lēni un kontrolēti stumiet zāles plāvēju uz priekšu.

## 14.5 Zāles savācējgroza iztukšošana

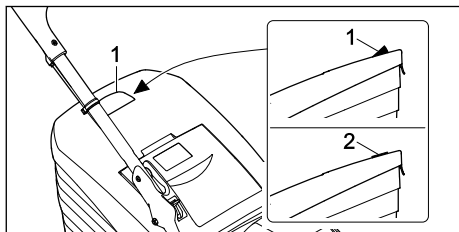

Naža izraisītā gaisa plūsma paceļ savāktās zāles daudzuma indikatoru (1). Ja zāles savācējgrozs ir piepildīts, gaisa plūsma tiek apturēta. Ja gaisa plūsma ir pārāk vāja, savāktās zāles daudzuma indikators (2) pārslēdzas miera režīmā. Tas nozīmē, ka ir jāiztukšo zāles savācējgrozs.

Savāktās zāles daudzuma indikators darbojas bez ierobežojumiem tikai tad, ja ir pietiekama gaisa plūsma. Gaisa plūsmu un savāktās zāles daudzuma indikatora darbību var ietekmēt tādi ārējie faktori kā mitrums, blīva vai gara zāle, pārāk zems pļaušanas augstums, netīrumi u. tml.

- ▶ Ja savāktās zāles daudzuma indikators pārslēdzas miera režīmā: iztukšojiet zāles savācējgrozu.
- ▶ Izslēdziet zāles plāvēju.

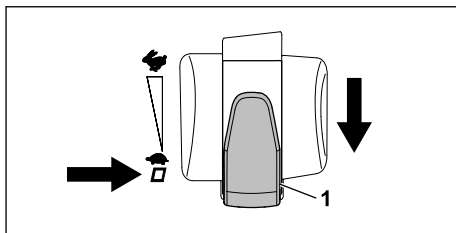

- ▶ Braukšanas ātruma (1) iestatīšanas sviru novietojiet pozīcijā □.
- ▶ Noņemiet zāles savācējgrozu.

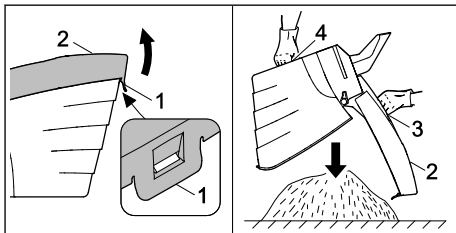

- ▶ Atveriet fiksēšanas mēlīti (1).
- ▶ Aiz roktura (3) paceliet uz augšu zāles savācējgroza augšējo daļu (2) un turiet.
- ▶ Ar otru roku turiet apakšējo balsta rokturi (4).
- ▶ Iztukšojiet zāles savācējgrozu.
- ▶ Aizveriet zāles savācējgrozu.
- ▶ Ielieciet zāles savācējgrozu.

## 15 Pēc darba

### 15.1 Pēc darba

- ▶ Izslēdziet zāles plāvēju, izņemiet drošības atslēgu un akumulatoru.
- ▶ Ja zāles plāvējs ir slapjš: ļaujiet zāles plāvējam nožūt.
- ▶ Ja akumulators ir slapjš: ļaujiet akumulatoram nožūt.
- ▶ Noīrējiet zāles plāvēju.
- ▶ Noīrējiet akumulatoru.

## 16 Transportēšana

### 16.1 Zāles plāvēja transportēšana

- ▶ Izslēdziet zāles plāvēju.
- ▶ Nazis nedrīkst griezties.
- ▶ Izņemiet drošības atslēgu un akumulatoru;

#### Zāles plāvēja stumšana

- ▶ Lēni un kontrolēti stumiet zāles plāvēju uz priekšu.

#### Zāles plāvēja nešana

- ▶ Valkājiet izturīga materiāla darba cimdus.



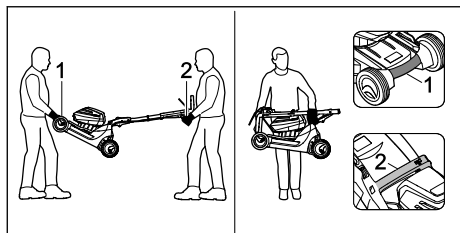

- ▶ Ja zāles plāvēju nes divas personas:
  - ▶ viens cilvēks ar abām rokām satver transportēšanas rokturi (1), bet otrs cilvēks ar abām rokām satver vadības rokturi (2).
  - ▶ Celiet un nesiet zāles plāvēju divatā.
- ▶ Ja zāles plāvēju nes viena persona:
  - ▶ salociet vadības rokturi.
  - ▶ Ar vienu roku satveriet transportēšanas rokturi (1), bet otru roku turiet vadības rokturi (2).
  - ▶ Paceliet un nesiet zāles plāvēju.

### Zāles plāvēja transportēšana transportlīdzeklī

- ▶ Nostipriniet zāles plāvēju stāvus tā, lai tas nevarētu apgāzties un izkustēties.

## 16.2 Akumulatora transportēšana

- ▶ Izslēdziet zāles plāvēju un izņemiet akumulatoru.
- ▶ Pārlicinieties, ka akumulators ir ekspluatācijai drošā stāvoklī.
- ▶ Akumulatoru iepakojiet tā, lai tas nevarētu kustēties.
- ▶ Akumulatora iepakojumu nostipriniet tā, lai tas nevarētu pārvietoties.

Uz akumulatoru attiecas prasības par bīstamu kravu transportēšanu. Akumulators ir klasificēts kā UN3480 (litija jonu akumulatori), un tas ir pārbaudīts atbilstoši ANO Testēšanas un kritēriju rokasgrāmatas III daļas 38.3. sadaļai.

Transportēšanas noteikumi ir izklāstīti [www.stihl.com/safety-data-sheets](http://www.stihl.com/safety-data-sheets).

## 17 Uzglabāšana

### 17.1 Zāles plāvēja uzglabāšana

- ▶ Izslēdziet zāles plāvēju, izņemiet drošības atslēgu un akumulatoru.
- ▶ Uzglabājot zāles plāvēju, izpildiet tālāk minētos nosacījumus.
  - Zāles plāvējs ir novietots bērniem nepieejamā vietā.
  - Zāles plāvējs ir tīrs un sauss.
  - Zāles plāvējs nevar apgāzties.
  - Zāles plāvējs nevar noript.

## 17.2 Akumulatora glabāšana

STIHL iesaka uzglabāt akumulatoru 40 % līdz 60 % uzlādes stāvoklī (2 zaļi mirgojoši LED indikatori).



- ▶ Uzglabājot akumulatoru, izpildiet tālāk minētos nosacījumus.
  - Akumulators ir novietots bērniem nepieejamā vietā.
  - Akumulators ir sauss un tīrs.
  - Akumulators ir novietots glabāšanai slēgtā telpā.
  - Akumulators ir atvienots no zāles plāvēja.
  - Lai akumulatoru glabātu lādētājā, atvienojiet strāvas vadu un pārbaudiet, ka akumulatora uzlādes stāvoklis ir 40–60 % (2 zaļi mirgojoši LED indikatori).
  - Akumulators ir novietots glabāšanai temperatūrā no - 10 °C līdz + 50 °C.

### NORĀDĪJUMS

- Ja akumulatoru neglabā, kā ir aprakstīts lietošanas pamācībā, var notikt dziļā izlāde un tādējādi to var neatgriezeniski bojāt.
  - ▶ Pirms novietojat akumulatoru glabāšanā, uzlādējiet to. STIHL iesaka glabāt akumulatoru, kad tā uzlādes stāvoklis ir 40–60 % (2 zaļi mirgojoši LED indikatori).
  - ▶ Pirms novietojat akumulatoru glabāšanā, atvienojiet to no zāles plāvēja.

## 18 Tīrīšana

### 18.1 Zāles plāvēja sagāšana

- ▶ Izslēdziet zāles plāvēju, izņemiet drošības atslēgu un akumulatoru.
- ▶ Novietojiet zāles plāvēju uz līdzenas virsmas.
- ▶ Noņemiet zāles savācējgrozu.
- ▶ Iestādiet pļaušanas augstumu visaugstākajā pozīcijā.  14.2
- ▶ Novietojiet vadības roktura augšējo daļu viszemākajā pozīcijā,  9.1.

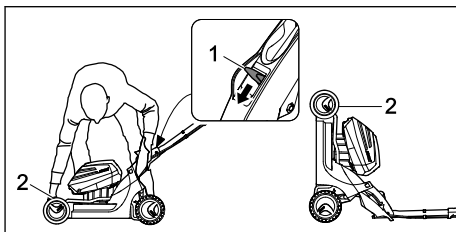

- ▶ Ar kreiso roku spiediet sviru (1) uz leju un turiet to.

- ▶ Ar labo roku turiet zāles plāvēju pie transportēšanas roktura (2) un sagāziet virzienā uz aizmuguri.

## 18.2 Zāles plāvēja tīrīšana

- ▶ Izslēdziet zāles plāvēju, izņemiet drošības atslēgu un akumulatoru.
- ▶ Notīriet zāles plāvēju ar mitru drānu.
- ▶ Ar mīkstu suku vai mitru drānu iztīriet izmešanas kanālu.
- ▶ Izņemiet svešķermeņus no akumulatora nodalījuma un iztīriet akumulatora nodalījumu ar mitru drānu.
- ▶ Ar otu vai mīkstu suku notīriet elektriskos kontaktus akumulatora nodalījumā.
- ▶ Ar otu iztīriet ventilācijas atveres.
- ▶ Sagāziet zāles plāvēju.
- ▶ Ar koka nūju, mīkstu suku vai mitru drānu notīriet nazi un naža apkārtni.

## 18.3 Akumulatora tīrīšana

- ▶ Tīriet akumulatoru ar samitrinātu drāniņu.

# 19 Apkope

## 19.1 Naža demontāža un montāža

### 19.1.1 Naža demontāža

- ▶ Izslēdziet zāles plāvēju, izņemiet drošības atslēgu un akumulatoru.
- ▶ Sagāziet zāles plāvēju.

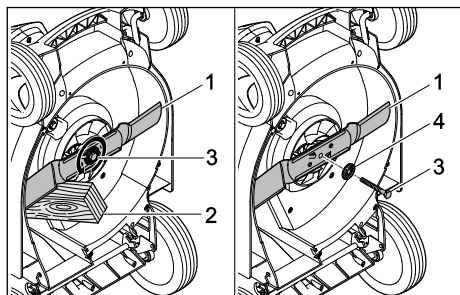

- ▶ Bloķējiet nazi (1) ar koka detaļu (2).
- ▶ Izskrūvējiet skrūvi (3) bultiņas virzienā un noņemiet kopā ar paplāksni (4).
- ▶ Noņemiet nazi (1).
- ▶ Izmetiet skrūvi (3) un paplāksni (4). Naža (1) uzstādīšanai izmantojiet jaunu skrūvi un paplāksni.

### 19.1.2 Naža uzstādīšana

- ▶ Izslēdziet zāles plāvēju, izņemiet drošības atslēgu un akumulatoru.
- ▶ Sagāziet zāles plāvēju.

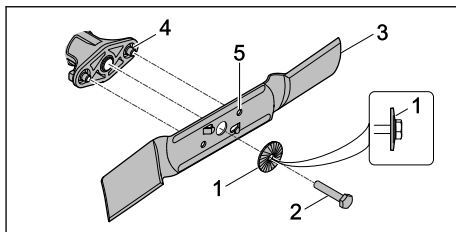

- ▶ Jauno paplāksni (1) ar izliekto daļu uz augšu uzlieciet uz jaunās skrūves (2).
- ▶ Uz skrūves (2) vītnes uzklājiet fiksācijas līdzekli Loctite 243.
- ▶ Novietojiet nazi (3) tā, lai izciļņi uz kontakta virsmas (4) nofiksētos padziļinājumos (5).
- ▶ Ieskrūvējiet skrūvi (2) kopā ar paplāksni (1).

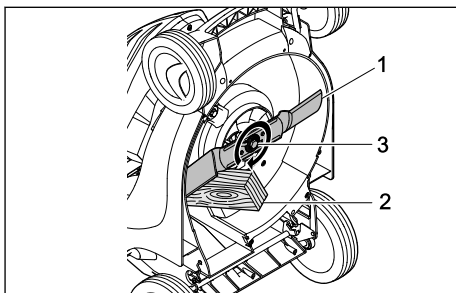

- ▶ Bloķējiet nazi (1) ar koka detaļu (2).
- ▶ Pievelciet skrūvi (3) ar 65 Nm griezes momentu.

## 19.2 Naža asināšana un līdzsvarošana

Lai pareizi uzasinātu un līdzsvarotu nazi, ir nepieciešams ilgi trenēties.

STIHL iesaka naža asināšanu un līdzsvarošanu uzticēt STIHL specializētajam tirgotājam.



### BRĪDINĀJUMS

- Naža griezējamas ir asas. Lietotāji var sagriezties.
  - ▶ Nēsājiet izturīga materiāla darba cimdus.
- ▶ Izslēdziet zāles plāvēju, izņemiet drošības atslēgu un akumulatoru.
- ▶ Sagāziet zāles plāvēju.
- ▶ Demontējiet nazi.
- ▶ Uzasiniet nazi. Ievērojiet asināšanas leņķi un dzesējiet nazi, 22.2. Asināšanas laikā nazim nedrīkst rasties zila nokrāsa.
- ▶ Uzstādiet nazi.

- ▶ Ja rodas neskaidrības: sazinieties ar STIHL specializēto izplatītāju.

## 20 Remonts

### 20.1 Zāles plāvēja un akumulatora remonts

Lietotājs zāles plāvēju, nazi un akumulatoru nevar remontēt pats.

## 21 Traucējumu novēršana

### 21.1 Zāles plāvēja vai akumulatora traucējumu novēršana

Traucējums	Akumulatora LED indikatori	Iemesls	Problēmas novēršana
Zāles plāvēju ieslēdzot, tas nedarbojas.	1 LED indikators mirgo zaļā krāsā.	Akumulatora uzlādes stāvoklis ir pārāk zems.	▶ Uzlādējiet akumulatoru.
	1 LED indikators deg sarkanā krāsā.	Akumulators ir pārāk karsts vai auksts.	▶ Izņemiet drošības atslēgu. ▶ Izņemiet akumulatoru. ▶ Atdzesējiet vai uzsildiet akumulatoru.
	3 LED indikatori mirgo sarkanā krāsā.	Radies zāles plāvēja darbības traucējums.	▶ Izņemiet drošības atslēgu. ▶ Izņemiet akumulatoru. ▶ Notīriet elektriskos kontaktus akumulatora nodalījumā. ▶ Ievietojiet akumulatoru. ▶ Ieslēdziet zāles plāvēju. ▶ Ja 3 LED indikatori turpina mirgot sarkanā krāsā: nelietojiet zāles plāvēju un sazinieties ar STIHL specializēto izplatītāju.
	3 LED indikatori deg sarkanā krāsā.	Zāles plāvējs ir pārāk karsts.	▶ Izņemiet drošības atslēgu. ▶ Izņemiet akumulatoru. ▶ Ļaujiet zāles plāvējam atdzist.
	4 LED indikatori mirgo sarkanā krāsā.	Radies akumulatora traucējums.	▶ Izņemiet un atkal ielieciet akumulatoru. ▶ Ieslēdziet zāles plāvēju. ▶ Ja 4 LED indikatori turpina mirgot sarkanā krāsā: neizmantojiet akumulatoru un sazinieties ar STIHL specializēto izplatītāju.
		Pārtraukts elektriskais savienojums starp zāles plāvēju un akumulatoru.	▶ Izņemiet drošības atslēgu. ▶ Izņemiet akumulatoru. ▶ Notīriet elektriskos kontaktus akumulatora nodalījumā. ▶ Ievietojiet drošības atslēgu. ▶ Ievietojiet akumulatoru.
		Zāles plāvējs vai akumulators ir mitrs.	▶ Izņemiet drošības atslēgu. ▶ Izņemiet akumulatoru. ▶ Notīriet zāles plāvēju. ▶ Ļaujiet zāles plāvējam vai akumulatoram nožūt.
		Naža pretestība ir pārāk liela.	▶ Iestatiet lielāku plaušanas augstumu. ▶ Ieslēdziet zāles plāvēju zemā zālē.
		Zona apkārt nazim ir aizsērējusi.	▶ Notīriet zāles plāvēju.
Piedziņa nedarbojas.		Ir radies piedziņas traucējums.	▶ Sazinieties ar STIHL specializēto izplatītāju.

- ▶ Ja zāles plāvējs vai nazis ir bojāts: neizmantojiet zāles plāvēju vai nazi un sazinieties ar STIHL specializēto izplatītāju.
- ▶ Ja akumulatora nodalījums ir bojāts: nomainiet akumulatoru.
- ▶ Ja norādījumu plāksnītes nav salasāmas vai ir bojātas: lieciet STIHL specializētajam izplatītājam nomainīt norādījumu plāksnītes.

Traucējums	Akumulatora LED indikatori	Iemesls	Problēmas novēršana
Zāles plāvējs ekspluatācijas laikā izslēdzas.	3 LED indikatori deg sarkanā krāsā.	Zāles plāvējs ir pārāk karsts.	<ul style="list-style-type: none"> <li>▶ Izņemiet drošības atslēgu.</li> <li>▶ Izņemiet akumulatoru.</li> <li>▶ Laujiet zāles plāvējam atdzist.</li> <li>▶ Notīriet zāles plāvēju.</li> <li>▶ Zāles plāvēju īsā laika periodā neslēdziet pārāk bieži.</li> <li>▶ Ja strādājat ar ieslēgtu pedziņu: Izslēdziet pedziņu.</li> <li>▶ Ja strādājat ar izslēgtu pedziņu: Ejiet lēnāk.</li> <li>▶ Iestatiet lielāku pļaušanas augstumu.</li> <li>▶ Pļaujiet zemāku zāli.</li> </ul>
		Nazis ir bloķēts.	<ul style="list-style-type: none"> <li>▶ Izņemiet drošības atslēgu.</li> <li>▶ Izņemiet akumulatoru.</li> <li>▶ Notīriet zāles plāvēju.</li> </ul>
		Ir radies elektrosistēmas traucējums.	<ul style="list-style-type: none"> <li>▶ Izņemiet un atkal ielieciet akumulatoru.</li> <li>▶ Ieslēdziet zāles plāvēju.</li> </ul>
Zāles plāvējs ekspluatācijas laikā spēcīgi vibrē.		Naža skrūve ir vaļīga.	<ul style="list-style-type: none"> <li>▶ Cieši pievelciet skrūvi.</li> </ul>
		Nazis nav pareizi līdzsvarots.	<ul style="list-style-type: none"> <li>▶ Uzasiniet un līdzsvarojiet nazi.</li> </ul>
Zāles plāvēja ekspluatācijas laiks ir pārāk īss.		Akumulators nav pilnībā uzlādēts.	<ul style="list-style-type: none"> <li>▶ Pilnībā uzlādējiet akumulatoru.</li> </ul>
		Ir pārsniegts akumulatora darbmužs.	<ul style="list-style-type: none"> <li>▶ Nomainiet akumulatoru.</li> </ul>
		Zona apkārt nazim ir aizsērējusi.	<ul style="list-style-type: none"> <li>▶ Notīriet zāles plāvēju.</li> </ul>
		Nazis ir neass vai nodilis.	<ul style="list-style-type: none"> <li>▶ Uzasiniet un līdzsvarojiet nazi.</li> </ul>
		Naža pretestība ir pārāk liela.	<ul style="list-style-type: none"> <li>▶ Ja strādājat ar ieslēgtu pedziņu: Izslēdziet pedziņu.</li> <li>▶ Ja strādājat ar izslēgtu pedziņu: Ejiet lēnāk.</li> <li>▶ Iestatiet lielāku pļaušanas augstumu.</li> <li>▶ Pļaujiet zemāku zāli.</li> </ul>
Ieliekot akumulatoru nodalījumā, akumulators iesprūst.		Akumulatora nodalījumā ir netīras vadotnes vai elektriskie kontakti.	<ul style="list-style-type: none"> <li>▶ Notīriet zāles plāvēju.</li> </ul>
Pēc akumulatora ievietošanas lādētājā uzlāde nesākas.	1 LED indikators deg sarkanā krāsā.	Akumulators ir pārāk karsts vai auksts.	<ul style="list-style-type: none"> <li>▶ Atstājiet akumulatoru lādētājā. Uzlāde sākas automātiski, tiklīdz ir sasniegts pieļaujamais temperatūras diapazons.</li> </ul>
Nopļautais mauriņš ir nekārtīgs vai mauriņš ir dzeltens.		Nazis ir neass vai nodilis.	<ul style="list-style-type: none"> <li>▶ Uzasiniet un līdzsvarojiet nazi.</li> </ul>
		Naža pretestība ir pārāk liela.	<ul style="list-style-type: none"> <li>▶ Ja strādājat ar ieslēgtu pedziņu: Izslēdziet pedziņu.</li> <li>▶ Ja strādājat ar izslēgtu pedziņu: Ejiet lēnāk.</li> <li>▶ Iestatiet lielāku pļaušanas augstumu.</li> <li>▶ Pļaujiet zemāku zāli.</li> </ul>

Traucējums	Akumulatora LED indikatori	Iemesls	Problēmas novēršana
Akumulatoru ar <b>C</b> nevar atrast ar STIHL connected lietotni.		Bluetooth® saskarne akumulatorā vai mobilajā iekārtā ir deaktivizēta.	▶ Aktivizējiet Bluetooth® saskarni akumulatorā un mobilajā ierīcē.
		Attālums starp akumulatoru un mobilo ierīci ir pārāk liels.	▶ Samaziniet attālumu,  22.3. ▶ Ja akumulatoru arvien nevar atrast ar STIHL connected lietotni: sazinieties ar STIHL specializēto izplatītāju.

## 21.2 Ražojuma atbalsts un lietošanas palīdzība

Ražojuma atbalsts un lietošanas palīdzība ir pieejama pie STIHL tirgotāja.

Saziņas iespējas un papildu informāciju meklējiet vietnē <https://support.stihl.com> vai [www.stihl.com](http://www.stihl.com).

## 22 Tehniskie dati

### 22.1 Zāles pļāvēji STIHL RMA 443.2 VC, RMA 443.2 PV, RMA 448.2 VC, RMA 448.2 PV

- Atļautais akumulators: STIHL AP
- Svārs bez akumulatora:
  - RMA 443.2 VC: 23 kg
  - RMA 443.2 PV: 24 kg
  - RMA 448.2 VC: 24 kg
  - RMA 448.2 PV: 24 kg
- Zāles savācējgroza maksimālais tilpums: 55 l
- Pļaušanas platums:
  - RMA 443.2 VC, RMA 443.2 PV: 41 cm
  - RMA 448.2 VC, RMA 448.2 PV: 46 cm
- Apgriezienu skaits: 3150 min<sup>-1</sup>
- Apgriezienu skaits ECO režīmā: 2800 apgr./min.<sup>-1</sup>
- Minimālais braukšanas ātrums: 2,0 km/st.
- Maksimālais braukšanas ātrums (atkarīgs no lietotā akumulatora):
  - lietojot AP 100: 3,0 km/st.
  - lietojot AP 200: 3,7 km/st.
  - lietojot AP 300: 4,5 km/st.

Darbības ilgums ir norādīts vietnē [www.stihl.com/battery-life](http://www.stihl.com/battery-life).

## 22.2 Nazis

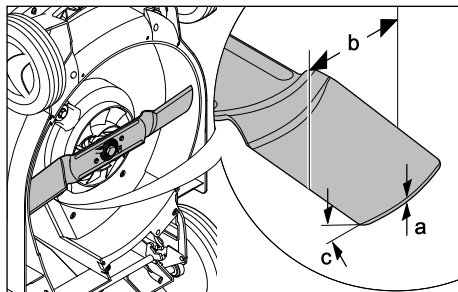

- Minimālais biezums a: 2 mm
- Minimālais platums b: 55 mm
- Asināšanas leņķis c: 30°

## 22.3 Akumulators STIHL AP

- Akumulatora tehnoloģija: litija jona
- Spriegums: 36 V
- Kapacitāte (Ah): skatiet identifikācijas datu plāksnīti
- Energoietilpība (Wh): skatiet identifikācijas datu plāksnīti
- Svārs (kg): skatiet identifikācijas datu plāksnīti
- Eksploataācijas un glabāšanas pieļaujamais temperatūras diapazons: no -10 °C līdz +50 °C
- Bluetooth® signāla saskarne (tikai akumulatoriem ar **C**):

- Datu savienojums: Bluetooth® 5.1. Mobilajai gala ierīcei jābūt saderīgai ar Bluetooth® Low Energy 5.0 un jāatbalsta Generic Access Profile (GAP).
- Frekvenču diapazons: ISM diapazons 2,4 GHz
- Izstarotā maksimālā raidīšanas jauda: 1 mW
- Signāla darbības attālums: apm. 10 m. Signāla stiprums ir atkarīgs no vides apstākļiem un mobilās gala ierīces. Darbības attālums būtiski var mainīties atkarībā no ārējiem apstākļiem, ieskatot izmantotā uztvērēja. Slēgtās telpās un ar metāliskām barjerām (piemēram, sienām, plauktiem, koferiem) darbības attālums var būt būtiski mazāks.
- Prasības mobilās gala ierīces operētājsistēmai: Android vai iOS (pašreizējā versijā vai augstāka)

## 22.4 Trokšņa un vibrāciju vērtības

### RMA 443.2 VC, RMA 443.2 PV

Trokšņu spiediena līmeņa K vērtība ir 2 dB(A). Trokšņu jaudas līmeņa K vērtība ir 1,2 dB(A). Vibrāciju līmeņa K vērtība ir 1,10 m/s<sup>2</sup>.

- Atbilstoši standartam EN 60335-2-77 izmērītais trokšņu spiediena līmenis L<sub>PA</sub>: 75 dB(A)
- Atbilstoši Direktīvai 2000/14/EC/S.I. 2001/1701 izmērītais garantētais trokšņu jaudas līmenis L<sub>WAd</sub>: 90 dB(A)
- Atbilstoši standartiem EN 20643, EN 60335-2-77 izmērītā vibrāciju vērtība a<sub>nv</sub> pie vadības roktura: 2,20 m/s<sup>2</sup>

### RMA 448.2 VC, RMA 448.2 PV

Trokšņu spiediena līmeņa K vērtība ir 2 dB(A). Trokšņu jaudas līmeņa K vērtība ir 1,2 dB(A). Vibrāciju līmeņa K vērtība ir 0,9 m/s<sup>2</sup>.

- Atbilstoši standartam EN 60335-2-77 izmērītais trokšņu spiediena līmenis L<sub>PA</sub>: 80 dB(A)
- Atbilstoši Direktīvai 2000/14/EC/S.I. 2001/1701 izmērītais garantētais trokšņu jaudas līmenis L<sub>WAd</sub>: 94 dB(A)
- Atbilstoši standartiem EN 20643, EN 60335-2-77 izmērītā vibrāciju vērtība a<sub>nv</sub> pie vadības roktura: 1,8 m/s<sup>2</sup>

Norādītās vibrāciju vērtības tika izmērītas, izmantojot standarta testa procedūru, un tās var izmantot elektroierīču salīdzināšanai. Atkarībā no lietojuma veida faktiskās vibrāciju vērtības var atšķirties no norādītajām vērtībām. Norādītās vibrāciju vērtības var izmantot vibrāciju radītās slodzes sākotnējai izvērtēšanai. Jāņem vērā vibrāciju radītā faktiskā slodze. Var ņemt vērā arī laiku,

kad elektroierīce ir izslēgta, vai laiku, kad elektroierīce ir ieslēgta, taču netiek noslogota.

Informāciju par Direktīvas 2002/44/EC un S.I. 2005/1093 ievērošanu attiecībā uz vibrāciju skatiet vietnē [www.stihl.com/vib](http://www.stihl.com/vib).

## 22.5 REACH

Ar REACH apzīmē EK rīkojumu par ķīmikāliju reģistrāciju, novērtējumu un sertifikāciju.

Informāciju par REACH rīkojuma izpildi skatiet vietnē [www.stihl.com/reach](http://www.stihl.com/reach).

## 23 Rezerves daļas un piederumi

### 23.1 Rezerves daļas un piederumi **STIHL**

Šie simboli apzīmē oriģinālās STIHL rezerves daļas un oriģinālos STIHL piederumus.

STIHL iesaka izmantot oriģinālās STIHL rezerves daļas un oriģinālos STIHL piederumus.

Neskatoties uz nepārtrauktu sekošanu aktivitātēm tirgū, STIHL nespēj novērtēt citu ražotāju rezerves daļas un piederumus, vai tie ir uzticami, droši un piemēroti lietošanai, un STIHL nespēj galvot par to lietošanu.

Oriģinālās STIHL rezerves daļas un oriģinālie STIHL piederumi ir pieejamas pie STIHL tirgotāja.

### 23.2 Svarīgas rezerves daļas

- Nazis RMA 443.2 VC, RMA 443.2 PV: 6338 702 0130
- Nazis RMA 448.2 VC, RMA 448.2 PV: 6358 702 0115
- Naža stiprinājuma skrūve: 9008 319 9028
- Paplāksne: 0000 702 6600

## 24 Utilizēšana

### 24.1 Zāles plāvēja likvidēšana

Informācija par likvidēšanu ir pieejama vietējā pārvaldes iestādē vai pie STIHL specializētā izplatītāja.

Noteikumiem neatbilstoša likvidēšana var radīt kaitējumu veselībai un piesārņojumu apkārtnējā vidē.

- ▶ Nosūtiet STIHL produktus kopā ar to iepakojumu uz piemērotu savākšanas punktu otrreizējai pārstrādei, ievērojot vietējos noteikumus.
- ▶ Nelikvidējiet to sadzīves atkritumos.

## 25 ES atbilstības deklarācija

### 25.1 Zāles plāvēji STIHL RMA 443.2 VC, RMA 443.2 PV, RMA 448.2 VC, RMA 448.2 PV

STIHL Tirol GmbH  
Hans Peter Stihl-Straße 5  
6336 Langkampfen

Austrija

- uzņemoties pilnu atbildību, deklarē, ka
- konstrukcija: zālesplāvējs ar akumulatoru
  - ražotāja zīmols: STIHL
  - tips: RMA 443.2 VC, RMA 443.2 PV,  
RMA 448.2 VC, RMA 448.2 PV
  - plaūšanas platums:
    - RMA 443.2 VC, RMA 443.2 PV: 41 cm
    - RMA 448.2 VC, RMA 448.2 PV: 46 cm
  - sērijas numurs:
    - RMA 443.2 VC, RMA 443.2 PV: 6338
    - RMA 448.2 VC, RMA 448.2 PV: 6358

atbilst Direktīvu 2000/14/EC, 2006/42/EC, 2014/30/EU un 2011/65/EU attiecīgajām prasībām un ir izstrādāts un izgatavots atbilstoši tālāk minēto standartu redakcijām, kas bija spēkā ražošanas datumā: EN 60335-1, EN 60335-2-77, EN 55014-1 un EN 55014-2.

iesaistītā atbildīgā iestāde:  
TÜV Rheinland LGA Products GmbH  
Tillystraße 2  
90431 Nürnberg, Vācija

Izmērītais un garantētais trokšņu jaudas līmenis tika noteikts, pamatojoties uz Direktīvas 2000/14/EC VIII pielikumu.

- Izmērītais trokšņu jaudas līmenis modeļiem RMA 443.2 VC, RMA 443.2 PV: 89,2 dB(A)
- Garantētais trokšņu jaudas līmenis modeļiem RMA 443.2 VC, RMA 443.2 PV: 90 dB(A)
- Izmērītais trokšņu jaudas līmenis modeļiem RMA 448.2 VC, RMA 448.2 PV: 93,2 dB(A)
- Garantētais trokšņu jaudas līmenis modeļiem RMA 448.2 VC, RMA 448.2 PV: 94 dB(A)

Tehniskā dokumentācija tiek glabāta STIHL Tirol GmbH.

Ražošanas gads un ierīces numurs ir norādīts uz zāles plāvēja.

Langkampfen, 02.01.2020.

STIHL Tirol GmbH

Pilnvarotais 

Matthias Fleischer, Pētījumu un attīstības nodaļas vadītājs



Pilnvarotais

Sven Zimmermann, Kvalitātes nodaļas vadītājs

## 26 UKCA – Apvienotās Karalistes atbilstības deklarācija

### 26.1 Zāles plāvēji STIHL RMA 443.2 VC, RMA 448.2 VC

STIHL Tirol GmbH  
Hans Peter Stihl-Straße 5  
6336 Langkampfen

Austrija

- uzņemoties pilnu atbildību, deklarē, ka
- konstrukcija: zāles plāvējs ar akumulatoru
  - ražotāja zīmols: STIHL
  - tips: RMA 443.2 VC, RMA 448.2 VC
  - plaūšanas platums:
    - RMA 443.2 VC: 41 cm
    - RMA 448.2 VC: 46 cm
  - sērijas numurs:
    - RMA 443.2 VC: 6338
    - RMA 448.2 VC: 6358

atbilst attiecīgo AK direktīvu „Noise Emission in the Environment by Equipment for use Outdoors Regulations 2001”, „Supply of Machinery (Safety) Regulations 2008”, „Electromagnetic Compatibility Regulations 2016” un „The Restriction of the Use of Certain Hazardous Substances in Electrical and Electronic Equipment Regulations 2012” prasībām, kā arī ir izstrādāts un izgatavots atbilstoši tālāk minēto standartu redakcijām, kas bija spēkā ražošanas datumā: EN 60335-1, EN 60335-2-77, EN 55014-1 un EN 55014-2.

iesaistītā atbildīgā iestāde:  
TUV Rheinland UK LTD  
1011 Stratford Road  
Solihull, B90 4BN

Izmērītais un garantētais trokšņu jaudas līmenis tika noteikts atbilstoši AK Direktīvas „Noise Emission in the Environment by Equipment for use

Outdoors Regulations 2001” sadaļā „Schedule 11” noteiktajiem nosacījumiem.

- Izmērītais trokšņu jaudas līmenis modelim RMA 443.2 VC: 89,2 dB(A)
- Garantētais trokšņu jaudas līmenis modelim RMA 443.2 VC: 90 dB(A)
- Izmērītais trokšņu jaudas līmenis modelim RMA 448.2 VC: 93,2 dB(A)
- Garantētais trokšņu jaudas līmenis modelim RMA 448.2 VC: 94 dB(A)

Tehniskā dokumentācija tiek glabāta STIHL Tirol GmbH.

Ražošanas gads un ierīces numurs ir norādīts uz zāles plāvēja.

Langkampfone, 01.07.2022.

STIHL Tirol GmbH

Pilnvarotais 

Matthias Fleischer, Pētījumu un attīstības nodaļas vadītājs

Pilnvarotais 

Sven Zimmermann, Kvalitātes nodaļas vadītājs

## 27 Drošības tehniskie norādījumi saistībā ar zāles plāvēju

### 27.1 Ievads

Šajā nodaļā ir sniegti standarta EN 60335-2-77 EE pielikumā formulētie vispārīgie drošības norādījumi, kas attiecas uz zāles plāvējiem, kuri tiek darbināti ar elektroenerģiju.

#### BRĪDINĀJUMS

- **Izskatiet visus drošības norādījumus, norādes, attēlus un tehniskos datus, kas sniegti šim zāles plāvējam.** Neievērojot tālāk minētās norādes, pastāv ugunsgrēka, strāvas trieciena un/vai smagu savainojumu gūšanas risks. **Saglabājiet visus drošības norādījumus un norādes turpmākām uzziņām.**

### 27.2 Apmācība

- a) Rūpīgi izlasiet lietošanas pamācību. Iepazīstieties ar ierīces sastāvdaļām un tās pareizu lietošanu.

- b) Nekad neatļaujiet lietot zāles plāvēju bērniem vai citām personām, kas nepazīna lietošanas pamācību. Vietējos noteikumos var būt noteikts minimālais ierīces lietotāja vecums.
- c) Nekādā gadījumā nepļaujiet, ja tuvumā atrodas cilvēki, it īpaši bērni, kā arī dzīvnieki.
- d) Atcerieties, ka ierīces vadītājs vai lietotājs ir atbildīgs par negadījumiem, kas var notikt ar citām personām vai to īpašumu.

### 27.3 Sagatavošanās darbi

- a) Ierīces lietošanas laikā vienmēr nēsājiet stingrus apavus un garas bikses. Nelietojiet mašīnu, ja kājas ir basas vai nēsājat vieglas sandales. Nenēsājiet brīvu apģērbu vai apģērbu ar nokarenām auklām vai siksnām.
- b) Pilnībā pārbaudiet teritoriju, kur ierīce tiks izmantota, un atbrīvojiet to no priekšmetiem, ko ierīce varētu uzvest gaisā.
- c) Pirms lietošanas vienmēr vizuāli pārbaudiet, vai griešanas naži, stiprinājums skrūves un viss griešanas bloks nav nodilis vai bojāts. Nodilušus vai bojātus griešanas nažus un stiprinājuma skrūves drīkst nomainīt tikai pa pāriem, lai izvairītos no nelīdzsvarotības. Noliektas vai bojātas norādījumu plāksnītes ir jānomaina.

### 27.4 Lietošana

- a) Pļaujiet tikai dienas gaismā vai pietiekamā mākslīgā apgaismojumā.
- b) Ja iespējams, izvairieties no ierīces izmantošanas slapjai zālei.
- c) Pļaujot nogāzēs, stāviet stabili.
- d) Virziet ierīci tikai iešanas ātrumā.
- e) Nogāzes pļaujiet tikai šķērsām, bet nekādā gadījumā lejup vai augšup.
- f) Īpaši piesargieties, ja nogāzē maināt braukšanas virzienu.
- g) Nepļaujiet pārāk stāvas nogāzes.
- h) Esiet īpaši piesardzīgs, apgriezot zāles plāvēju vai velkot to sev klāt.
- i) Apturiet griešanas nazi(-žus), ja zāles plāvējs jātransportē pār citām virsmām, nevis pār zāli, ja zāles plāvējs jānogādā vai jāplāvējs tiek stumts uz/no pļaušanas vietām.
- j) Nekad nelietojiet zāles plāvēju ar bojātām aizsargierīcēm vai aizsargrežģiem vai bez iebūvētām aizsargierīcēm, piemēram, bez aizsargplāksnes un/vai zāles savācēja.



- k) Узманіги іedarbiniet vai izmantojiet palaišanas slēdzi atbilstoši ražotāja norādījumiem. Raugieties, lai no kājām līdz griešanas nazim (-žiem) būtu pietiekams attālums.
- l) Startējot vai iedarbinot motoru, zāles plāvēju nedrīkst sagāzt, izņemot gadījumus, kad zāles plāvējs šajā procesā ir jāpaceļ. Šādā gadījumā sagāziet tikai tik tālu, cik nepieciešams, un celiet tikai to pusi, kas nav vērsta pret lietotāju.
- m) Iedarbinot motoru, nestāviet izmešanas kanāla priekšā.
- n) Nekad nelieciet rokas vai kājas pie rotējošajām daļām vai zem tām. Nekad nestāviet pie izmešanas atveres.
- o) Nekad neceliet vai nepārnēsājiet zāles plāvēju, kamēr tam darbojas dzinējs.
- p) Izslēdziet motoru un izņemiet aizdedzes atslēgu. Pārlicinieties, ka visas kustīgās detaļas ir pilnībā apstājušās:
- ja dodaties prom no zāles plāvēja;
  - pirms novērsat ierīces bloķējumus vai aizsērējumus izmešanas kanālā;
  - pirms zāles plāvēja pārbaudes, tīrīšanas vai apkopes;
  - ja uzbraukts svešķermenim. Pārbaudiet, vai zāles plāvējam nav bojājumu, un veiciet nepieciešamos remonta darbus, pirms atsākat darbu ar zāles plāvēju.
- Ja zāles plāvējs sāk neparasti stipri vibrēt, tas nekavējoties ir jāpārbauda.
- Pārbaudiet, vai nav bojājumu.
  - Remontējiet bojātās detaļas.
  - Pārlicinieties, vai visi uzgriežņi, tapas un skrūves ir cieši pievilkti.

## 27.5 Apkope un uzglabāšana

- a) Pārlicinieties, ka visi uzgriežņi, tapas un skrūves ir stingri pieskrūvēti, un ierīce ir ekspluatācijai drošā stāvoklī.
- b) Regulāri pārbaudiet nopļautās zāles savācējkārtu, lai pārlicinātos, vai tai nav radies nodilums, bojājumi vai darbības traucējumi.
- c) Drošības apsvērumu dēļ nomainiet nodilušās vai bojātās daļas.
- d) Ņemiet vērā, ka ierīcēs ar vairākiem griešanas nažiem viena griešanas naža kustība var izraisīt pārējo nažu griešanos
- e) Iestatot ierīci, uzmanieties, lai neiespiestu pirkstus starp kustīgiem griešanas nažiem un fiksētām detaļām.

- f) Pirms ierīces novietošanas glabāšanai ļaujiet atdzist tās motoram.
- g) Veicot griešanas nažu apkopi, ņemiet vērā, ka pat tad, ja sprieguma avots ir izslēgts, griešanas naži var kustēties.
- h) Drošības apsvērumu dēļ nomainiet nodilušās vai bojātās daļas. Izmantojiet tikai oriģinālās rezerves detaļas un piederumus.

## Зміст

1	Вступ.....	122
2	Інформація до інструкції з експлуатації.....	123
3	Огляд.....	124
4	Вказівки щодо безпеки.....	125
5	Підготовка газонокосарки до роботи... 132	132
6	Зарядка акумулятора та світлодіоди... 132	132
7	Активування та деактивування радіоінтерфейсу Bluetooth®.....	133
8	Складання газонокосарки.....	133
9	Установлення газонокосарки для користувача.....	134
10	Встановлення та виймання акумулятора.....	134
11	Вставлення та виймання запобіжного ключа.....	135
12	Увімкнення й вимкнення газонокосарки.....	135
13	Перевірка стану газонокосарки й акумулятора.....	136
14	Робота з газонокосаркою.....	137
15	Після закінчення роботи.....	139
16	Транспортування.....	139
17	Зберігання.....	139
18	Чистка.....	140
19	Технічне обслуговування.....	140
20	Ремонт.....	141
21	Усунення неполадок.....	141
22	Технічні дані.....	144
23	Комплектуючі та приладдя.....	145
24	Утилізація.....	146
25	Сертифікат відповідності нормам ЄС.. 146	146
26	Адреси.....	146
27	Вказівки з техніки безпеки щодо газонокосарки.....	147

## 1 Вступ

Любі клієнти та клієнтки!

Ми раді, що Ви обрали компанію STIHL. Ми розробляємо то виробляємо нашу продукцію з найвищою якістю та у відповідності з потребами наших клієнтів. Так виникають товари,

що мають високу надійність також при екстремальному навантаженні.

Компанія STIHL також гарантує найвищу якість сервісного обслуговування. Наші спеціалізовані дилери забезпечують компетентну консультацію та інструктаж, а також повне технічне обслуговування.

Компанія STIHL вважає своїм обов'язком дбайливо та відповідально використовувати природні ресурси. Це керівництво з використання допоможе вам надійно та без забруднення навколишнього середовища використовувати ваш продукт STIHL впродовж його тривалого строку життя.

Ми вдячні Вам за Вашу довіру та бажаємо Вам задоволення від придбаного Вами продукту STIHL.



Dr. Nikolas Stihl

**ВАЖЛИВО! ПЕРЕД ВИКОРИСТАННЯМ ПРОЧИТАТИ ТА ЗБЕРЕГТИ.**

## 2 Інформація до інструкції з експлуатації

### 2.1 Діючі документи

Інструкція з експлуатації є перекладом оригінальної інструкції з експлуатації виробника за визначенням Директиви ЄС 2006/42/ЄС

Діють місцеві положення щодо техніки безпеки.

- ▶ Додатково до цього посібника з експлуатації уважно ознайомтеся та зберігайте такі документи:
  - Вказівки з техніки безпеки щодо акумулятора STIHL AP
  - Посібник з експлуатації зарядних пристроїв STIHL AL 101, 301, 301-4, 500
  - Інформація з техніки безпеки для акумуляторів STIHL і продукції із вбудованим акумулятором: [www.stihl.com/safety-data-sheets](http://www.stihl.com/safety-data-sheets)

Додаткову інформацію щодо STIHL connected, сумісні продукти та відповіді на поширені запитання можна знайти на [www.connect.stihl.com](http://www.connect.stihl.com) або в дилера STIHL.

Словесний знак і графічні символи (логотипи) Bluetooth® є зареєстрованими торговими мар-

ками, що належать компанії Bluetooth SIG, Inc. Будь-яке використання цього словесного знака, а також графічних символів, здійснюється компанією STIHL за ліцензією.

Акумулятори з  оснащені радіоінтерфейсом Bluetooth®. Необхідно дотримуватися місцевих обмежень (наприклад, у літаках чи лікарнях).

### 2.2 Позначення попереджувальних індикацій у тексті



#### НЕБЕЗПЕКА

- Індикація вказує на небезпеку, яка може призвести до отримання тяжких травм або смерті.
  - ▶ Перелічені заходи можуть усунути можливість отримання тяжких травм або смерті.



#### ПОПЕРЕДЖЕННЯ

- Індикація вказує на небезпеку, яка може призвести до отримання тяжких травм або смерті.
  - ▶ Перелічені заходи можуть усунути можливість отримання тяжких травм або смерті.

#### ВКАЗІВКА

- Індикація вказує на небезпеку, яка може призвести до матеріальних збитків.
  - ▶ Перелічені заходи можуть усунути можливість матеріальних збитків.

### 2.3 Символи у тексті



Цей символ вказують на розділ у даній інструкції з експлуатації.

## 3 Огляд

### 3.1 Газонокосарка й акумулятор

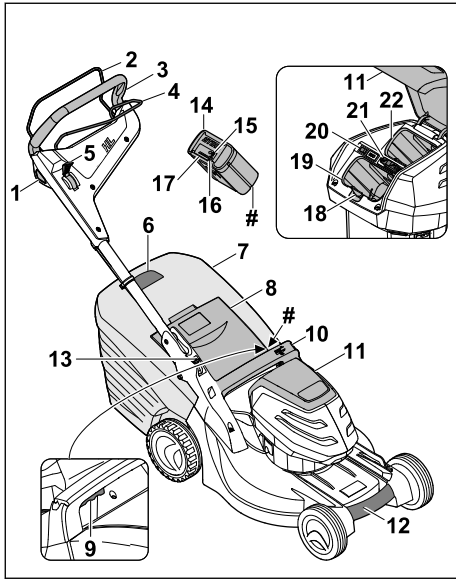

#### 1 Кнопка вимкнення

Кнопка вимкнення разом із ручкою перемикачів косіння вмикає та вимикає ножі.

#### 2 Ручка перемикачів косіння

Ручка перемикачів косіння разом із кнопкою вимкнення вмикає та вимикає ножі.

#### 3 Ручка керування

Ручка керування призначена для втримання, керування та транспортування газонокосарки.

#### 4 Ручка перемикачів рушійного привода

Ручка перемикачів рушійного привода вмикає та вимикає рушійний привод.

#### 5 Важіль

Важіль призначений для налаштування швидкості рушійного привода.

#### 6 Індикатор рівня заповнення

Індикатор рівня заповнення показує, наскільки заповнено кошик для трави.

#### 7 Кошик для трави

Кошик для трави призначений для збору скошеної трави.

#### 8 Клапан викидача

Клапан викидача перекриває викидний отвір.

#### 9 Важіль

Важіль призначений для регулювання висоти скошування.

#### 10 Ручка

Ручка призначена для втримання газонокосарки під час регулювання висоти скошування, а також для її транспортування.

#### 11 Відкидна кришка

Відкидна кришка закриває акумулятор і запобіжний ключ.

#### 12 Ручка для транспортування

Ця ручка призначена для транспортування газонокосарки.

#### 13 Важіль

Важіль призначений для регулювання та складання ручки керування.

#### 14 Акумулятор

Акумулятор забезпечує живлення газонокосарки.

#### 15 Світлодіодний індикатор «BLUETOOTH®»

(тільки для акумуляторів із )

Світлодіодний індикатор указує на активацію та дезактивацію радіоінтерфейсу Bluetooth®.

#### 16 Кнопка

Ця кнопка вмикає світлодіодні індикатори на акумуляторі. Він активує та дезактивує радіоінтерфейс Bluetooth® (за наявності).

#### 17 Світлодіодні індикатори

Світлодіодні індикатори показують рівень заряду акумулятора та вказують на несправності.

#### 18 Стопорний важіль

Супорний важіль утримує акумулятор в акумуляторному відсіку.

#### 19 Акумуляторний відсік

Акумуляторний відсік містить акумулятор.

#### 20 Вимикач режиму ECO

Призначений для ввімкнення та вимкнення режиму ECO.

#### 21 Запобіжний ключ

Запобіжний ключ вмикає газонокосарку.

#### RMA 443.2 PV, RMA 448.2 PV:

#### 22 Акумуляторний відсік

Акумуляторний відсік містить другий акумулятор.

#### RMA 443.2 VC, RMA 448.2 VC:

**22 Транспортувальний відсік**

Транспортувальний відсік містить запасний акумулятор.

**# Заводська табличка з серійним номером****3.2 Символи**

Символи, які можуть бути на газонокосарці й акумуляторі, мають такі значення:



Цим символом позначено запобіжний ключ.



Цим символом позначено гніздо для ключа.



Цим символом позначено вимикач режиму ECO.



Цим символом позначено важіль для налаштування висоти скошування.



Цим символом позначено вагу газонокосарки без акумулятора.



1 світлодіодний індикатор горить червоним. Температура акумулятора висока чи знизька.



4 світлодіодні індикатори блимають червоним. Акумулятор несправний.



Гарантований рівень звукової потужності відповідно до Директиви 2000/14/ЕС у дБ(А) для створення аналогічного рівня шумового забруднення приладів.



Акумулятор має радіоінтерфейс Bluetooth® і може бути підключений через додаток STIHL connected.



Показник поряд із цим символом вказує на енергоємність акумулятора відповідно до специфікації виробника акумуляторних елементів. Енергоємність, доступна під час використання приладу, менша.



Не утилізуйте прилад із побутовим сміттям.

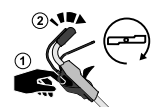

Увімкніть і вимкніть ніж.



Установіть швидкість руху.



У цьому положенні газонокосарка рухається з максимальною швидкістю.



У цьому положенні газонокосарка рухається з мінімальною швидкістю.

**4 Вказівки щодо безпеки****4.1 Попереджувальні символи**

Попереджувальні символи на газонокосарці чи акумуляторі мають такі значення:



Дотримуйтеся правил техніки безпеки та вживайте відповідних запобіжних заходів.



Уважно ознайомтеся з посібником з експлуатації та зберігайте його.



Остерігайтесь предметів, які можуть викидатися з приладу, - дотримуйтеся безпечної відстані й не допускайте присутності сторонніх осіб.



Не торкайтесь ножа, що обертається.



Виймайте акумулятор під час перерв у роботі, транспортування, зберігання, технічного обслуговування чи ремонту.



Виймайте запобіжний ключ під час перерв у роботі, транспортування, зберігання, технічного обслуговування чи ремонту.



Дотримуйтеся безпечної відстані.



Захищайте акумулятор від високих температур і вогню.



Не занурюйте акумулятор у рідину.



Дотримуйтеся вимог щодо допустимого температурного діапазону акумулятора.

**4.2 Використання за призначенням**

Газонокосарка STIHL RMA 443.2 VC, RMA 443.2 PV, RMA 448.2 VC або RMA 448.2 PV призначена для косіння сухої трави.

Живлення газонокосарки забезпечується акумулятором STIHL AP.

Акумулятор із **C**у поєднанні з додатком STIHL connected забезпечує персоналізацію та передачу інформації щодо акумулятора на основі технології Bluetooth®.

## ▲ ПОПЕРЕДЖЕННЯ

- Використання акумуляторів, які не схвалено компанією STIHL для газонокосарки, може спричинити пожежу чи вибух. Це може призвести до тяжкого травмування чи навіть загибелі людей, а також до майнової шкоди.
  - ▶ Використовуйте газонокосарку з акумулятором STIHL AP.
- Використання газонокосарки чи акумулятора не за призначенням може призвести до серйозного травмування чи загибелі людей і майнової шкоди.
  - ▶ Газонокосарку треба використовувати відповідно до того, як описано в цьому посібнику з експлуатації.
  - ▶ Необхідно використовувати акумулятор відповідно до того, як описано в цьому посібнику з експлуатації, в додатку STIHL connected і на [www.connect.stihl.com](http://www.connect.stihl.com).

### 4.3 Вимоги до користувача

## ▲ ПОПЕРЕДЖЕННЯ

- Непідготовлені користувачі можуть не усвідомлювати та не оцінити небезпечність газонокосарки й акумулятора. Це може призвести до серйозного травмування чи загибелі користувача й інших осіб.



- ▶ Уважно ознайомтеся з посібником з експлуатації та зберігайте його.

- ▶ Якщо газонокосарку чи акумулятор потрібно передати іншій особі: надайте також посібник з експлуатації.
- ▶ Переконайтеся, що користувач відповідає наведеним нижче вимогам.
  - Користувач не втомлений.
  - Користувач має необхідні фізичні, сенсорні та розумові здібності для роботи з газонокосаркою й акумулятором. Якщо фізичні, сенсорні та розумові здібності користувача обмежені, він може працювати з приладом лише під наглядом або за вказівкою відповідальної особи.

- Користувач може усвідомлювати та оцінити небезпечність газонокосарки й акумулятора.
- Користувач усвідомлює, що він несе відповідальність за нещасні випадки та майнову шкоду.
- Користувач досяг повноліття чи здобув професійну освіту під наглядом відповідно до національних нормативних вимог.
- Перед першим використанням газонокосарки користувач отримав вказівки від дилера STIHL або фахівця.
- Користувач не перебуває під впливом алкоголю, ліків або наркотичних речовин.
  - ▶ У разі виникнення сумнівів або запитань: зверніться до дилера STIHL.

### 4.4 Одяг і спорядження

## ▲ ПОПЕРЕДЖЕННЯ

- Під час роботи можливе розлітання предметів із великою швидкістю. Це може призвести до травмування користувача.
  - ▶ Треба носити довгі штани з цупкої тканини.
- Під час роботи може здійматися пил. Вдихання пилу може зашкодити здоров'ю та викликати алергічні реакції.
  - ▶ Якщо здіймається пил: треба носити пилозахисну маску.
- Невідповідний одяг може зачепитися за дерева, куці чи газонокосарку. Користувачі, не вдягнені належним чином, можуть отримати серйозні травми.
  - ▶ Треба носити одяг, що щільно прилягає до тіла.
  - ▶ Шарфи та прикраси необхідно зняти.
- Під час очищення, технічного обслуговування чи транспортування користувач може випадково торкнутися ножа. Це може призвести до травмування користувача.
  - ▶ Користуйтеся захисними рукавицями.
- Якщо користувач носить неналежне взуття, він може посковзнутися. Це може призвести до травмування користувача.
  - ▶ Носіть міцне закрите взуття з неслизькими підшвами.
- Під час заточування ножів можуть розлітатися частинки матеріалу. Це може призвести до травмування користувача.
  - ▶ Треба носити захисні окуляри, що щільно прилягають. Відповідні захисні окуляри проходять випробування відповідно до стандарту EN 166 або національних нор-

мативних вимог і надходять у продаж, маючи відповідне маркування.

- ▶ Користуйтеся захисними рукавицями.

## 4.5 Робоча область та оточення

### 4.5.1 Газонокосарка

#### ▲ ПОПЕРЕДЖЕННЯ

- Сторонні особи, діти та тварини можуть не ідентифікувати й не оцінити небезпеки від газонокосарки та предметів, що розлітаються під час роботи. Це може призвести до їхнього серйозного травмування та майнової шкоди.



- ▶ Не допускайте наближення сторонніх осіб, дітей і тварин до робочої зони.

- ▶ Дотримуйтеся безпечної відстані до предметів.
- ▶ Не залишайте газонокосарку без нагляду.
- ▶ Не дозволяйте дітям бавитися з газонокосаркою.
- Під час роботи під дощем користувач може посковзнутися. Це може призвести до важкого травмування або навіть загибелі користувача.
  - ▶ Під час дощу: не працюйте.
- Газонокосарка не має захисту від вологи. Під час роботи під дощем або в умовах високої вологості може статися ураження електричним струмом. Це може призвести до травмування користувача та пошкодження газонокосарки.
  - ▶ Заборонено працювати під дощем і в умовах високої вологості.
  - ▶ Заборонено косити мокру траву.
- Електричні компоненти газонокосарки можуть бути джерелом іскор. У легкозаймистому чи вибухонебезпечному середовищі іскріння може спричинити пожежу та вибух. Це може призвести до важкого травмування або навіть загибелі людей, а також до заподіяння майнової шкоди.
  - ▶ Заборонено працювати в легкозаймистих і вибухонебезпечних середовищах.

### 4.5.2 Акумулятор

#### ▲ ПОПЕРЕДЖЕННЯ

- Сторонні особи, діти та тварини можуть не розпізнати й не оцінити небезпеки від акумулятора. Сторонні люди, діти та тварини можуть отримати тяжкі травми.

- ▶ Сторонні особи, діти та тварини повинні бути на відстані від робочої зони.
- ▶ Не залишати акумулятор без нагляду.
- ▶ Ужити необхідних заходів, щоб діти не гралися з акумулятором.

- Акумулятор не захищений від усіх впливів довкілля. Якщо на акумулятор впливають певні чинники довкілля, акумулятор може зайнятися, вибухнути чи пошкодитися без можливості ремонту. Можливе тяжке травмування людей та виникнення матеріальних збитків.



- ▶ Захищати акумулятор від спеки та вогню.
- ▶ Акумулятор не кидати у вогонь.



- ▶ Акумулятор використовувати та зберігати при температурі від -10 °C до +50 °C.



- ▶ Акумулятор не занурювати у рідину.

- ▶ Акумулятор тримати на відстані від металевих дрібних предметів.
- ▶ Не піддавати акумулятор дії високого тиску.
- ▶ Не піддавати акумулятор впливу мікрохвиль.
- ▶ Захищати акумулятор від впливу хімікалій і солей.

## 4.6 Безпечний стан

### 4.6.1 Газонокосарка

Газонокосарка перебуває в технічно безпечному стані, якщо виконано такі умови:

- Газонокосарка не має пошкоджень.
- Газонокосарка перебуває в сухому та чистому стані.
- Елементи керування працюють належним чином, і вони не були змінені.
- Ніж правильно встановлено.
- У цій газонокосарці встановлено оригінальне додаткове приладдя STIHL.
- Додаткове приладдя правильно встановлено.



#### ▲ ПОПЕРЕДЖЕННЯ

- Якщо прилад не перебуває в технічно безпечному стані, деталі можуть більше не функціонувати належним чином, а захисні механізми можуть вийти з ладу. Це може призвести до серйозного травмування чи загибелі.

- ▶ Використовуйте для роботи тільки непошкоджену газонокосарку.
- ▶ Якщо газонокосарка брудна чи мокра: очистьте її та зачекайте, доки вона висохне.
- ▶ Не змінюйте конструкцію газонокосарки.
- ▶ Якщо елементи керування не функціонують: не працюйте з газонокосаркою.
- ▶ Установлюйте в цій газонокосарці оригінальне додаткове приладдя STIHL.
- ▶ Установлення ножа необхідно виконувати відповідно до цього посібника з експлуатації.
- ▶ Установлення додаткового приладдя необхідно виконувати відповідно до посібника з експлуатації такого приладдя.
- ▶ Не вставляйте жодні предмети в отвори газонокосарки.
- ▶ Не з'єднуйте та не замикайте контакти гнізда для ключа металевими предметами.
- ▶ Якщо вказівна табличка зношена чи пошкоджена, замініть її.
- ▶ У разі виникнення сумнівів або запитань: зверніться до дилера STIHL.

#### 4.6.2 Ніж

Ніж перебуває в технічно безпечному стані, якщо виконано такі умови:

- Ніж та насадки не мають пошкоджень.
- Ніж не деформовано.
- Ніж правильно встановлено.
- Ніж правильно заточено.
- Ніж не має задирок.
- Ніж правильно збалансовано.
- Товщина й ширина леза ножа не менші за відповідні мінімальні значення,  22.2.
- Підтримується заданий кут заточування,  22.2.

### ▲ ПОПЕРЕДЖЕННЯ

- Якщо ніж не перебуває в технічно безпечному стані, його окремі деталі можуть від'єднатися й відлетіти. Це може призвести до серйозного травмування.
  - ▶ Використовуйте для роботи лише ніж і насадки, які не мають пошкоджень.
  - ▶ Правильно встановіть ніж.
  - ▶ Правильно наточіть ніж.
  - ▶ Якщо товщина чи ширина менші за мінімальні значення: замініть ніж.
  - ▶ Зверніться до дилера STIHL для балансування ножа.
  - ▶ У разі виникнення сумнівів або запитань: зверніться до дилера STIHL.

#### 4.6.3 Акумулятор

Акумулятор перебуває в технічно безпечному стані, якщо виконано такі умови:

- Акумулятор не пошкоджено.
- Акумулятор перебуває в сухому та чистому стані.
- Акумулятор працює належним чином, і його конструкцію не було змінено.

### ▲ ПОПЕРЕДЖЕННЯ

- Акумулятор не працюватиме належним чином у технічно небезпечному стані. Це може призвести до серйозного травмування.
  - ▶ Використовуйте для роботи лише справний акумулятор, який не має пошкоджень.
  - ▶ Не заряджайте пошкоджений або несправний акумулятор.
  - ▶ Якщо акумулятор брудний або мокрий: очистьте акумулятор та зачекайте, доки він висохне.
  - ▶ Не змінюйте конструкцію акумулятора.
  - ▶ Не вставляйте жодні предмети в отвори акумулятора.
  - ▶ Не з'єднуйте та не замикайте контакти акумулятора металевими предметами.
  - ▶ Не відкривайте акумулятор.
  - ▶ Якщо вказівна табличка зношена або пошкоджена, замініть її.
- Якщо акумулятор пошкоджено, з нього може витікати рідина. Потрапляння рідини на шкіру або в очі може викликати подразнення.
  - ▶ Уникайте контакту з рідиною.
  - ▶ У випадку контакту зі шкірою: промийте шкіру великою кількістю води з милом.
  - ▶ У випадку контакту з очима: промийте очі великою кількістю води протягом принаймні 15 хвилин і зверніться до лікаря.
- З пошкодженого або несправного акумулятора може йти незвичний запах або дим, також він може загорітися. Це може призвести до серйозного травмування або загибелі людей і майнової шкоди.
  - ▶ Якщо з акумулятора йде незвичний запах або дим: припиніть використання акумулятора і тримайте його подалі від займистих матеріалів.
  - ▶ У разі займання акумулятора: загасіть полум'я за допомогою вогнегасника або води.

## 4.7 Робота

### ▲ ПОПЕРЕДЖЕННЯ

- У певних ситуаціях користувач може втратити концентрацію під час роботи. Користувач може перечепитися, впасти й отримати серйозну травму.
  - ▶ Працюйте спокійно та зосереджено.
  - ▶ У разі поганих умов освітлення та видимості: не працюйте з газонокосаркою.
  - ▶ Керувати газонокосаркою має одна людина.
  - ▶ Зважайте на перешкоди.
  - ▶ Не допускайте перевертання газонокосарки.
  - ▶ Працюйте, стоячи на ґрунті та зберігаючи рівновагу.
  - ▶ У разі появи ознак втоми: зробіть перерву в роботі.
  - ▶ У разі косіння на схилі: косіть впоперек схилу.
  - ▶ Робота на схилах із кутом нахилу більше 25° (46,6 %) заборонена.
- Ніж, що обертається, може порізати користувача. Це може призвести до серйозного травмування користувача.



- ▶ Не торкайтеся ножа, що обертається.
- ▶ Якщо ніж заблоковано стороннім предметом: вимкніть газонокосарку, витягніть запобіжний ключ й акумулятор. Тільки після цього можна прибрати предмет.
- Якщо працювати без використання рушійного привода, можливе випадкове ввімкнення рушійного привода, внаслідок чого газонокосарка почне рухатися. Це може призвести до тяжкого травмування та майнової шкоди.
  - ▶ Використовуйте ручку керування рушійного привода, лише коли необхідно ввімкнути рушійний привод.
- Зміни чи аномалії в роботі газонокосарки можуть вказувати на те, що її стан не є технічно безпечним. Це може призвести до тяжкого травмування та майнової шкоди.
  - ▶ Закінчіть роботу, витягніть запобіжний ключ й акумулятор, а потім зверніться до дилера STIHL.
- Під час роботи можуть виникати вібрації, спричинені газонокосаркою.
  - ▶ Носіть захисні рукавички.
  - ▶ Робіть перерви в роботі.
  - ▶ У разі ознак порушення кровообігу: зверніться до лікаря.

- Якщо під час роботи ніж зіткнеться зі стороннім предметом, він або інша деталь може пошкодитися чи відлетіти з великою швидкістю. Це може призвести до травмування та майнової шкоди.
  - ▶ Необхідно прибрати сторонні предмети з робочої ділянки.
- Якщо ручку перемикання косіння відпустити, обертання ножа ще деякий час продовжуватиметься. Це може призвести до тяжкого травмування.
  - ▶ Зачекайте, доки ніж не перестане обертатися.
- Якщо ніж, що обертається, натрапляє на твердий предмет, можуть утворюватися іскри. У легкозаймистому середовищі іскри можуть спричинити пожежу. Це може призвести до тяжкого травмування чи навіть загибелі людей, а також до майнової шкоди.
  - ▶ Не працюйте в легкозаймистому середовищі.
- Якщо газонокосарку залишили на похилій ділянці, вона може ненавмисно відкотитися. Це може призвести до травмування та майнової шкоди.
  - ▶ Залишайте газонокосарку лише тоді, коли вона стоїть на рівній поверхні та не може ненавмисно відкотитися.
- Якщо на ручку керування навішено предмети, газонокосарка може перекинутися через зайву вагу. Це може призвести до травмування та майнової шкоди.
  - ▶ Не навішуйте жодних предметів на ручку керування.

### ▲ НЕБЕЗПЕКА

- Якщо в місці проведення робіт є дроти, що перебувають під напругою, їх може бути пошкоджено внаслідок контакту з ножем. Це може призвести до тяжкого травмування чи навіть загибелі користувача.
  - ▶ Не працюйте поблизу дротів, що перебувають під напругою.
- У разі роботи під час грози, користувача може бути уражено ударом блискавки. Це може призвести до тяжкого травмування чи навіть загибелі користувача.
  - ▶ Під час грози: не працюйте.



## 4.8 Транспортування

### 4.8.1 Газонокосарка

#### ▲ ПОПЕРЕДЖЕННЯ

- Під час транспортування газонокосарка може перекинутися чи почати рухатися. Це може призвести до травмування та майнової шкоди.



- ▶ Витягніть запобіжний ключ.



- ▶ Витягніть акумулятор.

- ▶ Закріпіть газонокосарку стрічками для кріплення, ремнями чи сіткою так, щоб вона не перекинулася та не могла рухатися.

- Якщо транспортувати прилад із вимкненим рушійним приводом і з вставленими запобіжним ключем й акумулятором, то можливе випадкове ввімкнення рушійного привода, внаслідок чого газонокосарка почне рухатися. Це може призвести до серйозного травмування та майнової шкоди.



- ▶ Витягніть запобіжний ключ.



- ▶ Витягніть акумулятор.

### 4.8.2 Акумулятор

#### ▲ ПОПЕРЕДЖЕННЯ

- Акумулятор не захищений від усіх впливів довкілля. Якщо акумулятор підлягає певним впливам навколишнього середовища, акумулятор може бути пошкоджено, а також можливі матеріальні збитки.

- ▶ Не транспортувати пошкоджений акумулятор.

- Під час транспортування акумулятор може перевертатися та рухатися. Можливе травмування людей та виникнення матеріальних збитків.

- ▶ Акумулятор запакувати в упаковці таким чином, щоб він не міг перевернутися та рухатися.

- ▶ Закріпити упаковку так, щоб вона не рухалася.

## 4.9 Зберігання

### 4.9.1 Газонокосарка

#### ▲ ПОПЕРЕДЖЕННЯ

- Діти можуть не ідентифікувати та не оцінити небезпеки від газонокосарки. Вони можуть отримати серйозні травми.



- ▶ Витягніть запобіжний ключ.



- ▶ Витягніть акумулятор.

- ▶ Зберігайте газонокосарку в недоступному для дітей місці.

- Під дією вологи електричні контакти газонокосарки та металеві компоненти можуть зазнавати корозії. Газонокосарка може пошкодитися.



- ▶ Витягніть запобіжний ключ.



- ▶ Витягніть акумулятор.

- ▶ Зберігайте газонокосарку в сухому та чистому стані.

- Якщо зберігати прилад із вставленими запобіжним ключем й акумулятором, то можливе випадкове ввімкнення ножа та рушійного привода, внаслідок чого газонокосарка почне рухатися. Це може призвести до серйозного травмування та майнової шкоди.



- ▶ Витягніть запобіжний ключ.



- ▶ Витягніть акумулятор.

- Якщо газонокосарку залишили на похилій ділянці, вона може ненавмисно відкотитися. Це може призвести до травмування та майнової шкоди.

- ▶ Залишайте газонокосарку лише на рівній поверхні.

### 4.9.2 Акумулятор

## ▲ ПОПЕРЕДЖЕННЯ

- Діти можуть не усвідомлювати та не оцінити небезпечність акумулятора. Вони можуть отримати серйозні травми.
  - ▶ Зберігайте акумулятор у недоступному для дітей місці.
- Акумулятор не захищено від усіх впливів навколишнього середовища. Унаслідок певного впливу навколишнього середовища акумулятор може бути незворотно пошкоджено.
  - ▶ Зберігайте акумулятор у сухому та чистому стані.
  - ▶ Акумулятор треба зберігати в закритому приміщенні.
  - ▶ Зберігайте акумулятор окремо від газонокосарки.
  - ▶ Якщо акумулятор зберігається в зарядному пристрої: від'єднайте мережевий штекер і зберігайте акумулятор із рівнем заряду від 40 % до 60 % (світяться 2 зелені світлодіоди).
  - ▶ Зберігайте акумулятор за температури від -10 °C до +50 °C.



- ▶ Витягніть запобіжний ключ.



- ▶ Витягніть акумулятор.

- Використання їдких мийних засобів, струменя води чи гострих предметів для чищення може призвести до пошкодження газонокосарки, ножа й акумулятора. Якщо газонокосарку, ніж й акумулятор не чистити відповідним чином, компоненти можуть не працювати належним чином, а захисні механізми можуть вийти з ладу. Це може призвести до серйозного травмування.
  - ▶ Очищення газонокосарки, ножа й акумулятора необхідно виконувати відповідно до інструкцій, наведених у цьому посібнику з експлуатації.
- Якщо технічне обслуговування чи ремонт газонокосарки, ножа або акумулятора не виконати відповідним чином, компоненти можуть не працювати належним чином, а захисні механізми можуть вийти з ладу. Це може призвести до серйозного травмування чи загибелі.
  - ▶ Заборонено самостійно виконувати технічне обслуговування чи ремонт газонокосарки й акумулятора.
  - ▶ У разі необхідності технічного обслуговування чи ремонту газонокосарки або акумулятора: зверніться до дилера STIHL.
  - ▶ Технічне обслуговування ножа необхідно виконувати відповідно до цього посібника з експлуатації.

### 4.10 Чищення, технічне обслуговування та ремонт

## ▲ ПОПЕРЕДЖЕННЯ

- Якщо виконувати роботи з очищення, технічного обслуговування чи ремонту з вставленим запобіжним ключем й акумулятором, то можливе випадкове ввімкнення ножа. Це може призвести до серйозного травмування та майнової шкоди.



- ▶ Витягніть запобіжний ключ.



- ▶ Витягніть акумулятор.

- Якщо виконувати роботи з очищення, технічного обслуговування чи ремонту з вставленими запобіжним ключем й акумулятором, то можливе випадкове ввімкнення рушійного привода, внаслідок чого газонокосарка почне рухатися. Це може призвести до серйозного травмування та майнової шкоди.

- Під час очищення, технічного обслуговування чи ремонту ножа користувач може порізатися гострими ріжучими краями. Це може призвести до травмування користувача.
  - ▶ Треба носити робочі рукавички зі зносостійкого матеріалу.
- Під час заточування ніж може нагрітися. Користувач може отримати опіки.
  - ▶ Зачекайте, доки ніж охолоне.
  - ▶ Треба носити робочі рукавички зі зносостійкого матеріалу.

## 5 Підготовка газонокосарки до роботи

### 5.1 Підготовка газонокосарки до роботи

Перед кожним використанням необхідно виконати такі кроки:

- ▶ Зняти пакувальний матеріал та транспортні запобіжники.
- ▶ Перевірити технічно безпечний стан наступних компонентів:
  - Газонокосарка, 4.6.1.
  - Ніж, 4.6.2.
  - Акумулятор, 4.6.3.
- ▶ Перевірити акумулятор, 13.3.
- ▶ Повністю зарядити акумулятор, 6.1.
- ▶ Очистити газонокосарку, 18.2.
- ▶ Перевірити стан ножа, 13.2.
- ▶ Установити ручку керування, 8.1.
- ▶ Розкласти та встановити ручку керування, 9.1.
- ▶ Якщо під час косіння потрібно збирати скошену траву в кошик для трави: навісити кошик для трави, 8.2.2.
- ▶ Якщо під час косіння потрібно викидати скошену траву ззаду: зняти кошик для трави, 8.2.3.
- ▶ Відрегулювати висоту скошування, 14.2.
- ▶ Перевірити елементи керування, 13.1.
- ▶ Якщо ці кроки неможливо виконати: не використовуйте газонокосарку та зверніться до дилера STIHL.

### 5.2 Підключення акумулятора з радіоінтерфейсом Bluetooth® до додатка STIHL

- ▶ Активувати радіоінтерфейс Bluetooth® на мобільному кінцевому пристрої.
- ▶ Активуйте радіоінтерфейс Bluetooth® на акумуляторі, 7.1.
- ▶ Завантажити STIHL із бібліотеки програм мобільного кінцевого приладу та створити аккаунт.
- ▶ Відкрити додаток STIHL та увійти в систему.
- ▶ Додати акумулятор у додаток STIHL та виконати вказівки на екрані.

Контактну та іншу інформацію див. на <https://support.stihl.com> або шукайте в додатку STIHL.

Доступність додатка STIHL залежить від марки.

## 6 Зарядка акумулятора та світлодіоди

### 6.1 Зарядження акумулятора

Час зарядження залежить від різних факторів впливу, наприклад, від температури акумулятора або температури довкілля. Фактичний час зарядки може відрізнятися від вказаного часу зарядки. Час зарядження зазначений на [www.stihl.com/charging-times](http://www.stihl.com/charging-times).

- ▶ Акумулятор зарядити таким чином, як це описано в інструкції з експлуатації зарядних пристроїв STIHL AL 101, 301, 301-4, 500.

### 6.2 Відображення рівня заряду

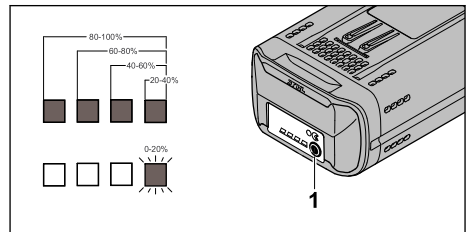

- ▶ Натисніть кнопку (1). Світлодіодні індикатори світяться зеленим протягом приблизно 5 секунд і показують рівень заряду.
- ▶ Якщо правий світлодіодний індикатор блимає зеленим: зарядіть акумулятор.

### 6.3 Світлодіодні індикатори акумулятора

Світлодіодні індикатори можуть показувати рівень заряду акумулятора або вказувати на несправності. Світлодіодні індикатори можуть світитися або блимати зеленим чи червоним.

Якщо світлодіодні індикатори світяться або блимають зеленим, це вказує на рівень заряду акумулятора.

- ▶ Якщо світлодіодні індикатори світяться або блимають червоним: усуньте несправності, 21.1.

Газонокосарка або акумулятор несправні.

## 7 Активування та деактивування радіоінтерфейсу Bluetooth®

### 7.1 Активування радіоінтерфейсу Bluetooth®

- ▶ Якщо акумулятор має радіоінтерфейс Bluetooth®: натисніть клавішу та тримайте її натиснутою, доки світлодіод «BLUETOOTH®» біля значка  світитиметься блакитним протягом 3 секунд. Радіоінтерфейс Bluetooth® на акумуляторі активований.

### 7.2 Деактивування радіоінтерфейсу Bluetooth®

- ▶ Якщо акумулятор має радіоінтерфейс Bluetooth®: натисніть клавішу та тримайте її натиснутою, доки світлодіод «BLUETOOTH®» біля значка  не блимне блакитним шість разів. Радіоінтерфейс Bluetooth® на акумуляторі деактивований.

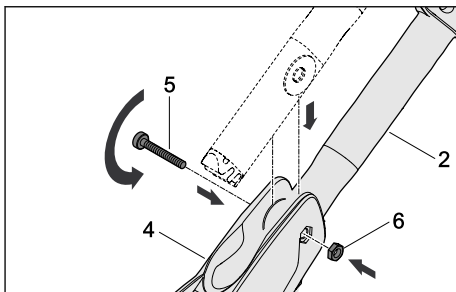

- ▶ Вставте верхню частину ручки керування (2) в консоль ручки керування (4).
- ▶ Просуньте гвинт (5) крізь отвори в консолі ручки керування (4) та втулку у верхній частині ручки керування (2).
- ▶ Помістіть гайку (6) в заглиблення на консолі ручки керування (4).
- ▶ Щільно затягніть гвинт (5).

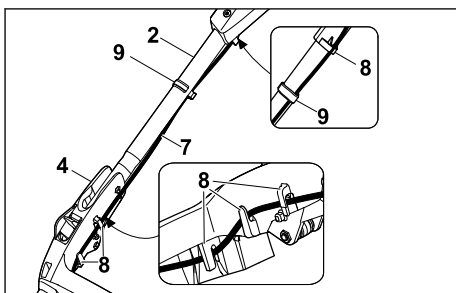

- ▶ Вставте кабель (7) у фіксатори (8).
- ▶ Закріпіть кабель (7) на ручці керування за допомогою затискача кабелю (9).

Ручку керування більше не потрібно знімати.

### 8.2 Складання, навішування та зняття кошика для трави

#### 8.2.1 Складання кошика для трави

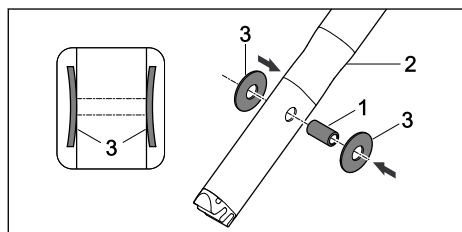

- ▶ Вставте втулку (1) в отвори на верхній частині ручки керування (2).
- ▶ Надіньте на втулку (1) тарілчасті пружини (3) опуклим боком усередину.

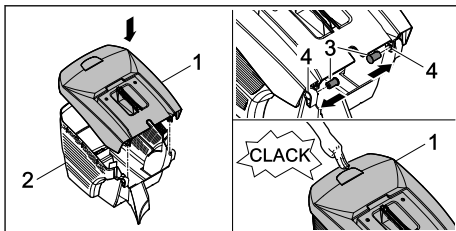

- ▶ Установіть верхню частину кошика для трави (1) на нижню (2).
- ▶ Вставте болти (3) зсередини крізь отвори (4).

- ▶ Притисніть донизу верхню частину кошика для трави (1). Верхня частина кошика для трави має зафіксуватися з чутиєм клацанням.

### 8.2.2 Навішування кошика для трави

- ▶ Вимкніть газонокосарку.
- ▶ Установіть газонокосарку на рівній поверхні.

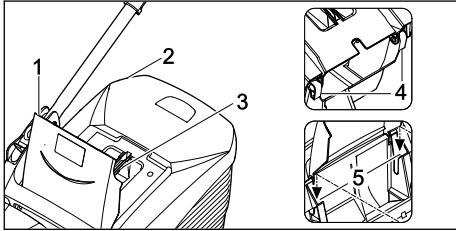

- ▶ Відкрийте й утримуйте клапан викидача (1).
- ▶ Тримайте кошик для трави (2) за ручку (3), вставте гачки (4) в заглиблення (5).
- ▶ Опустіть клапан викидача (1) на кошик для трави (2).

### 8.2.3 Зняття кошика для трави

- ▶ Вимкніть газонокосарку.
- ▶ Установіть газонокосарку на рівній поверхні.
- ▶ Відкрийте й утримуйте клапан викидача.
- ▶ Зніміть кошик для трави за ручку нагорі.
- ▶ Закрийте клапан викидача.

## 9 Установлення газонокосарки для користувача

### 9.1 Установлення ручки керування

- ▶ Вимкніть газонокосарку, вийміть запобіжний ключ та акумулятор.
- ▶ Установіть газонокосарку на рівній поверхні.

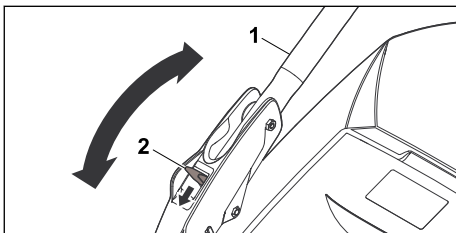

- ▶ Міцно тримайте ручку керування (1).
- ▶ Натисніть донизу й утримуйте важіль (2).
- ▶ Установіть ручку керування (1) в потрібне положення.

- ▶ Відпустіть важіль (2) і переконайтеся, що ручка керування знову повністю зафіксувалася.

### 9.2 Складання ручки керування

Для економії місця під час транспортування або зберігання ручку керування можна скласти.

- ▶ Вимкніть газонокосарку, вийміть запобіжний ключ та акумулятор.
- ▶ Установіть газонокосарку на рівній поверхні.
- ▶ Утримуйте важіль натиснутим.
- ▶ Складіть ручку керування вперед.

## 10 Встановлення та виймання акумулятора

### 10.1 Установлення акумулятора

#### RMA 443 PV і RMA 448 PV:

Газонокосарки RMA 443 PV і RMA 448 PV можна експлуатувати з двома акумуляторами. Коли акумулятор у першому акумуляторному відсіку (3) розрядиться, прилад автоматично перейде на акумулятор у другому акумуляторному відсіку (4). Під час роботи в першому акумуляторному відсіку (3) обов'язково має знаходитися акумулятор.

#### RMA 443 VC і RMA 448 VC:

Газонокосарки RMA 443 VC і RMA 448 VC мають один акумуляторний відсік (3) й один транспортувальний (4). Газонокосарки можна експлуатувати лише з акумулятором в акумуляторному відсіку (3). У транспортувальному відсіку (4) можна тримати запасний акумулятор.

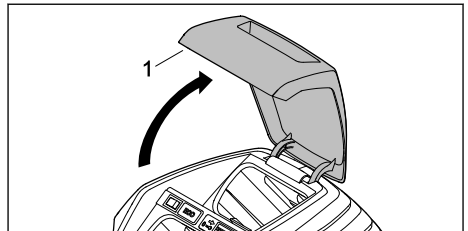

- ▶ Відкрийте до упору й утримуйте відкидну кришку (1).

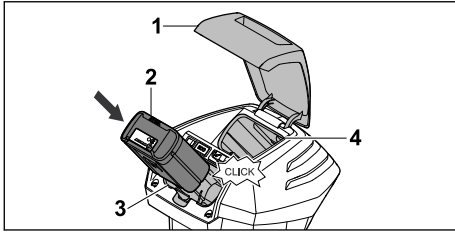

- ▶ Вставте акумулятор (2) в акумуляторний відсік (3) до упору. Акумулятор (2) має зафіксуватися з клацанням і заблокуватися.
- ▶ Якщо необхідно мати з собою другий акумулятор: вставте акумулятор в акумуляторний (3) або транспортувальний відсік (4). Акумулятор має замкнутися з характерним клацанням і зафіксуватися.
- ▶ Закрийте відкидну кришку (1).

## 10.2 Виймання акумулятора

- ▶ Установіть газонокосарку на рівній поверхні.
- ▶ Відкрийте до упору й утримуйте відкидну кришку (1).

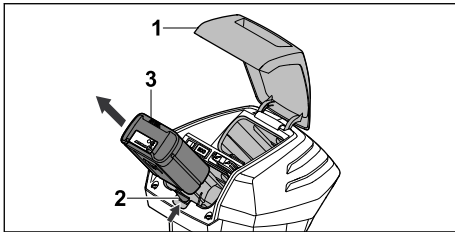

- ▶ Натисніть стопорний важіль (2). Акумулятор (3) буде розблоковано.
- ▶ Витягніть акумулятор (3).
- ▶ Закрийте відкидну кришку (1).

## 11 Вставлення та виймання запобіжного ключа

### 11.1 Вставлення запобіжного ключа

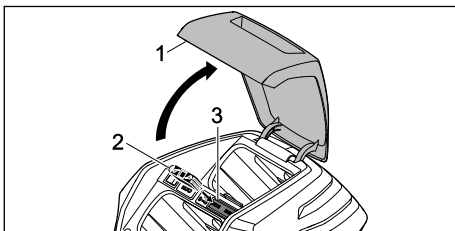

- ▶ Відкрийте до упору й утримуйте відкидну кришку (1).
- ▶ Вставте запобіжний ключ (2) у гніздо для ключа (3).
- ▶ Закрийте відкидну кришку (1).

### 11.2 Виймання запобіжного ключа

- ▶ Відкрийте до упору й утримуйте відкидну кришку.
- ▶ Вийміть запобіжний ключ.
- ▶ Закрийте відкидну кришку.
- ▶ Зберігайте запобіжний ключ у недоступному для дітей місці.

## 12 Увімкнення й вимкнення газонокосарки

### 12.1 Увімкнення й вимкнення ножа

#### 12.1.1 Увімкнення ножа

- ▶ Установіть газонокосарку на рівній поверхні.

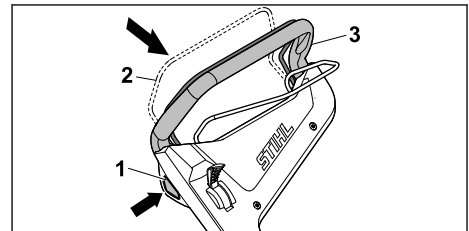



- ▶ Правою рукою натисніть й утримуйте кнопку вимкнення (1).
- ▶ Лівою рукою повністю потягніть ручку перемикання косіння (2) в напрямку ручки керування (3) й утримуйте так, щоб великий палець охоплював ручку керування (3). Ніж обертається.
- ▶ Відпустіть кнопку вимкнення (1).
- ▶ Правою рукою утримуйте ручку керування (3) та ручку перемикання косіння (2) так, щоб великий палець охоплював ручку керування (3).

#### 12.1.2 Вимкнення ножа

- ▶ Відпустіть ручку перемикання косіння.
- ▶ Зачекайте, поки ніж перестане обертатися.
- ▶ Якщо ніж буде й далі обертатися: вийміть запобіжний ключ та акумулятор, а потім зверніться до офіційного дилера STIHL. Газонокосарка вийшла з ладу.

## 12.2 Увімкнення й вимкнення рушійного привода

### 12.2.1 Увімкнення рушійного привода

За допомогою важеля можна заздалегідь налаштувати максимальну швидкість руху в межах 5 рівнів. Переміщення важеля в напрямку  збільшує максимальну швидкість руху, у напрямку  – зменшує її. У положенні  рушійний привод вимикається.

За допомогою ручки перемикання рушійного привода можна плавно регулювати швидкість від 2,0 км/год до заздалегідь налаштованого значення максимальної швидкості. Чим далі витягується ручка перемикання рушійного привода в напрямку ручки керування, тим більшою є швидкість,  22.1.

Налаштована швидкість впливає на тривалість роботи акумулятора. Чим нижчою є швидкість, тим більшою є тривалість роботи акумулятора.

- ▶ Установіть газонокосарку на рівній поверхні.
- ▶ Увімкнення ножа

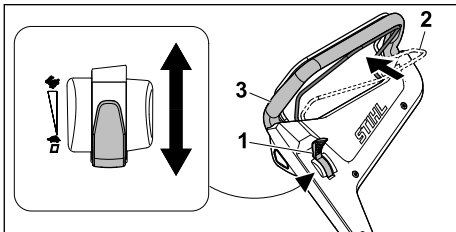

- ▶ Установіть важіль (1) у потрібне положення.
- ▶ Лівою рукою повністю потягніть ручку перемикання рушійного привода (2) в напрямку ручки керування (3) й утримуйте так, щоб великий палець охоплював ручку керування (2).  
Газонокосарка починає рухатися.

### 12.2.2 Вимкнення рушійного привода

- ▶ Відпустіть ручку рушійного привода.
  - ▶ Зачекайте, доки газонокосарка зупиниться.
  - ▶ Якщо газонокосарка буде й далі рухатися: вийміть запобіжний ключ та акумулятор, а потім зверніться до офіційного дилера STIHL.
- Газонокосарка вийшла з ладу.

## 13 Перевірка стану газонокосарки й акумулятора

### 13.1 Перевірка елементів керування



#### Кнопка вимкнення й ручка перемикання косіння

- ▶ Витягніть запобіжний ключ.
- ▶ Витягніть акумулятор.
- ▶ Натисніть і відпустіть кнопку вимкнення.
- ▶ Повністю потягніть ручку перемикання косіння в напрямку ручки керування, а потім відпустіть її.
- ▶ Якщо кнопка вимкнення чи ручка перемикання косіння важко рухається або не повертається в початкове положення: не використовуйте газонокосарку та зверніться до дилера STIHL.  
Несправність кнопки вимкнення чи ручки перемикання косіння.

#### Ручка перемикання рушійного привода

- ▶ Витягніть запобіжний ключ.
- ▶ Витягніть акумулятор.
- ▶ Повністю потягніть ручку перемикання рушійного привода в напрямку ручки керування, а потім відпустіть її.
- ▶ Якщо ручка перемикання рушійного привода важко рухається чи не повертається в початкове положення: не використовуйте газонокосарку та зверніться до дилера STIHL.  
Несправність ручки перемикання рушійного привода.

#### Важіль

- ▶ Витягніть запобіжний ключ.
- ▶ Витягніть акумулятор.
- ▶ Установіть важіль у положення , потім у положення .
- ▶ Якщо важіль переміщується легко: не використовуйте газонокосарку та зверніться до дилера STIHL.  
Несправність важеля.

#### Увімкнення газонокосарки

- ▶ Вставте запобіжний ключ.
- ▶ Установіть акумулятор.
- ▶ Правою рукою натисніть й утримуйте кнопку вимкнення.
- ▶ Лівою рукою повністю потягніть ручку перемикання косіння в напрямку ручки керування й утримуйте так, щоб великий палець охоплював ручку керування. Ніж обертається.

- ▶ Якщо 3 світлодіодні індикатори блимають червоним: витягніть запобіжний ключ й акумулятор, а потім зверніться до дилера STIHL.
- Газонокосарка має несправність.
- ▶ Відпустіть кнопку вимкнення та ручку перемикавання косіння.
- Невдовзі ніж перестане обертатися.
- ▶ Якщо ніж буде й далі обертатися: витягніть запобіжний ключ й акумулятор, а потім зверніться до дилера STIHL.
- Газонокосарка вийшла з ладу.



### Увімкнення рушійного привода

- ▶ Вставте запобіжний ключ.
- ▶ Установіть акумулятор.
- ▶ Лівою рукою повністю потягніть ручку перемикавання рушійного привода в напрямку ручки керування й утримуйте так, щоб великий палець охоплював ручку керування.
- Газонокосарка починає рухатися.
- ▶ Відпустіть ручку перемикавання рушійного привода.
- Газонокосарка зупиниться.
- ▶ Якщо газонокосарка буде й далі рухатися: витягніть акумулятор і зверніться до офіційного дилера STIHL.
- Газонокосарка вийшла з ладу.

### 13.2 Перевірка ножа

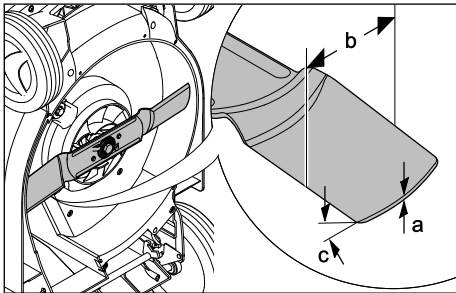
- ▶ Вимкніть газонокосарку, витягніть запобіжний ключ й акумулятор.
- ▶ Встановіть газонокосарку,  18.1.



- ▶ Виміряйте такі величини:
  - Товщина a
  - Ширина b
  - Кут заточування c
- ▶ Якщо товщина чи ширина менші за мінімальні значення: замініть ніж,  22.2.
- ▶ Якщо кут заточування відрізняється від заданого: заточіть ніж,  22.2.
- ▶ У разі виникнення сумнівів або запитань: зверніться до дилера STIHL.

### 13.3 Перевірити акумулятор

- ▶ Натиснути натискну кнопку на акумуляторі. Світлодіоди горять або блимають.
- ▶ Якщо світлодіоди не горять або блимають: акумулятор не експлуатувати та звернутись до спеціалізованого дилера STIHL.
- У акумуляторі є несправність.

## 14 Робота з газонокосаркою

### 14.1 Утримання та ведення газонокосарки

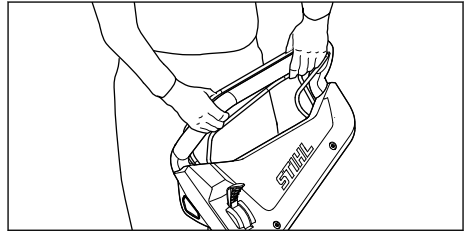

- ▶ Тримайте ручку керування обома руками так, щоб великі пальці охоплювали її.

### 14.2 Регулювання висоти скошування

Можна встановити 6 рівнів висоти скошування:

- 25 мм = положення 1.
- 30 мм = положення 2.
- 40 мм = положення 3.
- 50 мм = положення 4.
- 60 мм = положення 5.
- 75 мм = положення 6.

Ці положення вказано на газонокосарці.

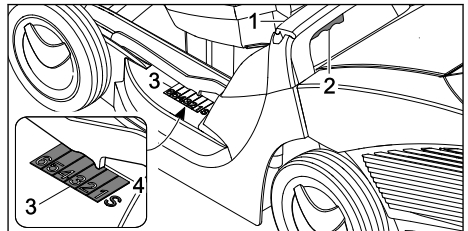

- ▶ Міцно тримайте газонокосарку за ручку (1).
- ▶ Натисніть і утримуйте важіль (2).
- ▶ Установіть газонокосарку в потрібне положення, піднімаючи її або опускаючи. Поточну висоту скошування показано на індикаторі висоти скошування (3) за допомогою відмітки (4).
- ▶ Відпустіть важіль (2).
- Газонокосарка фіксується.



### 14.3 Увімкнення режиму ECO

Коли увімкнено режим ECO, газонокосарка визначає поточні умови роботи й автоматично встановлює відповідну швидкість ножа.

Це дає змогу подовжити строк служби акумулятора.

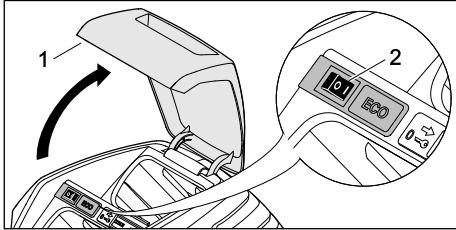

- ▶ Відкрийте до упору й утримуйте відкидну кришку (1).
- ▶ Установіть вимикач режиму ECO (2) в положення I.
- ▶ Закрийте відкидну кришку (1).

### 14.4 Косіння



- ▶ Під час роботи з увімкненим рушійним приводом: контрольовано ведіть газонокосарку вперед.
- ▶ Під час роботи з вимкненим рушійним приводом: повільно та контрольовано переміщуйте газонокосарку вперед.

### 14.5 Спорожнення кошика для трави

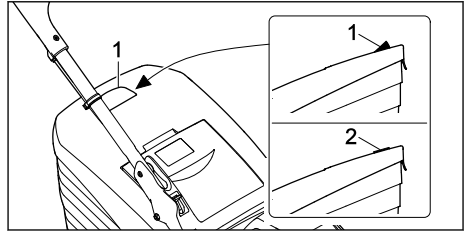

Потік повітря, створюваний ножем, піднімає індикатор рівня заповнення (1). Якщо кошик для трави заповнено, потік повітря припиняється. Якщо потік повітря замалий, індикатор рівня заповнення (2) повертається у стан спокою. Це вказує на необхідність спорожнити кошик для трави.

Функціонування індикатора рівня заповнення без обмежень можливе лише у випадку оптимального потоку повітря. Зовнішні фактори, такі як волога, густа чи висока трава, низькі рівні висоти скошування, забруднення тощо, можуть вплинути на потік повітря та функціонування індикатора рівня заповнення.

- ▶ Якщо індикатор рівня заповнення повертається у стан спокою: спорожніть кошик для трави.
- ▶ Вимкніть газонокосарку.

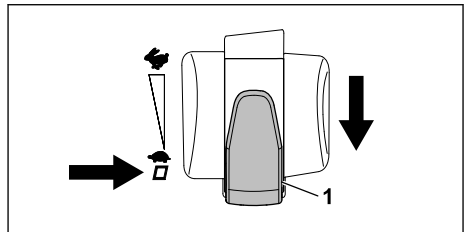

- ▶ Встановіть важіль швидкості руху (1) у положення □.
- ▶ Зніміть кошик для трави.

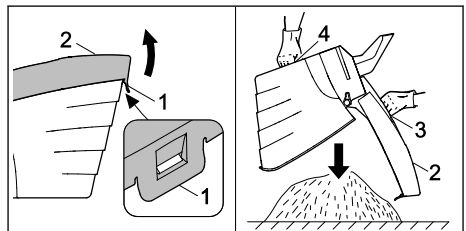

- ▶ Відкрийте кошик для трави за допомогою язичка (1).

- ▶ Відкрийте й утримуйте кришку кошика для трави (2) за ручку (3).
- ▶ Іншою рукою візьміться за нижній держак (4).
- ▶ Спорожніть кошик для трави.
- ▶ Закрийте кошик для трави.
- ▶ Установіть кошик для трави.

## 15 Після закінчення роботи

### 15.1 Після закінчення роботи

- ▶ Вимкніть газонокосарку, вийміть запобіжний ключ та акумулятор.
- ▶ Якщо газонокосарка мокра: зачекайте, доки газонокосарка висохне.
- ▶ Якщо акумулятор мокрий: зачекайте, доки акумулятор висохне.
- ▶ Очистьте газонокосарку.
- ▶ Очистьте акумулятор.

## 16 Транспортування

### 16.1 Транспортування газонокосарки

- ▶ Вимкніть газонокосарку. Ніж не повинен обертатися.
- ▶ Вийміть запобіжний ключ й акумулятор.

#### Штовхання газонокосарки

- ▶ Повільно та контролювано штовхайте газонокосарку вперед.

#### Перенесення газонокосарки

- ▶ Слід носити робочі рукавички зі зносостійкого матеріалу.

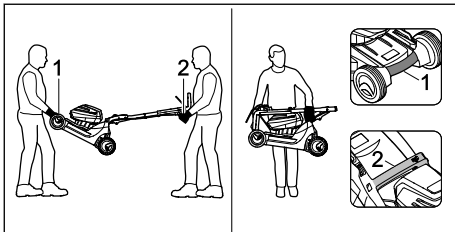

- ▶ Якщо газонокосарку потрібно перенести удвох:
  - ▶ Одна людина має тримати газонокосарку обома руками за ручку для транспортування (1), а друга – тримати її обома руками за ручку керування (2).
  - ▶ Підніміть і перенесіть газонокосарку удвох.
- ▶ Якщо газонокосарку має переносити одна людина:
  - ▶ Складіть ручку керування.

- ▶ Переносьте газонокосарку, тримаючи її однією рукою за ручку для транспортування (1), а другою – за ручку (2).
- ▶ Підніміть і перенесіть газонокосарку.

#### Транспортування газонокосарки в автомобілі

- ▶ Закріпіть газонокосарку вертикально таким чином, щоб вона не могла перекидатися та рухатися.

### 16.2 Транспортування акумулятора

- ▶ Вимкніть газонокосарку та вийміть акумулятор.
- ▶ Переконайтеся, що акумулятор перебуває в технічно безпечному стані.
- ▶ Помістіть акумулятор в упаковку так, щоб він не міг переміщуватися.
- ▶ Закріпіть упаковку так, щоб вона не могла переміщуватися.

До акумулятора застосовуються вимоги щодо транспортування небезпечних вантажів. Акумулятор класифіковано як UN 3480 (літій-іонна батарея) і випробувано відповідно до Інструкції ООН щодо випробувань і критеріїв, част. III, підпункт 38.3.

Вимоги щодо транспортування див. на веб-сторінці [www.stihl.com/safety-data-sheets](http://www.stihl.com/safety-data-sheets).

## 17 Зберігання

### 17.1 Зберігання газонокосарки

- ▶ Вимкніть газонокосарку, витягніть запобіжний ключ й акумулятор.
- ▶ Зберігати газонокосарку необхідно з дотриманням таких умов:
  - Газонокосарка перебуває в недоступному для дітей місці.
  - Газонокосарка перебуває в сухому та чистому стані.
  - Газонокосарка не може перекинутися.
  - Газонокосарка не може відкотитися.

### 17.2 Зберігання акумулятора

Компанія STIHL рекомендує зберігати акумулятор з рівнем заряду 40–60 % (2 зелені світлодіодні індикатори).



- ▶ Зберігайте акумулятор так, щоби дотримуватися таких умов:
  - Акумулятор перебуває в недоступному для дітей місці.
  - Акумулятор перебуває в сухому та чистому стані.
  - Акумулятор перебуває в закритому приміщенні.
  - Акумулятор зберігається окремо від газонокосарки.
  - Якщо акумулятор зберігається в зарядному пристрої: від'єднайте мережевий штекер і зберігайте акумулятор із рівнем заряду від 40 % до 60 % (світяться 2 зелені світлодіоди).
  - Температура акумулятора знаходиться в діапазоні від -10 °C до +50 °C.

### ВКАЗІВКА

- Якщо акумулятор зберігати не так, як описано в цьому посібнику з експлуатації, акумулятор може сильно розрядитися та незворотно пошкодитися.
  - ▶ Перед зберіганням зарядіть розряджений акумулятор. Компанія STIHL рекомендує зберігати акумулятор із рівнем заряду 40–60 % (2 зелені світлодіодні індикатори).
  - ▶ Зберігайте акумулятор окремо від газонокосарки.

## 18 Чистка

### 18.1 Установлення газонокосарки

- ▶ Вимкніть газонокосарку, вийміть запобіжний ключ та акумулятор.
- ▶ Установіть газонокосарку на рівній поверхні.
- ▶ Зніміть кошик для трави.
- ▶ Установіть найбільше значення висоти скошування.  14.2
- ▶ Установіть верхню частину ручки керування в найнижче положення,  9.1.

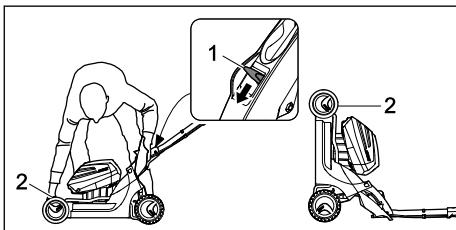

- ▶ Лівою рукою натисніть важіль (1) вниз та утримуйте його.

- ▶ Правую рукою візьміться за ручку для транспортування (2) газонокосарки та поверніть її назад.

### 18.2 Чищення газонокосарки

- ▶ Вимкніть газонокосарку, вийміть запобіжний ключ й акумулятор.
- ▶ Для очищення газонокосарки використовуйте вологу ганчірку.
- ▶ Для очищення викидного отвору використовуйте м'яку щітку чи вологу ганчірку.
- ▶ Видаліть сторонні предмети з акумуляторного відсіку й очистіть його вологою ганчіркою.
- ▶ Для очищення електричних контактів в акумуляторному відсіку використовуйте пензель або м'яку щітку.
- ▶ Для очищення вентиляційних отворів використовуйте пензель.
- ▶ Встановіть газонокосарку.
- ▶ Виконайте чищення зони навколо ножа та самого ножа за допомогою дерев'яної палички, м'якої щітки чи вологої ганчірки.

### 18.3 Чищення акумулятора

- ▶ Акумулятор протерти вологою серветкою.

## 19 Технічне обслуговування

### 19.1 Зняття й установлення ножа

#### 19.1.1 Зняття ножа

- ▶ Вимкніть газонокосарку, вийміть запобіжний ключ й акумулятор.
- ▶ Встановіть газонокосарку.

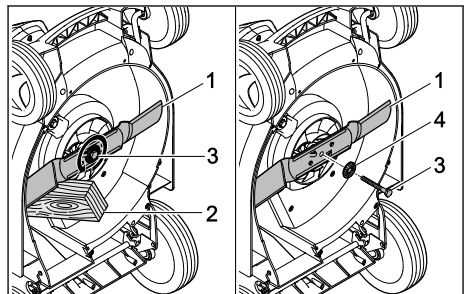

- ▶ Заблокуйте ніж (1) дерев'яним бруском (2).
- ▶ Викрутіть гвинт (3) у напрямі стрілки та зніміть його разом із шайбою (4).
- ▶ Зніміть ніж (1).
- ▶ Утилізуйте гвинт (3) і шайбу (4).

Для установлення ножа (1) використовуйте нові гвинт і шайбу.

### 19.1.2 Установлення ножа

- ▶ Вимкніть газонокосарку, вийміть запобіжний ключ й акумулятор.
- ▶ Встановіть газонокосарку.

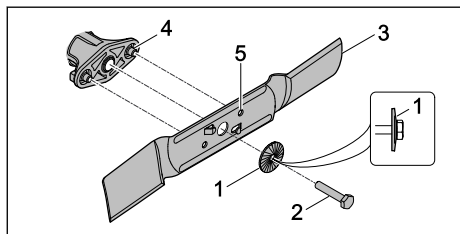

- ▶ Надіньте нову шайбу (1) на новий гвинт (2) опуклим боком назовні.
- ▶ Нанесіть на різьбу гвинта (2) фіксатор різьби Loctite 243.
- ▶ Встановіть ніж (3) таким чином, щоб виступи на контактній поверхні (4) увійшли в заглиблення (5).
- ▶ Закрутіть гвинт (2) разом із шайбою (1).

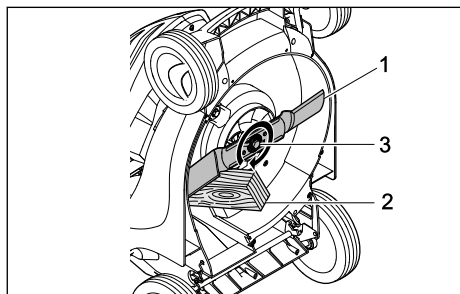

- ▶ Заблокуйте ніж (1) дерев'яним бруском (2).
- ▶ Затягніть гвинт (3) з моментом 65 Н·м.

### 19.2 Заточування і балансування ножа

Щоб навчитися правильно заточувати й балансувати ніж, потрібна велика практика.

## 21 Усунення неполадок

### 21.1 Усунення несправностей газонокосарки чи акумулятора

Несправність	Світлодіодні індикатори акумулятора	Причина	Усунення
Газонокосарка не запускається під час увімкнення.	1 світлодіодний індикатор блимає зеленим.	Рівень заряду акумулятора занизький.	▶ Зарядіть акумулятор.
	1 світлодіодний індикатор горить червоним.	Температура акумулятора зависока чи занизька.	▶ Витягніть запобіжний ключ. ▶ Витягніть акумулятор. ▶ Дайте акумулятору охолонути чи нагрітися.

Для заточування і балансування ножа компанія STIHL рекомендує звертатися до офіційного дилера STIHL.



### ПОПЕРЕДЖЕННЯ

- Ніж має гострі ріжучі краї. Користувач може порізатися.
    - ▶ Слід носити робочі рукавички з цупкої тканини.
- 
- ▶ Вимкніть газонокосарку, вийміть запобіжний ключ та акумулятор.
  - ▶ Установіть газонокосарку.
  - ▶ Зніміть ніж.
  - ▶ Заточіть ніж. При цьому звертайте увагу на кут заточування й охолоджуйте ніж, 22.2. Не можна допускати, щоб під час заточування поверхня ножа набула синюватого кольору.
  - ▶ Установіть ніж.
  - ▶ У разі виникнення сумнівів або запитань: зверніться до офіційного дилера STIHL.

## 20 Ремонт

### 20.1 Ремонт газонокосарки й акумулятора

Користувач не повинен самостійно ремонтувати газонокосарку, ніж та акумулятор.

- ▶ У разі пошкодження газонокосарки або ножа: не використовуйте це обладнання і зверніться до офіційного дилера STIHL.
- ▶ Якщо акумулятор несправний або його пошкоджено: замініть акумулятор.
- ▶ Якщо вказівні таблички буде пошкоджено або вони стануть нерозбірливими: зверніться до офіційного дилера STIHL для заміни пошкодженої вказівної таблички.

Несправність	Світлодіодні індикатори акумулятора	Причина	Усунення
	3 світлодіодні індикатори блимають червоним.	Газонокосарка має несправність.	<ul style="list-style-type: none"> <li>▶ Витягніть запобіжний ключ.</li> <li>▶ Витягніть акумулятор.</li> <li>▶ Очистьте електричні контакти в акумуляторному відсіку.</li> <li>▶ Установіть акумулятор.</li> <li>▶ Увімкніть газонокосарку.</li> <li>▶ Якщо 3 світлодіодні індикатори все одно блимають червоним: Не використовуйте газонокосарку та зверніться до дилера STIHL.</li> </ul>
	3 світлодіодні індикатори горять червоним.	Газонокосарка перегрілася.	<ul style="list-style-type: none"> <li>▶ Витягніть запобіжний ключ.</li> <li>▶ Витягніть акумулятор.</li> <li>▶ Зачекайте доти, доки газонокосарка охолоне.</li> </ul>
	4 світлодіодні індикатори блимають червоним.	Акумулятор несправний.	<ul style="list-style-type: none"> <li>▶ Витягніть і знову вставте акумулятор.</li> <li>▶ Увімкніть газонокосарку.</li> <li>▶ Якщо 4 світлодіодні індикатори все одно блимають червоним: не використовуйте акумулятор і зверніться до дилера STIHL.</li> </ul>
		Електричне з'єднання між газонокосаркою й акумулятором перервано.	<ul style="list-style-type: none"> <li>▶ Витягніть запобіжний ключ.</li> <li>▶ Витягніть акумулятор.</li> <li>▶ Очистьте електричні контакти в акумуляторному відсіку.</li> <li>▶ Вставте запобіжний ключ.</li> <li>▶ Установіть акумулятор.</li> </ul>
		Газонокосарка чи акумулятор вологі.	<ul style="list-style-type: none"> <li>▶ Витягніть запобіжний ключ.</li> <li>▶ Витягніть акумулятор.</li> <li>▶ Очистьте газонокосарку.</li> <li>▶ Зачекайте доти, доки газонокосарка чи акумулятор висохнуть.</li> </ul>
		Завеликий опір на ножі.	<ul style="list-style-type: none"> <li>▶ Налаштуйте більшу висоту скошування.</li> <li>▶ Увімкніть газонокосарку на нижчій траві.</li> </ul>
		Засмітилася ділянка навколо ножа.	<ul style="list-style-type: none"> <li>▶ Очистьте газонокосарку.</li> </ul>
Рушійний привод не працює.		Рушійний привод несправний.	<ul style="list-style-type: none"> <li>▶ Зверніться до дилера STIHL.</li> </ul>
Газонокосарка вимикається під час експлуатації.	3 світлодіодні індикатори горять червоним.	Газонокосарка перегрілася.	<ul style="list-style-type: none"> <li>▶ Витягніть запобіжний ключ.</li> <li>▶ Витягніть акумулятор.</li> <li>▶ Зачекайте доти, доки газонокосарка охолоне.</li> <li>▶ Очистьте газонокосарку.</li> <li>▶ Не вмикайте газонокосарку занадто часто протягом короткого відрізка часу.</li> <li>▶ Під час роботи з увімкненим рушійним приводом: вимкніть рушійний привод.</li> <li>▶ Під час роботи з вимкненим рушійним приводом: рухайтесь вперед повільніше.</li> <li>▶ Налаштуйте більшу висоту скошування.</li> <li>▶ Косіть нижчу траву.</li> </ul>
		Ніж заблоковано.	<ul style="list-style-type: none"> <li>▶ Витягніть запобіжний ключ.</li> <li>▶ Витягніть акумулятор.</li> </ul>

Несправність	Світлодіодні індикатори акумулятора	Причина	Усунення
			► Очистьте газонокосарку.
		Несправність електрообладнання.	► Витягніть і знову вставте акумулятор. ► Увімкніть газонокосарку.
Газонокосарка під час експлуатації сильно вібрує.		Гвинт кріплення ножа ослаб.	► Щільно затягніть гвинт.
		Ніж неправильно збалансовано.	► Наточіть і збалансуйте ніж.
Занадто мала тривалість роботи газонокосарки.		Акумулятор заряджено не повністю.	► Зарядіть акумулятор повністю.
		Строк служби акумулятора закінчився.	► Замініть акумулятор.
		Засмітилася ділянка навколо ножа.	► Очистьте газонокосарку.
		Ніж тупий або зношений.	► Наточіть і збалансуйте ніж.
		Завеликий опір на ножі.	► Під час роботи з увімкненим рушійним приводом: вимкніть рушійний привод. ► Під час роботи з вимкненим рушійним приводом: рухайтесь вперед повільніше. ► Налаштуйте більшу висоту скошування. ► Косіть нижчу траву.
Акумулятор застряє під час встановлення в акумуляторний відсік.		Напрявні чи електричні контакти в акумуляторному відсіку забруднено.	► Очистьте газонокосарку.
Після підключення зарядного пристрою до акумулятора процес заряджання не починається.	1 світлодіодний індикатор горить червоним.	Температура акумулятора зависока чи занизька.	► Установіть акумулятор у зарядний пристрій. Процес заряджання розпочнеться автоматично, щойно температура досягне допустимого діапазону.
Траву зрізано неохайно чи газон жовкне.		Ніж тупий або зношений.	► Наточіть і збалансуйте ніж.
		Завеликий опір на ножі.	► Під час роботи з увімкненим рушійним приводом: вимкніть рушійний привод. ► Під час роботи з вимкненим рушійним приводом: рухайтесь вперед повільніше. ► Налаштуйте більшу висоту скошування. ► Косіть нижчу траву.
Акумулятор із  не вдається знайти через додаток		Радіоінтерфейс Bluetooth® на акумуляторі чи на	► Увімкніть радіоінтерфейс Bluetooth® на акумуляторі чи на мобільному пристрої.

Несправність	Світлодіодні індикатори акумулятора	Причина	Усунення
STIHL connected.		мобільному пристрої вимкнено.	
		Відстань між акумулятором і мобільним пристроєм занадто велика.	<ul style="list-style-type: none"> <li>▶ Зменште відстань,  22.3.</li> <li>▶ Якщо акумулятор все ще не вдається знайти через додаток STIHL connected: зверніться до дилера STIHL.</li> </ul>

## 21.2 Підтримка виробу та допомога у використанні

Підтримку виробу та допомогу у використанні забезпечують спеціалізовані дилери STIHL.

Контактну та іншу інформацію можна знайти на <https://support.stihl.com> або [www.stihl.com](http://www.stihl.com).

## 22 Технічні дані

### 22.1 Газонокосарка STIHL RMA 443.2 VC, RMA 443.2 PV, RMA 448.2 VC, RMA 448.2 PV

- Допустимий акумулятор: STIHL AP
- Вага без акумулятора:
  - RMA 443.2 VC: 23 кг
  - RMA 443.2 PV: 24 кг
  - RMA 448.2 VC: 24 кг
  - RMA 448.2 PV: 24 кг
- Максимальна місткість кошика для трави: 55 л
- Ширина скошування:
  - RMA 443.2 VC, RMA 443.2 PV: 41 см
  - RMA 448.2 VC, RMA 448.2 PV: 46 см
- Кількість обертів: 3150 хв<sup>-1</sup>
- Кількість обертів у режимі ECO: 2800 хв<sup>-1</sup>
- Мінімальна швидкість руху: 2,0 км/год
- Максимальна швидкість руху (залежить від акумулятора, що використовується):
  - з AP 100: 3,0 км/год
  - з AP 200: 3,7 км/год
  - з AP 300: 4,5 км/год

Тривалість роботи наведено на веб-сторінці [www.stihl.com/battery-life](http://www.stihl.com/battery-life).

### 22.2 Ніж

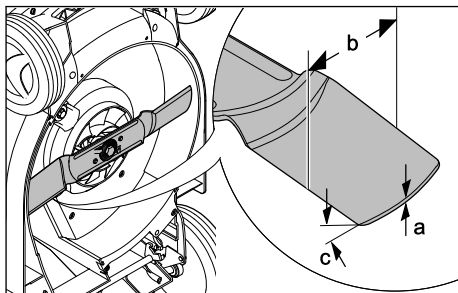

- Мінімальна товщина a: 2 мм
- Мінімальна ширина b: 55 мм
- Кут заточування c: 30°

### 22.3 Акумулятор STIHL AP

- Акумуляторна технологія: літій-іонна
- Напруга: 36 В
- Ємність в А·год: див. фірмову табличку
- Енергоємність у Вт·год: див. фірмову табличку
- Вага у кг: див. фірмову табличку
- Допустимий діапазон температур для експлуатації та зберігання: від -10 °C до +50 °C
- Радіоінтерфейс Bluetooth® (лише для акумуляторів із ):

- Канал передачі даних: Bluetooth® 5.1. Мобільний кінцевий прилад має бути сумісним з Bluetooth® Low Energy 5.0 і підтримувати Generic Access Profile (GAP).
- Діапазон частот: ISM-діапазон 2,4 ГГц
- Максимально потужність випромінювання при передачі: 1 мВт
- Радіус дії сигналу: прибіл. 10 м. Сила сигналу залежить від умов навколишнього середовища та мобільного кінцевого приладу. Радіус дії може сильно коливатись залежно від зовнішніх умов, а також приймача, який використовують. Радіус дії може бути значно меншим у закритих приміщеннях із металевими бар'єрами (наприклад, стінами, стелажми, вализами).
- Вимоги до операційної системи мобільного кінцевого приладу: Android або iOS (актуальних або найновіших версій)

## 22.4 Значення шуму та вібрації

### RMA 443.2 VC, RMA 443.2 PV

Показник К (відхилення) для рівня гучності становить 2 дБ(А). Значення К (відхилення) для рівня звукової потужності становить 1,2 дБ(А). Значення К (відхилення) для значення вібрації становить 1,10 м/с<sup>2</sup>.

- Рівень гучності  $L_{pA}$ , вимірний згідно з EN 60335-2-77: 75 дБ(А)
- Гарантований рівень звукової потужності  $L_{WA}$ , вимірний згідно з 2000/14/EC / S.I. 2001/1701: 90 дБ(А)
- Рівень вібрації  $a_{hv}$ , вимірний згідно з EN 20643, EN 60335-2-77, ручка керування: 2,20 м/с<sup>2</sup>

### RMA 448.2 VC, RMA 448.2 PV

Показник К (відхилення) для рівня гучності становить 2 дБ(А). Значення К (відхилення) для рівня звукової потужності становить 1,2 дБ(А). Значення К (відхилення) для значення вібрації становить 0,9 м/с<sup>2</sup>.

- Рівень гучності  $L_{pA}$ , вимірний згідно з EN 60335-2-77: 80 дБ(А)
- Гарантований рівень звукової потужності  $L_{WA}$ , вимірний згідно з 2000/14/EC / S.I. 2001/1701: 94 дБ(А)
- Рівень вібрації  $a_{hv}$ , вимірний згідно з EN 20643, EN 60335-2-77, ручка керування: 1,8 м/с<sup>2</sup>

Вказані значення рівня вібрації були виміряні за стандартним методом випробувань, і їх можна використовувати для порівняння електроприладів. Фактичні значення рівня вібрації можуть відрізнятися від наведених, залежно від способу використання. Вказані значення рівня вібрації можна використовувати для початкової оцінки вібраційного навантаження. Необхідно оцінити фактичне вібраційне навантаження. Водночас може враховуватися тривалість вимкненого стану електроприладу, а також тривалість увімкненого стану, коли прилад працює без навантаження.

Інформація про виконання Директиви для роботодавців щодо вібрації 2002/44/EC і S.I. 2005/1093 можна переглянути за посиланням [www.stihl.com/vib](http://www.stihl.com/vib).

## 22.5 REACH

REACH означає розпорядження ЄС для реєстрації, оцінки та допуску хімікалій.

Інформація щодо виконання розпорядження REACH подана за посиланням [www.stihl.com/reach](http://www.stihl.com/reach).

## 22.6 Встановлена тривалість використання

Повна встановлена тривалість використання становить до 30 років.

Встановлена тривалість використання передбачає регулярне технічне обслуговування та догляд відповідно до вимог інструкції з експлуатації.

# 23 Комплектуючі та приладдя

## 23.1 Запасні частини та приладдя

**STIHL** Дані символи позначають оригінальні комплектуючі STIHL та оригінальне приладдя STIHL.

Компанія STIHL рекомендує використовувати оригінальні запчастини STIHL та оригінальне приладдя STIHL.

Незважаючи на постійне спостереження ринку, компанія STIHL не може оцінити надійність, безпеку та придатність запасних частин та приладдя інших виробників та не несе відповідальності за їх використання.

Оригінальні запчастини STIHL та оригінальне приладдя STIHL можна придбати у спеціалізованих дилерів STIHL.



## 23.2 Основні запчастини

- Ніж RMA 443.2 VC, RMA 443.2 PV:  
6338 702 0130
- Ніж RMA 448.2 VC, RMA 448.2 PV:  
6358 702 0115
- Гвинт кріплення ножа: 9008 319 9028
- Шайба: 0000 702 6600

## 24 Утилізація

### 24.1 Утилізація газонокосарки

Інформацію щодо утилізації можна отримати в місцевій адміністрації чи в офіційному дилера STIHL.

Неправильна утилізація може зашкодити здоров'ю та забруднити навколишнє середовище.

- Відправляйте продукцію STIHL, включно з упакуванням, у відповідний пункт збору для переробки відповідно до місцевих норм.
- Не утилізуйте з побутовим сміттям.

## 25 Сертифікат відповідності нормам ЄС

### 25.1 Газонокосарки STIHL RMA 443.2 VC, RMA 443.2 PV, RMA 448.2 VC, RMA 448.2 PV

STIHL Tirol GmbH  
Hans Peter Stihl-Straße 5  
6336 Langkampfen (Лангкампфен)

Австрія

заявляє під власну відповідальність, що

- Тип конструкції: акумуляторна газонокосарка
- Марка: STIHL
- Тип: RMA 443.2 VC, RMA 443.2 PV, RMA 448.2 VC, RMA 448.2 PV
- Ширина скошування:
  - RMA 443.2 VC, RMA 443.2 PV: 41 см
  - RMA 448.2 VC, RMA 448.2 PV: 46 см
- Серійний ідентифікатор:
  - RMA 443.2 VC, RMA 443.2 PV: 6338
  - RMA 448.2 VC, RMA 448.2 PV: 6358

відповідає застосовним положенням Директив 2000/14/ЄС, 2006/42/ЄС, 2014/30/EU і 2011/65/EU, було розроблено та виготовлено відповідно до версій зазначених нижче стандартів, чинних на дату виробництва: EN 60335-1, EN 60335-2-77, EN 55014-1 та EN 55014-2.

Партнерська організація:

TÜV Rheinland LGA Products GmbH  
Tillystraße 2

90431 Nürnberg (Нюрнберг, Німеччина)

Вимірний та гарантований рівні звукової потужності було визначено відповідно до Директиви 2000/14/ЄС, Додаток VIII.

- Вимірний рівень звукової потужності RMA 443.2 VC, RMA 443.2 PV: 89,2 дБ(A)
- Гарантований рівень звукової потужності RMA 443.2 VC, RMA 443.2 PV: 90 дБ(A)
- Вимірний рівень звукової потужності RMA 448.2 VC, RMA 448.2 PV: 93,2 дБ(A)
- Гарантований рівень звукової потужності RMA 448.2 VC, RMA 448.2 PV: 94 дБ(A)

Технічна документація зберігається в компанії STIHL Tirol GmbH.

Рік випуску та серійний номер вказано на газонокосарці.

Лангкампфен, 02.01.2020

STIHL Tirol GmbH

в. о. 

Матіас Фляйшер, керівник науково-дослідницького відділу

в. о. 

Свен Ціммерманн, начальник відділу якості

### 25.2 Знак відповідності



Інформація щодо сертифікатів та заяв про відповідність вимогам ЕАС, які підтверджують виконання технічних Директив та вимог Митного Союзу є на сайтах [www.stihl.ru/eac](http://www.stihl.ru/eac) або її можна замовити по телефону у відповідному національному представництві STIHL.  26.1.



Технічні Директиви та вимоги України виконуються.

## 26 Адреси

### 26.1 STIHL Hauptverwaltung

ANDREAS STIHL AG & Co. KG  
Badstrasse 115  
71336 Waiblingen

Німеччина

## 26.2 Дочірні компанії STIHL

### РОСІЙСЬКА ФЕДЕРАЦІЯ

РОССИЙСКАЯ ФЕДЕРАЦИЯ  
 ООО "АНДРЕАС ШТИЛЬ МАРКЕТИНГ"  
 наб. Обводного канала, дом 60, литера А,  
 помещ. 1-Н, офис 200  
 192007 Санкт-Петербург, Россия  
 Горячая линия: +7 800 4444 180  
 Эл. почта: info@stihl.ru

### УКРАЇНА

ТОВ «Андреас Штіль»  
 вул. Антонова 10, с. Чайки  
 08135 Київська обл., Україна  
 Телефон: +38 044 393-35-30  
 Факс: +380 044 393-35-70  
 Гаряча лінія: +38 0800 501 930  
 E-mail: info@stihl.ua

## 26.3 Представники STIHL

### БІЛАРУСЬ

Представительство  
 ANDREAS STIHL AG & Co. KG  
 ул. К. Цеткин, 51-11а  
 220004 Минск, Беларусь  
 Горячая линия: +375 17 200 23 76

### КАЗАХСТАН

Представительство  
 ANDREAS STIHL AG & Co. KG  
 ул. Шагабутдинова, 125А, оф. 2  
 050026 Алматы, Казахстан  
 Горячая линия: +7 727 225 55 17

## 26.4 Імпортери STIHL

### РОСІЙСЬКА ФЕДЕРАЦІЯ

ООО "ШТИЛЬ ЗЮДВЕСТ"  
 350000, Российская Федерация,  
 г. Краснодар, ул. Западный обход, д. 36/1

ООО "ФЛАГМАН"  
 194292, Российская Федерация,  
 г. Санкт-Петербург, 3-ий Верхний переулоч, д.  
 16 литер А, помещение 38

ООО "ПРОГРЕСС"  
 107113, Российская Федерация,  
 г. Москва, ул. Маленковская, д. 32, стр. 2

ООО "АРНАУ"  
 236006, Российская Федерация,  
 г. Калининград, Московский проспект, д. 253,  
 офис 4

ООО "ИНКОР"  
 610030, Российская Федерация,  
 г. Киров, ул. Павла Корчагина, д. 1Б

ООО "ОПТИМА"  
 620030, Российская Федерация,  
 г. Екатеринбург, ул. Карьерная д. 2, Помеще-  
 ние 1

ООО "ТЕХНОТОРГ"  
 660112, Российская Федерация,  
 г. Красноярск, ул. Парашютная, д. 15

ООО "ЛЕСОТЕХНИКА"  
 664540, Российская Федерация,  
 с. Хомутово, ул. Чапаева, д. 1, оф. 39

### УКРАЇНА

ТОВ «Андреас Штіль»  
 вул. Антонова 10, с. Чайки  
 08135 Київська обл., Україна

### БІЛАРУСЬ

ООО «ПИЛАКОС»  
 ул. Тимирязева 121/4 офис 6  
 220020 Минск, Беларусь

УП «Беллесэкспорт»  
 ул. Скрыганова 6.403  
 220073 Минск, Беларусь

### КАЗАХСТАН

ИП «ВОРОНИНА Д.И.»  
 пр. Райымбека 312  
 050005 Алматы, Казахстан

### КИРГИЗСТАН

ОсОО «Муза»  
 ул. Киевская 107  
 720001 Бишкек, Киргизия

### АРМЕНИЯ

ООО «ЮНИТУЛЗ»  
 ул. Г. Парпеци 22  
 0002 Ереван, Армения

## 27 Вказівки з техніки безпеки щодо газонокосарки

### 27.1 Вступ

У цьому розділі наведено загальні правила техніки безпеки, викладені в стандарті EN 60335-2-77, Додаток ЕЕ, для електричних газонокосарок.

**ПОПЕРЕДЖЕННЯ**

- **Ознайомтеся з усіма правилами техніки безпеки, інструкціями, ілюстраціями й технічними даними, наведеними в супровідній документації до цієї газонокосарки.** Недотримання наведених нижче інструкцій може призвести до ураження електричним струмом, пожежі та/або серйозних травм. **Збережіть усі правила техніки безпеки й інструкції на майбутнє.**

**27.2 Навчання**

- a) Уважно прочитайте посібник з експлуатації. Ознайомтеся з елементами керування та правилами експлуатації машини.
- b) Не дозволяйте користуватися газонокосарку дітям та іншим особам, які не ознайомилися з посібником з експлуатації. Мінімальний вік користувача може встановлюватися місцевим законодавством.
- c) Заборонено використовувати косарку, якщо поблизу перебувають інші люди, особливо діти, або тварини.
- d) Пам'ятайте, що відповідальність за безпеку інших осіб і їхнього майна несе оператор машини або користувач.

**27.3 Підготовчі заходи**

- a) Під час експлуатації машини необхідно носити міцне взуття й довгі штани. Заборонено експлуатувати машину босоніж або в легких сандалях. Уникайте носіння вільного одягу або одягу зі шнурками чи ременями, що звисають.
- b) Уважно огляньте ділянку, на якій буде працювати машина, і приберіть із неї всі сторонні предмети, які може бути захоплено або відкинуто машиною.
- c) Перед використанням обов'язково візуально перевірте ножі, кріпильні болти й увесь ріжучий блок на наявність ознак зношування та пошкоджень. Заміну зношених або пошкоджених ножів і кріпильних болтів можна здійснювати лише у вигляді комплекту, щоб уникнути дисбалансу. Зношену або пошкоджену вказівну табличку необхідно замінити.

**27.4 Експлуатація**

- a) Косіння можна здійснювати лише при денному світлі або при доброму штучному освітленні.

- b) За можливості уникайте використання приладу на вологій траві.
- c) Під час роботи на схилах обов'язково приймайте стійке положення.
- d) Працюйте з машиною лише в пішохідному темпі.
- e) Косіть поперек схилу, а не вгору чи вниз.
- f) Будьте особливо обережні, коли змінюєте напрямок руху на схилі.
- g) Заборонено косити на дуже крутих схилах.
- h) Будьте особливо обережні, повертаючи газонокосарку або підтягуючи її до себе.
- i) Зупиняйте ніж (ножі), якщо газонокосарку потрібно нахилити для транспортування по поверхні, відмінній від трави, а також під час транспортування косарки до місця роботи і назад.
- j) Заборонено користуватися газонокосаркою з пошкодженими захисними пристроями або захисними решітками, а також без установлених захисних пристроїв, як-от відбивних щитків або пристроїв для збору трави.
- k) Запускайте або використовуйте пусковий вимикач особливо обережно, дотримуючись вказівок виробника. Пильнуйте, щоб ноги перебували на достатній відстані від ножа (ножів).
- l) Заборонено нахилити газонокосарку під час запуску двигуна, за винятком випадків, коли її потрібно підняти під час роботи. У цьому випадку нахиляйте її лише настільки, наскільки це необхідно, і піднімайте її лише переднім боком від себе.
- m) Не запускайте двигун, стоячи біля викидного отвору.
- n) Заборонено наближати кінцівки до частин, що обертаються. Тримайтеся на безпечній відстані від отвору викидача.
- o) Не піднімайте та не переносьте газонокосарку з увімкненим двигуном.
- p) Зупиніть двигун і вийміть ключ запалювання. Переконайтеся, що всі рухомі частини повністю зупинилися:

- щоразу, коли залишаєте газонокосарку без нагляду;
- перед усуненням блокування або засмічення викидного отвору;
- перед тим як оглядати, чистити газонокосарку або виконувати інші роботи з нею;
- у разі зіткнення зі стороннім предметом. Перш ніж знову запускати газонокосарку та продовжувати роботу з нею, перевірте її на наявність пошкоджень та виконайте необхідні ремонтні роботи. Якщо газонокосарка починає аномально сильно вібрувати, її працездатність необхідно негайно перевірити:
  - перевірте її на наявність пошкоджень;
  - виконайте необхідні роботи з ремонту пошкоджених деталей;
  - переконайтеся, що всі гайки, болти та гвинти затягнуто.

## 27.5 Обслуговування та зберігання

- a) Переконайтеся, що всі гайки, болти та гвинти щільно закручено і прилад перебуває в безпечному робочому стані.
- b) Регулярно перевіряйте пристрій для збору трави на наявність ознак зносу або втрати працездатності.
- c) З міркувань безпеки зношені і пошкоджені компоненти необхідно замінити.
- d) Зверніть увагу, що в машинах їх кількома ножами рух одного ножа може призводити до обертання решти.
- e) Під час налаштування машини будьте уважні, щоб не затиснути пальці між ножами, що рухаються, і нерухомими частинами машини.
- f) Дочекайтесь охолодження двигуна перед тим, як поставити машину на зберігання.
- g) Під час технічного обслуговування ножів пам'ятайте, що після відключення джерела живлення ножі все ще можуть рухатися.
- h) З міркувань безпеки зношені і пошкоджені компоненти необхідно замінити. Необхідно використовувати виключно фірмові запчастини й додаткове приладдя.

## Мазмұны

1	Сөз басы.....	149
2	Осы Пайдалану нұсқаулығы туралы ақпарат.....	150
3	Шолу.....	151
4	Қауіпсіздік техникасы ережелері.....	152
5	Көгалшапқышты пайдалануға дайындау.....	159
6	Аккумуляторды қуаттау және жарық диодтары.....	159
7	Bluetooth® радиоинтерфейсін іске қосу және өшіру.....	160
8	Көгалшапқышты құрастыру.....	160
9	Көгалшапқышты пайдаланушы үшін реттеу.....	161
10	Аккумуляторды салу және алу.....	161
11	Сақтандырғыш кілтті енгізу және суырып алу.....	162
12	Көгалшапқышты қосу және өшіру.....	162
13	Көгалшапқыш пен аккумуляторды тексеру.....	163
14	Көгалшапқышпен жұмыс істеу.....	164
15	Жұмыс аяқталғаннан кейін.....	166
16	Тасымалдау.....	166
17	Сақтау шарттары.....	167
18	Тазарту.....	167
19	Қызмет көрсету.....	168
20	Жөндеу.....	168
21	Ақаулықтарды кетіру.....	169
22	Техникалық сипаттамалар.....	171
23	Қосалқы бөлшек (жинақтаушы) және құрал-жабдықтар.....	173
24	Көдеге жарату.....	173
25	ЕО нормаларына сәйкестік сертификаты.....	173
26	Мекенжайлар.....	174
27	Көгалшапқышқа арналған қауіпсіздік техникасының нұсқаулары.....	175

## 1 Сөз басы

Қымбатты сатып алушылар,

STIHL таңдағаныңыз үшін қуаныштымыз. Біз өзіміздің жоғары сапалы өнімдерімізді клиенттеріміздің қажеттіліктеріне сәйкес әзірлейміз және өндіреміз. Тіпті төтенше жүктемелердің өзінде жоғары дәрежелі сенімділікке ие өнімдер осылай жасалады.

STIHL компаниясы да қызмет көрсетудегі жоғары сапаны жақтайды. Біздің мамандандырылған дилерлеріміз білікті кеңес береді және оқытады, сондай-ақ жан-жақты техникалық қолдау көрсетеді.

STIHL компаниясы табиғатқа өзінің ұқыпты мен жауапты көзқарасы туралы ашыла мәлімдейді. Осы пайдалану жөніндегі

нұсқаулық сіздің STIHL бұйымыңызды сенімді және экологиялық күйінде ұзақ мерзім бойы пайдалануға мүмкіндік береді.

Сеніміңіз үшін сізге алғыс білдіреміз және STIHL өнімдерінен көп ләззат алуыңызды тілейміз.



Д-р. Николас Штиль

**МАҢЫЗДЫ! ҚОЛДАНУДЫҢ АЛДЫНДА ОҚЫП ШЫҒЫҢЫЗ ЖӘНЕ САҚТАП ҚОЙҢЫЗ.**

## 2 Осы Пайдалану нұсқаулығы туралы ақпарат

### 2.1 Қолданылатын құжаттар

Бұл пайдалану бойынша нұсқаулық өндірушінің 2006/42/ЕС ЕО директивасына сәйкес түпнұсқа пайдалану нұсқаулығының аудармасы болып табылады.

Жергілікті қауіпсіздік ережелері қолданылады.

- ▶ Аталмыш пайдалану жөніндегі нұсқаулыққа қоса төмендегі құжаттарды оқып шығыңыз, түсініп алыңыз және сақтап қойыңыз:
  - STIHL AP аккумуляторының қауіпсіздік бойынша нұсқаулары
  - STIHL AL 101, 301, 301-4, 500 зарядтау құрылғыларының пайдалану жөніндегі нұсқаулығы
  - STIHL аккумуляторлары және кіріктірілген аккумуляторы бар өнімдерге қатысты қауіпсіздік бойынша нұсқаулар: [www.stihl.com/safety-data-sheets](http://www.stihl.com/safety-data-sheets)

STIHL connected, үйлесімді өнімдер және жиі қойылатын сұрақтар туралы қосымша ақпаратты [www.connect.stihl.com](http://www.connect.stihl.com) сайттарынан немесе STIHL мамандандырылған дилерінен алуға болады.

Bluetooth® сөздік белгісі мен бейнелік белгілері (логотиптер) Bluetooth SIG, Inc. компаниясының меншігіндегі тіркелген сауда белгілері болып табылады. STIHL компаниясы бұл сөздік белгіні/бейнелік таңбаны лицензияның негізінде ғана қолданады.

 бар аккумуляторлар Bluetooth® сигналының интерфейсімен жабдықталған. Пайдалану бойынша жергілікті шектеулер

(мысалы, ұшақтарда немесе ауруханаларда) сақталуы тиіс.

### 2.2 Мәтіндегі ескертулердің таңбаламасы



**Қауіп**

- Ескерту, ауыр жарақат келтіруі немесе өлімге себеп болуы мүмкін қауіптілікті білдіреді.
  - ▶ Аталған шаралар, күрделі жарақаттан немесе өлімнен құтылуға көмектеседі.



**Сақтандыру**

- Ескерту, ауыр жарақат келтіруі немесе өлімге себеп болуы мүмкін қауіптілікті көрсетеді.
  - ▶ Аталған шаралар, күрделі жарақаттан немесе өлімнен құтылуға көмектеседі.

*Нұсқау*

- Ескерту, мүліктік нұқсан келтіруі мүмкін қауіптілікті көрсетеді.
  - ▶ Аталған шаралар, мүлікке нұқсан келтіруден құтылуға көмектеседі.

### 2.3 Мәтіндегі нышандар



Бұл нышан осы Пайдалану нұсқаулығындағы бір тарауға қатысты болып келеді.

## 3 Шолу

### 3.1 Көгалшапқыш және аккумулятор

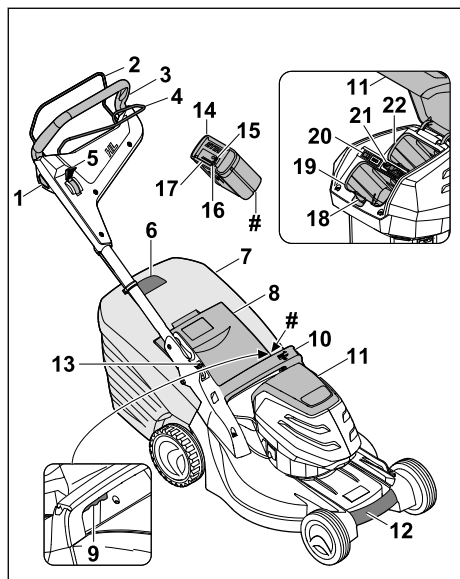

#### 1 Құлыптау түймесі

Құлыптау түймесі шабу жетегінің берілістерді ауыстыру айырымен бірге пышақтарды қосып өшіреді.

#### 2 Шабу жетегінің қосқыш иінтірегі

Шабу жетегінің берілістерді ауыстыру айыры құлыптау түймесімен бірге пышақтарды қосып өшіреді.

#### 3 Бас тұтқа

Бас тұтқа көгалшапқышты ұстау, бағыттау және тасымалдау үшін пайдаланылады.

#### 4 Қозғалғыш механизм жетегінің қосқыш иінтірегі

Қозғалғыш механизм жетегінің қосқыш иінтірегі қозғалғыш механизм жетегін қосып өшіреді.

#### 5 Иінтірек

Иінтірек қозғалғыш механизм жетегінің жылдамдығын реттеу үшін қолданылады.

#### 6 Шөп жинағышты толтыру индикаторы

Шөп жинағышты толтыру индикаторы шөп жинағыштың толтырылу деңгейін көрсетеді.

#### 7 Шөп жинағыш

Шөп жинағыш шабылған шөпті жинайды.

#### 8 Лақтырманың қақпағы

Лақтырманың қақпағы лақтырма науасын жабады.

#### 9 Иінтірек

Иінтірек кесік биіктігін реттеу үшін пайдаланылады.

#### 10 Тұтқа

Тұтқа кесік биіктігін реттеген кезде көгалшапқышты ұстап тұру және көгалшапқышты тасымалдау үшін пайдаланылады.

#### 11 Қалпақ

Қалпақ аккумуляторды және қауіпсіздік кілтін жабады.

#### 12 Тасымалдау тұтқасы

Тасымалдау тұтқасы көгалшапқышты тасымалдау үшін пайдаланылады.

#### 13 Иінтірек

Иінтірек бас тұтқаны реттеу және жинау үшін пайдаланылады.

#### 14 Аккумулятор

Аккумулятор көгалшапқышты электр қуатымен жабдықтайды.

#### 15 «BLUETOOTH®» жарық диоды (тек бар аккумуляторларда)

Жарық диоды Bluetooth® сигналы интерфейсінің іске қосылғанын және өшірілгенін көрсетеді.

#### 16 Батырма

Батырма аккумулятордағы жарық диодтарын іске қосады. Ол Bluetooth® сигналы интерфейсін (бар болса) қосады және өшіреді.

#### 17 Жарық диодтары

Жарық диодтары аккумулятор зарядының деңгейін және ақаулықтарды көрсетеді.

#### 18 Тоқтатқыш иінтірек

Тоқтатқыш иінтірек аккумуляторды аккумулятор бөлімінде ұстап тұрады.

#### 19 Аккумулятор бөлімі

Аккумулятор бөліміне аккумулятор салынады.

#### 20 Үнемдеу режимінің қосқышы

Үнемдеу режимінің қосқышы үнемдеу режимін қосып өшіреді.

#### 21 Қауіпсіздік кілті

Қауіпсіздік кілті көгалшапқышты іске қосады.

**RMA 443.2 PV, RMA 448.2 PV:**

**22 Аккумулятор бөлімі**

Аккумулятор бөліміне екінші аккумулятор салынады.

**RMA 443.2 VC, RMA 448.2 VC:****22 Тасымалдауға арналған ұстағыш**

Тасымалдауға арналған ұстағышқа қосалқы аккумулятор салынады.

**# Машина нөмірі жазылған фирмалық тақтайша****3.2 Белгілер**

Көгалшапқышта және аккумуляторда белгілер болуы мүмкін және олар төмендегіні білдіреді:



Бұл белгі қауіпсіздік кілтін білдіреді.



Бұл белгі кілт саңылауын білдіреді.



Бұл белгі үнемдеу режимінің қосқышын білдіреді.



Бұл белгі кесік биіктігін реттеуге арналған иінтіректі білдіреді.



Бұл белгі аккумулятор салынбаған көгалшапқыштың салмағын білдіреді.



1 жарық диоды қызыл түспен жанып тұр. Аккумулятор қатты қызып кетті немесе тым суық.



4 жарық диоды қызыл түспен жыпылықтап тұр. Аккумулятор жұмысында ақаулық бар.



Өнімдердің шуыл эмиссиясын салыстыруға мүмкіндік беретін, 2000/14/EC директивасына сәйкес dB(A) өлшем бірлігімен алынған кепілді дыбыстық қуат деңгейі.



Аккумулятордың Bluetooth® сигнал интерфейсі бар және оны STIHL connected қолданбасымен байланыстыруға болады.



Белгі жанындағы мәліметтер аккумулятор өндірушісінің спецификациясына сәйкес аккумулятордың энергиялық сыйымдылығын көрсетеді. Қолданыстағы қолжетімді энергия сыйымдылығының мәні төменірек болады.



Өнімді тұрмыстық қоқыспен бірге кедеге жаратпаңыз.

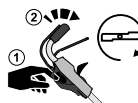

Пышақты қосыңыз және өшіріңіз.



Қозғалыс жылдамдығын орнатыңыз.



Көгалшапқыш осы күйде ең жоғары жылдамдықпен қозғалады.



Көгалшапқыш осы күйде ең төмен жылдамдықпен қозғалады.

**4 Қауіпсіздік техникасы ережелері****4.1 Ескерту белгілері**

Көгалшапқыштағы немесе аккумулятордағы ескерту белгілері төмендегіні білдіреді:



Қауіпсіздік техникасының нұсқауларын және тиісті шараларды орындаңыз.



Пайдалану жөніндегі нұсқаулықты оқып шығыңыз, түсініп алыңыз және сақтап қойыңыз.



Серпілетін заттардан сақ болыңыз - арақашықтық сақтаңыз және үшінші тараптарды жақындатпаңыз.



Айналмалы пышақпен жанаспаңыз.



Аккумуляторды жұмыстағы үзілістерде, тасымалдау, сақтау, техникалық қызмет көрсету немесе жөндеу кезінде шығарып алыңыз.



Сақтандырыш кілтті жұмыстағы үзілістерде, тасымалдау, сақтау, техникалық қызмет көрсету немесе жөндеу кезінде суырып алыңыз.



Қауіпсіз арақашықтықты сақтаңыз.



Аккумуляторды жылу және от көзінен қорғаңыз.



Аккумуляторды сұйықтықтарға батырмаңыз.



Аккумулятор үшін рұқсат етілген температура диапазонын сақтаңыз.

## 4.2 Мақсаты бойынша пайдалану

STIHL RMA 443.2 VC, RMA 443.2 PV, RMA 448.2 VC немесе RMA 448.2 PV көгалшапқышы құрғақ шөпті шабуға арналған.

Көгалшапқыш STIHL AP аккумуляторынан қуат алады.

Бар аккумулятор STIHL connected қолданбасымен бірге Bluetooth® технологиясының негізінде ақпаратты дербестендіруге және аккумуляторға жіберуге мүмкіндік береді.

### ▲ Сақтандыру

- STIHL компаниясы тарапынан көгалшапқышқа қолдануға рұқсат етілмеген аккумуляторлар өрт және жарылыс қаупін тудыруы мүмкін. Адамдар ауыр жарақат алуы немесе мерт болуы, сондай-ақ мүлікке зиян келтірілуі мүмкін.
  - ▶ Көгалшапқышты STIHL AP аккумуляторымен пайдаланыңыз.
- Көгалшапқыш немесе аккумулятор мақсатына сәйкес пайдаланылмаса, адамдар ауыр жарақат алуы не мерт болуы, сондай-ақ мүлікке зиян келтірілуі мүмкін.
  - ▶ Көгалшапқышты осы пайдалану жөніндегі нұсқаулыққа сәйкес пайдаланыңыз.
  - ▶ Аккумуляторды осы пайдалану жөніндегі нұсқаулықта, STIHL connected қолданбасында және [www.connect.stihl.com](http://www.connect.stihl.com) сайттарында сипатталған тәртіппен пайдаланыңыз.

## 4.3 Пайдаланушыға қойылатын талаптар

### ▲ Сақтандыру

- Біліксіз пайдаланушылар көгалшапқыш пен аккумулятор тәуекелдерін анықтай алмауы және бағалай алмауы мүмкін. Пайдаланушы немесе басқа адамдар ауыр немесе қазалы жарақат алуы мүмкін.
  - ▶ Пайдалану жөніндегі нұсқаулықты оқып шығыңыз, түсініп алыңыз және сақтап қойыңыз.



- ▶ Көгалшапқыш немесе аккумулятор басқа адамға табыс етілген жағдайда: пайдалану жөніндегі нұсқаулықты бірге беріңіз.
- ▶ Пайдаланушы мына талаптарды орындайтындығына көз жеткізіңіз:
  - Пайдаланушының тиісті жабдығы бар.
  - Пайдаланушының дене, сезім және ақыл-ой қалпы көгалшапқыш пен аккумуляторды басқаруға және жұмыс істеуге жеткілікті. Егер пайдаланушының дене, сезім немесе ақыл-ой қабілеті шектеулі болса, ол құрылғымен тек бақылау астында немесе жауапты тұлғаның нұсқаулары бойынша ғана жұмыс істей алады.
  - Пайдаланушы көгалшапқыш пен аккумулятор тәуекелдерін анықтай алады және бағалай алады.
  - Пайдаланушы жазатайым оқиғалар мен залал үшін жауапты екендігін біледі.
  - Пайдаланушы көмелетке толған немесе ұлттық ережелерге сәйкес кәсібі бойынша қадағалауда оқытылған.
  - Пайдаланушы көгалшапқышты алғаш рет пайдаланбас бұрын STIHL делдалынан немесе білікті тұлғадан нұсқау алған.
  - Пайдаланушының жұмысына ішімдік, дәрі-дәрмек немесе есірткі әсері кедергі келтірмейді.
  - ▶ Түсініксіз мәселелер болған жағдайда: STIHL делдалына жолығыңыз.

## 4.4 Киім және жабдық

### ▲ Сақтандыру

- Жұмыс барысында әртүрлі заттар жоғары жылдамдықпен лақтырылуы мүмкін. Пайдаланушы жарақат алуы мүмкін.
  - ▶ Тезімді материалдан жасалған ұзын шалбар киіңіз.
- Жұмыс барысында шаң көтерілуі мүмкін. Жұтылған шаң денсаулыққа зиян келтіруі және аллергиялық реакциялар тудыруы мүмкін.
  - ▶ Шаң көтерілген жағдайда: шаңнан қорғайтын маска киіңіз.
- Жұмысқа сай емес киім ағашқа, бұталарға және көгалшапқышқа ілініп қалуы мүмкін. Киімі жұмысқа сай емес пайдаланушылар ауыр жарақат алуы мүмкін.



- ▶ Денеге жанасатын киім киіңіз.
- ▶ Шәлі мен әшекейлерді шешіп қойыңыз.
- Тазалау, техникалық қызмет көрсету немесе тасымалдау кезінде пайдаланушыға құрылғының пышағы тиіп кетуі мүмкін. Пайдаланушы жарақат алуы мүмкін.
  - ▶ Қорғаныш қолғап киіңіз.
- Жұмысқа жарамсыз аяқ киім киген болса, пайдаланушы тайып құлауы мүмкін. Пайдаланушы жарақат алуы мүмкін.
  - ▶ Табаны сырғанамайтын, берік, жабық аяқ киім киіңіз.
- Пышақты қайраған кезде материал бөлшектері ұшып шығуы мүмкін. Пайдаланушы жарақат алуы мүмкін.
  - ▶ Жақсы жанасатын қорғаныш көзілдірік тағыңыз. Жұмысқа сай келетін қорғаныш көзілдірігі EN 166 стандартына немесе ұлттық нормаларға сәйкес тексерілген және тиісті таңбаламасымен еркін саудада қолжетімді.
  - ▶ Қорғаныш қолғап киіңіз.

## 4.5 Жұмыс кеңістігі және қоршаған орта

### 4.5.1 Көгалшапқыш

#### ▲ Сақтандыру

- Өкілетсіз тұлғалар, балалар мен жануарлар көгалшапқыш пен лақтырылған заттардың туындайтын қауіп-қатерді анықтай және бағалай алмауы мүмкін. Өкілетсіз тұлғалар, балалар мен жануарлар ауыр жарақат алуы және материалдық зиян келтірілуі мүмкін.



- ▶ Өкілетсіз тұлғалар, балалар мен жануарларды жұмыс аймағынан алшақ ұстаңыз.

- ▶ Бөгде заттардан қауіпсіз арақашықтық сақтаңыз.
- ▶ Көгалшапқышты қараусыз қалдырмаңыз.
- ▶ Балалардың көгалшапқышпен ойнамауын қадағалаңыз.
- Жаңбыр кезінде жұмыс істегенде пайдаланушы тайып құлауы мүмкін. Пайдаланушы ауыр жарақат алуы немесе мерт болуы мүмкін.
  - ▶ Жаңбыр жауғанда: Жұмыс істемеңіз.
- Көгалшапқыш судан қорғалмаған. Жаңбыр жауған кезде немесе ылғалды ортада жұмыс істеген жағдайда, ток соғу қаупі туындауы мүмкін. Пайдаланушы жарақат алуы және көгалшапқыш зақымдалуы мүмкін.

- ▶ Жаңбыр астында және ылғалды ортада жұмыс істеуге болмайды.
- ▶ Ылғал шөпті шабуға болмайды.
- Көгалшапқыштың электрлі құрамдас бөлшектерінен ұшқын шығуы мүмкін. Ұшқыннан жеңіл тұтанғыш немесе жарылғыш ортада өрт және жарылыс қаупі туындауы мүмкін. Адамдар ауыр жарақат алуы немесе мерт болуы, сондай-ақ мүлікке зиян келтірілуі мүмкін.
  - ▶ Жеңіл тұтанатын немесе жарылыс қаупі бар ортада жұмыс істемеңіз.

### 4.5.2 Аккумулятор

#### ▲ Сақтандыру

- Бөтен тұлғалар, балалар және жануарлар аккумулятордан туындайтын қауіптілікті байқамай оны бағаламауы мүмкін. Бөгде адамдар, балалар және жануарлар ауыр жарақат алуы мүмкін.
  - ▶ Бөтен адамдар, балалар мен жануарлар алшақ жерде болуы тиіс.
  - ▶ Аккумуляторды қараусыз қалдырмаңыз.
  - ▶ Аккумулятор құрылғы балалардан алыс болғанына көз жеткізу керек.
- Аккумулятор қоршаған ортаның әсерінен қорғалмаған. Егер аккумулятор белгілі бір қоршаған ортаға әсер етсе, ол жануы, жарылуы немесе қалпына келтірілмейтіндей зақымдалуы мүмкін. Адамдар ауыр жарақат алуы және оларға материалдық нұқсан келтірілуі мүмкін.
  - ▶ Аккумуляторды қызудан және оттан қорғаңыз.
  - ▶ Аккумуляторды отқа тастамаңыз.
  - ▶ Аккумуляторды - 10 °C және + 50 °C температурасының аумағында орнатыңыз және сақтаңыз.
  - ▶ Аккумуляторды сұйықтыққа батыруға болмайды.
  - ▶ Аккумуляторды кішкентай металл бөліктерден алшақ ұстаңыз.
  - ▶ Аккумуляторды жоғары қысымға ұшыратпаңыз.
  - ▶ Аккумуляторды қысқа толқындардың әсеріне ұшыратпаңыз.
  - ▶ Аккумуляторды химикаттар мен тұздардан қорғаңыз.



## 4.6 Қауіпсіз күй

### 4.6.1 Көгалшапқыш

Келесі шарттар орындалған кезде, көгалшапқыш қауіпсіз жұмыс күйінде болады:

- Көгалшапқыш зақымдалмаған.
- Көгалшапқыш таза және құрғақ.
- Басқару элементтері қызмет етеді және модификацияланбаған.
- Пышақ тиісінше орнатылған.
- Аталмыш көгалшапқыш үшін түпнұсқа STIHL керек-жарақтары орнатылған.
- Керек-жарақтар тиісінше орнатылған.

## ▲ Сақтандыру

- Қауіпсіздігі бұзылған күйде құрамдас бөлшектер бұдан былай тиісінше жұмыс істей алмайды және сақтандырғыш құрылғылар істен шығуы мүмкін. Адамдар ауыр немесе қазалы жарақат алуы мүмкін.
  - ▶ Зақымдалмаған көгалшапқышпен жұмыс істеңіз.
  - ▶ Көгалшапқыш ластанған немесе сулы болса: көгалшапқышты тазалап құрғатыңыз.
  - ▶ Көгалшапқышты модификацияламаңыз.
  - ▶ Басқару элементтері жұмыс істемесе: көгалшапқышпен жұмыс істемеңіз.
  - ▶ Аталмыш көгалшапқыш үшін түпнұсқа STIHL керек-жарақтарын орнатыңыз.
  - ▶ Пышақты аталмыш пайдалану жөніндегі нұсқаулықта сипатталғандай орнатыңыз.
  - ▶ Керек-жарақты аталмыш пайдалану жөніндегі нұсқаулықта немесе керек-жарақтың пайдалану жөніндегі нұсқаулығында сипатталғандай орнатыңыз.
  - ▶ Көгалшапқыштың саңылауларына бөгде заттар салуға болмайды.
  - ▶ Кілт бекіткішінің контактілерін металл бұйымдармен жанастырмаңыз және қысқа тұйықтамаңыз.
  - ▶ Тозған немесе зақымдалған нұсқау тақтайшаларын ауыстырыңыз.
  - ▶ Түсініксіз мәселелер болған жағдайда: STIHL делдалына жолығыңыз.

### 4.6.2 Пышақ

Келесі шарттар орындалған кезде, пышақ қауіпсіз жұмыс күйінде болады:

- Пышақ пен құрамдас бөлшектер зақымдалмаған.
- Пышақ деформацияға ұшырамаған.
- Пышақ тиісінше орнатылған.
- Пышақ тиісінше өткіріленген.
- Пышақта қылау жоқ.

- Пышақ тиісінше теңдестірілген.
- Пышақтың минималды қалыңдығы мен минималды енінен асырылмаған, **▣** 22.2.
- Өткірлеу бұрышы сақталған, **▣** 22.2.

## ▲ Сақтандыру

- Пышақ қауіпсіз күйде болмаған жағдайда, оның бөлшектері босап қалуы және лақтырылуы мүмкін. Адамдар ауыр жарақат алуы мүмкін.
  - ▶ Зақымдалмаған пышақпен және зақымдалмаған құрамдас бөлшектермен жұмыс істеңіз.
  - ▶ Пышақты тиісінше орнатыңыз.
  - ▶ Пышақтарды тиісінше қайраңыз.
  - ▶ Минималды қалыңдығынан немесе минималды енінен асырылған жағдайда: пышақты ауыстырыңыз.
  - ▶ Пышақты STIHL делдалына теңдестіруге беріңіз.
  - ▶ Түсініксіз мәселелер болған жағдайда: STIHL делдалына жолығыңыз.

### 4.6.3 Аккумулятор

Келесі шарттар орындалған кезде, аккумулятор қауіпсіз жұмыс күйінде болады:

- Аккумулятор зақымдалмаған.
- Аккумулятор таза және құрғақ.
- Аккумулятор жұмыс істейді және модификацияланбаған.

## ▲ Сақтандыру

- Пайдалану үшін қауіпті күйдегі аккумулятор бұдан былай тиісінше жұмыс істей алмауы мүмкін. Адамдар ауыр жарақат алуы мүмкін.
  - ▶ Зақымдалмаған және жұмыс істеп тұрған аккумулятормен жұмыс істеңіз.
  - ▶ Зақымдалған немесе ақаулы аккумуляторды зарядтауға болмайды.
  - ▶ Аккумулятор ластанған немесе сулы болса: Аккумуляторды тазалап құрғатыңыз.
  - ▶ Аккумуляторды өзгертпеңіз.
  - ▶ Аккумулятор саңылауларына бөгде заттар салуға болмайды.
  - ▶ Аккумулятордың электрлік контактілерін металл бұйымдармен жанастырмаңыз және қысқа тұйықтамаңыз.
  - ▶ Аккумуляторды аспаңыз.
  - ▶ Тозған немесе зақымдалған нұсқау тақтайшаларын ауыстырыңыз.
- Зақымдалған аккумулятордан сұйықтық ағып кетуі мүмкін. Егер сұйықтық теріге немесе бетке тисе, тері немесе бет тітіркенуі мүмкін.

- ▶ Сұйықтықтың тиюіне жол бермеңіз.
- ▶ Егер теріге тисе: сұйықтық тиген жерді сабындап, сумен жақсылап жуыңыз.
- ▶ Егер сұйықтық көзге тиіп кетсе: көзді кемінде 15 минут ішінде үлкен мөлшердегі сумен шайып, содан кейін дәрігердің көмегіне жүгініңіз.
- Зақымдалған немесе бүлінген аккумулятордан оғаш иіс шығуы, түтін шығуы немесе ол жануы мүмкін. Адамдар жарақат алуы не қаза табуы немесе материалдық зияннан зардап шегуі мүмкін.
  - ▶ Егер аккумулятордан оғаш иіс шықса немесе түтін шықса: аккумуляторды пайдаланбаңыз және тұтанғыш заттардан алшақ ұстаңыз.
  - ▶ Егер аккумулятор жанса: аккумуляторды өртсөндіргішпен немесе сумен сөндіруге әрекет етіңіз.

## 4.7 Жұмыс істеу

### ▲ Сақтандыру

- Пайдаланушы белгілі бір жағдайларда зейін қойып жұмыс істей алмауы мүмкін. Пайдаланушы сүрінуі, құлап қалуы және ауыр жарақат алуы мүмкін.
  - ▶ Жұмысты сабырлы қалыппен, ойыңызды жинақтап жасаңыз.
  - ▶ Жарық пен көру мүмкіндіктері нашарлаған кезде: Көгалшапқышпен жұмыс жүргізбеңіз.
  - ▶ Көгалшапқышты бір адам ғана басқаруы тиіс.
  - ▶ Кедергілерден абай болыңыз.
  - ▶ Көгалшапқышты аудармаңыз.
  - ▶ Жерде тұрған қалпыңызда жұмыс істеңіз және тепе-теңдікті сақтаңыз.
  - ▶ Егер шаршау белгілері пайда болса: Жұмысты тоқтатып, үзіліс жасаңыз.
  - ▶ Беткейде шөп шабу кезінде: Беткейдің көлденең бойымен шабыңыз.
  - ▶ 25°-тан (46,6 %) асатын беткейлерде жұмыс істеуге болмайды.
- Айналмалы пышақ пайдаланушының денесін кесіп кетуі мүмкін. Пайдаланушы ауыр жарақат алуы мүмкін.
  - ▶ Айналып тұрған пышаққа дене мүшелеріңізді тигізбеңіз.
  - ▶ Егер пышақ бөтен затпен бұғатталып қалса: Көгалшапқышты өшіріңіз, қауіпсіздік кілтін алыңыз және батареяны шығарыңыз. Содан кейін ғана бөтен затты алып тастаңыз.
- Егер жұмыс кезінде қозғалыс жетегінсіз жұмыс жасалса, қозғалыс жетегі байқаусызда қосылып кетіп, көгалшапқыш қозғала бастауы мүмкін. Адамдар ауыр жарақат алуы және мүлікке зиян келтірілуі мүмкін.
  - ▶ Қозғалыс жетегі қосылуы тиіс болса ғана, қозғалыс жетегінің ауыстыру тұтқасын қолданыңыз.
- Егер жұмыс кезінде көгалшапқыштың сипаты өзгерсе немесе жұмысы әдеттегіден өзгеше болса, көгалшапқыш қауіп төндіруі мүмкін. Адамдар ауыр жарақат алуы және мүлікке зиян келтірілуі мүмкін.
  - ▶ Жұмысты тоқтатыңыз, қауіпсіздік кілтін суырып алыңыз, батареяны шығарыңыз және STIHL мамандырылған сатушысына хабарласыңыз.
- Жұмыс барысында көгалшапқыштан діріл туындауы мүмкін.
  - ▶ Қолғап киіңіз.
  - ▶ Жұмыс арасында үзіліс жасап отырыңыз.
  - ▶ Егер қансырау белгілері пайда болса: Дәрігерге жүгініңіз.
- Егер жұмыс кезінде пышақ бөтен затқа тисе, пышақ немесе оның бөліктері зақымдануы немесе жоғары жылдамдықпен ұшып шығуы мүмкін. Адамдар жарақат алуы және мүлікке зиян келтірілуі мүмкін.
  - ▶ Жұмыс аймағынан бөтен заттарды алып тастаңыз.
- Шабуға арналған қосқыштың тұтқасы босатылған кезде де пышақ және біраз уақыт айналып тұрады. Адамдар ауыр жарақат алуы мүмкін.
  - ▶ Пышақтың айналуы тоқтағанша күтіңіз.
- Егер айналып тұрған пышақ қатты затқа соғылса, ұшқын пайда болуы мүмкін. Ұшқыннан жеңіл тұтанатын ортада өрт туындауы мүмкін. Адамдар ауыр жарақат алуы немесе мерт болуы, сондай-ақ мүлікке зиян келтірілуі мүмкін.
  - ▶ Жеңіл тұтанатын ортада жұмыс жасамаңыз.
- Егер көгалшапқыш көлбеу жерге қойылса, абайсызда орнынан жылжып кетуі мүмкін. Адамдар жарақат алуы және мүлікке зиян келтірілуі мүмкін.
  - ▶ Көгалшапқыштың тұтқасын тек тегіс және өздігінен жылжып кетпейтін жерде ғана босатыңыз.
- Егер бас тұтқаға қандай да бір заттар бекітілетін болса, қосымша салмақтың әсерінен көгалшапқыш аударылуы мүмкін. Адамдар жарақат алуы және мүлікке зиян келтірілуі мүмкін.



- ▶ Бас тұтқаға ешқандай заттарды бекітпеңіз.

## ▲ Қауіп

- Егер жұмыс ток өтіп тұрған кабельдердің жанында жүргізілсе, пышақ ток өткізгіш кабельдерге тиіп, оларды зақымдауы мүмкін. Пайдаланушы ауыр жарақат алуы немесе мерт болуы мүмкін.
  - ▶ Ток өтіп тұрған кабельдердің жанында жұмыс жасамаңыз.
- Егер жұмыс күн күркіреуі кезінде жүргізіліп жатса, пайдаланушыға найзағай түсуі мүмкін. Пайдаланушы ауыр жарақат алуы немесе мерт болуы мүмкін.
  - ▶ Күн күркіреген кезде: Жұмыс істеменіз.

## 4.8 Тасымалдау

### 4.8.1 Көгалшапқыш

## ▲ Сақтандыру

- Көгалшапқыш тасымалдау кезінде төңкерілуі немесе жылжып кетуі мүмкін. Адамдар жарақат алуы және материалдық зияннан зардап шегуі мүмкін.



- ▶ Сақтандырығыш кілтті суырып алыңыз.



- ▶ Аккумуляторды шығарыңыз.

- ▶ Көгалшапқышты ол төңкерілмейтіндей және қозғалмайтындай қыспа таспалармен, белдіктермен немесе тормен бекітіңіз.
- Қозғалғыш механизм жетегінің өшірулі күйінде тасымалдау кезінде сақтандырығыш кілт пен аккумулятор енгізілген болса, қозғалғыш механизм жетегі кенет іске қосылуы мүмкін және көгалшапқыш қозғала бастайды. Адамдар ауыр жарақат алуы және материалдық зияннан зардап шегуі мүмкін.



- ▶ Сақтандырығыш кілтті суырып алыңыз.



- ▶ Аккумуляторды шығарыңыз.

## 4.8.2 Аккумулятор

## ▲ Сақтандыру

- Аккумулятор қоршаған ортаның әсерінен қорғалмаған. Егер аккумулятор қоршаған ортаның белгіленген әсерлеріне ұшыраса, онда аккумулятор бұзылуы және бүлінуі мүмкін.
  - ▶ Жарамсыз аккумуляторды тасымалдамаңыз.
- Аккумуляторды тасымалдау кезінде, ол төңкерілуі немесе жылжып кетуі мүмкін. Адамдар жарақат алуы және оларға материалдық нұқсан келтірілуі мүмкін.
  - ▶ Аккумуляторды қаптамаға салғанда, ол жылжымауы керек.
  - ▶ Қаптаманың жылжымайтындығына көз жеткізіп, оны бекітіңіз.

## 4.9 Сақтау шарттары

### 4.9.1 Көгалшапқыш

## ▲ Сақтандыру

- Балалар көгалшапқыштың қауіптілігін тани және бағалай алмауы мүмкін. Балалар ауыр жарақат алуы мүмкін.



- ▶ Қауіпсіздік кілтін алып тастаңыз.



- ▶ Батареяны шығарыңыз.

- ▶ Көгалшапқышты балалардың қолы жетпейтін жерде сақтаңыз.
- Көгалшапқыштағы электр түйіспелері мен металл бөлшектері ылғалдан коррозияға ұшырауы мүмкін. Көгалшапқыш зақымдалуы мүмкін.



- ▶ Қауіпсіздік кілтін суырып алыңыз.



- ▶ Батареяны шығарыңыз.

- ▶ Көгалшапқышты таза және құрғақ күйде сақтаңыз.
- Егер сақтау кезінде қауіпсіздік кілтін мен батарея салынған болса, пышақ пен қозғалғыш жетегі байқаусызда қосылып кетуі және көгалшапқыш орнынан қозғала бастауы мүмкін. Адамдар ауыр жарақат алуы және мүлікке зиян келтірілуі мүмкін.



▶ Қауіпсіздік кілтін суырып алыңыз.



▶ Батареяны шығарыңыз.

- Көгалшапқыш көлбеу жерге қойылса, абайсызда орнынан жылжып кетуі мүмкін. Адамдар жарақат алуы және мүлікке зиян келтірілуі мүмкін.
  - ▶ Көгалшапқышты тек тегіс жерлерде сақтаңыз.

#### 4.9.2 Аккумулятор

### ▲ Сақтандыру

- Балалар аккумулятордан туындайтын қауіп-қатерлерді білмеуі және түсінбеуі мүмкін. Балалар ауыр жарақат алуы мүмкін.
  - ▶ Аккумуляторды балалардың қолы жетпейтін жерде сақтаңыз.
- Аккумулятор қоршаған орта әсерлерінің бәрінен бірдей қорғалмаған. Белгілі бір сыртқы әсерлерге ұшыраған жағдайда, аккумулятор жөндеуге келмейтін дәрежеде зақымдалуы мүмкін.
  - ▶ Аккумуляторды таза және құрғақ күйінде ұстаңыз.
  - ▶ Аккумуляторды жабық үй-жайда сақтаңыз.
  - ▶ Аккумуляторды көгалшапқыштан бөлек сақтаңыз.
  - ▶ Аккумулятор қуаттау құрылғысымен сақталған жағдайда: Желілік штекерді ажыратыңыз және аккумуляторды 40 % және 60 % аралығындағы заряд деңгейімен (2 жасыл түсті жарық диоды жанып тұр) сақтаңыз.
  - ▶ Аккумуляторды - 10 °C және + 50 °C аралығындағы температура диапазонында сақтаңыз.

## 4.10 Тазалау, техникалық қызмет көрсету және жөндеу

### ▲ Сақтандыру

- Егер тазалау, техникалық қызмет көрсету немесе жөндеу барысында сақтандырғыш кілт пен аккумулятор енгізілген болса, пышақ кенет қосылуы мүмкін. Адамдар ауыр жарақат алуы және материалдық зияннан зардап шегуі мүмкін.



▶ Сақтандырғыш кілтті суырып алыңыз.



▶ Аккумуляторды шығарыңыз.

- Тазалау, техникалық қызмет көрсету және жөндеу кезінде сақтандырғыш кілт пен аккумулятор енгізілген болса, қозғалғыш механизм жетегі кенет іске қосылуы мүмкін және көгалшапқыш қозғала бастайды. Адамдар ауыр жарақат алуы және материалдық зияннан зардап шегуі мүмкін.



▶ Сақтандырғыш кілтті суырып алыңыз.



▶ Аккумуляторды шығарыңыз.

- Өткір тазалағыш құралдар, су ағынымен тазалау немесе өткір ұшты заттар көгалшапқышқа, пышаққа және аккумуляторға зақым келтіруі мүмкін. Көгалшапқыш, пышақ және аккумулятор тиісінше тазаланбаған жағдайда, құрамдас бөлшектер тиісінше жұмыс істемеуі және сақтандырғыш құрылғылар істен шығуы мүмкін. Адамдар ауыр жарақат алуы мүмкін.
  - ▶ Көгалшапқышты, пышақты және аккумуляторды аталмыш пайдалану жөніндегі нұсқаулықта сипатталғандай тазалаңыз.
- Көгалшапқыш, пышақ немесе аккумулятор тиісінше күтілмеген немесе жөнделмеген жағдайда, құрамдас бөлшектер тиісінше жұмыс істемеуі және сақтандырғыш құрылғылар істен шығуы мүмкін. Адамдар ауыр немесе қазалы жарақат алуы мүмкін.
  - ▶ Көгалшапқыш пен аккумуляторға өз бетіңізбен техникалық қызмет көрсетпеңіз немесе тазаламаңыз.
  - ▶ Көгалшапқышқа немесе аккумуляторға техникалық қызмет көрсету немесе оларды тазалау қажет болған жағдайда: STIHL делдалына жолығыңыз.
  - ▶ Пышаққа аталмыш пайдалану жөніндегі нұсқаулықта сипатталғандай техникалық қызмет көрсетіңіз.
- Пышақты тазалаған, жөндеген немесе оған техникалық қызмет көрсеткен жағдайда, пайдаланушыны өткір жиектер кесіп алуы мүмкін. Пайдаланушы жарақат алуы мүмкін.

- ▶ Тезімді материалдан жасалған жұмыс қолғаптарын киіп жүріңіз.
- Қайрау кезінде пышақ қызып кетуі мүмкін. Пайдаланушы өзін күйдіріп алуы мүмкін.
  - ▶ Пышақ суығанша күтіңіз.
  - ▶ Тезімді материалдан жасалған жұмыс қолғаптарын киіп жүріңіз.

## 5 Көгалшапқышты пайдалануға дайындау

### 5.1 Көгалшапқышты пайдалануға дайындау

Әрбір жолы жұмысты бастамас бұрын төмендегі әрекеттерді орындау қажет:

- ▶ Орау материалдары мен тасымалдау сақтандырғыштарын шешіп алыңыз.
- ▶ Төмендегі құрамдас бөлшектердің қауіпсіз күйде болуына көз жеткізіңіз:
  - Көгалшапқыш, **11** 4.6.1.
  - Пышақ, **11** 4.6.2.
  - Аккумулятор, **11** 4.6.3.
- ▶ Аккумуляторды тексеріңіз, **11** 13.3.
- ▶ Аккумуляторды толығымен зарядтаңыз, **11** 6.1.
- ▶ Көгалшапқышты тазалаңыз, **11** 18.2.
- ▶ Пышақты тексеріңіз, **11** 13.2.
- ▶ Бас тұтқаны орнатыңыз, **11** 8.1.
- ▶ Бас тұтқаны жайып реттеңіз, **11** 9.1.
- ▶ Шөп шабу және шабылған шөпті шөп жинағышқа жинау қажет болса: шөп жинағышты іліңіз, **11** 8.2.2.
- ▶ Шөп шабу қажет және шабылған шөп артынан түсіріліп отыруы тиіс болса: шөп жинағышты шешіп алыңыз, **11** 8.2.3.
- ▶ Кесік биіктігін реттеңіз, **11** 14.2.
- ▶ Басқару элементтерін тексеріңіз, **11** 13.1.
- ▶ Аталған әрекеттерді орындау мүмкін болмаса: көгалшапқышты пайдаланбаңыз және STIHL делдалына хабарласыңыз.

### 5.2 Bluetooth® радиointерфейсі бар аккумуляторды STIHL қосылған қолданбаға қосу

- ▶ Bluetooth® радиointерфейсін мобильді соңғы құрылғыда іске қосыңыз.
- ▶ Аккумулятордағы Bluetooth® радиointерфейсін іске қосыңыз, **11** 7.1.
- ▶ STIHL қосылған қолданбаны App Store дүкенінен мобильді соңғы құрылғыға жүктеп алып, есептік жазба құрыңыз.
- ▶ STIHL қосылған қолданбаны ашып, жүйеге кіріңіз.

- ▶ Аккумуляторды STIHL қосылған қолданбаға қосыңыз және экрандағы нұсқауларды орындаңыз.

Байланыс деректері мен қосымша ақпаратты <https://support.stihl.com> сайтынан немесе STIHL қосылған қолданбадан табуға болады.

STIHL қосылған қолданба нарыққа байланысты қол жетімді.

## 6 Аккумуляторды қуаттау және жарық диодтары

### 6.1 Аккумуляторды зарядтау

Қуаттау уақыты әртүрлі факторларға, мысалы, аккумулятордың температурасына немесе қоршаған ауаның температурасына байланысты болады. Аккумуляторды қуаттаудың нақты уақыты көрсетілген қуаттау уақытынан ерекшеленуі мүмкін. Қуаттау уақыты төменде [www.stihl.com/charging-times](http://www.stihl.com/charging-times) көрсетілген.

- ▶ Аккумуляторды STIHL AL 101, 301, 301-4, 500 зарядтау құрылғысын қолдану нұсқаулығында сипатталғандай толығымен қуаттау қажет.

### 6.2 Заряд деңгейін көрсету

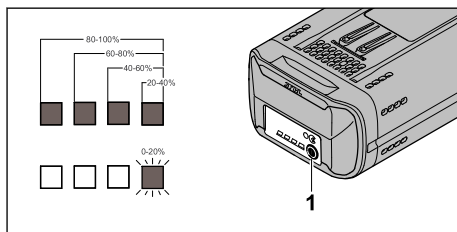

- ▶ Батырманы (1) басыңыз. Жарық диодтары шамамен 5 секундтай жасыл түспен жанып тұрады және заряд деңгейін көрсетеді.
- ▶ Оң жақ жарық диоды жасыл түспен жыпылықтаса: Аккумуляторды зарядтаңыз.

### 6.3 Аккумулятордағы жарық диодтары

Жарық диодтары аккумулятордың заряд деңгейін немесе ақаулықтарды көрсете алады. Жарық диодтары жасыл немесе қызыл түспен жана немесе жыпылықтай алады.

Жарық диодтары жасыл түспен жанса немесе жыпылықтаса, заряд деңгейі көрсетіледі.

- ▶ Жарық диодтары қызыл түспен жанса немесе жыпылықтаса: ақаулықтарды жою қажет,  21.1.  
Көгалшапқышта немесе аккумуляторда ақаулық орын алды.

## 7 Bluetooth® радиоинтерфейсін іске қосу және өшіру

### 7.1 Bluetooth® радиоинтерфейсін іске қосу

- ▶ Егер аккумулятор Bluetooth® радиоинтерфейсімен жабдықталған болса:  таңбасының жанындағы «BLUETOOTH®» жарық диоды шамамен 3 секундқа көк түспен жанғанша сөндіру түймесін басып тұрыңыз. Аккумулятордағы Bluetooth® радиоинтерфейсі іске қосылды.

### 7.2 Bluetooth® радиоинтерфейсін өшіру

- ▶ Егер аккумулятор Bluetooth® радиоинтерфейсімен жабдықталған болса:  таңбасының жанындағы «BLUETOOTH®» жарық диоды алты рет көк түспен жыпылықтағанша сөндіру түймесін басып тұрыңыз. Аккумулятордағы Bluetooth® радиоинтерфейсі өшірілді.

## 8 Көгалшапқышты құрастыру

### 8.1 Бас тұтқаны орнату

- ▶ Көгалшапқышты өшіріп, сақтандырғыш кілтті суырып алыңыз және аккумуляторды шығарыңыз.
- ▶ Көгалшапқышты тегіс бетке қойыңыз.

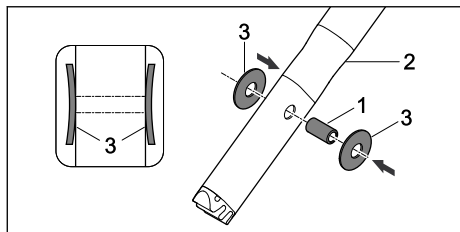

- ▶ Төлкелерді (1) бас тұтқаның жоғарғы бөлігіндегі (2) саңылауларға кіргізіңіз.

- ▶ Дискілі серіппелерді (3) дөңес жерін ішке қаратып төлкелерге (1) жалғаңыз.

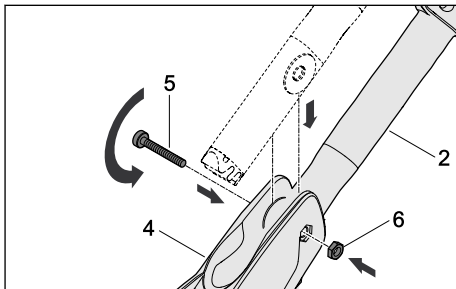

- ▶ Бас тұтқаның жоғарғы бөлігін (2) басқару консоліне (4) енгізіңіз.
- ▶ Бұранданы (5) басқару консоліндегі (4) саңылаулар және бас тұтқаның жоғарғы бөлігіндегі (2) төлкелер арқылы жылжытыңыз.
- ▶ Гайканы (6) басқару консоліндегі (4) қуысқа салыңыз.
- ▶ Бұранданы (5) берік тартыңыз.

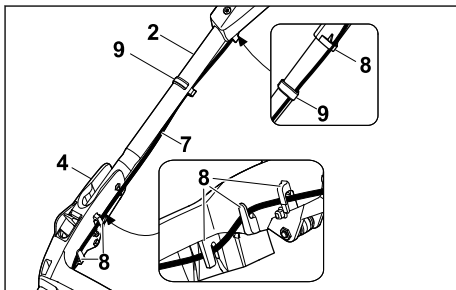

- ▶ Кабельді (7) ұстағыштарға (8) кіргізіңіз.
- ▶ Кабельді (7) кабель қысқышымен (9) бас тұтқаға бекітіңіз.

Бас тұтқаны қайта бөлшектеуге болмайды.

### 8.2 Шөп жинағышты монтаждау, ілу және босату

#### 8.2.1 Шөп жинағышты монтаждау

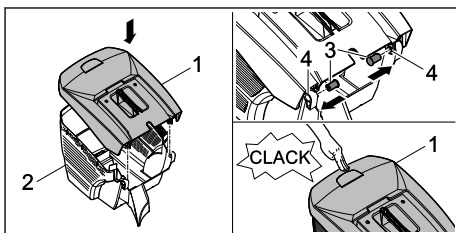

- ▶ Шөп жинағыштың жоғарғы жағын (1) шөп жинағыштың астыңғы жағына (2) орнатыңыз.
- ▶ Болттарды (3) іштен саңылаулар (4) арқылы кіргізіңіз.
- ▶ Шөп жинағыштың жоғарғы жағын (1) төмен қарай басыңыз.  
Шөп жинағыштың жоғарғы жағы шерту дыбысымен бекітіледі.

### 8.2.2 Шөп жинағышты ілу

- ▶ Көгалшапқышты өшіру
- ▶ Көгалшапқышты тегіс бетке қойыңыз.

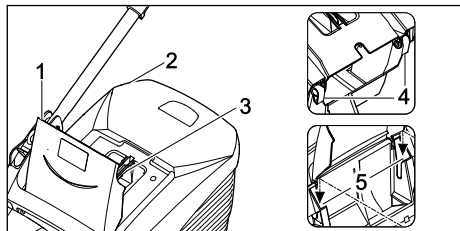

- ▶ Лақтырманың қақпағын (1) ашып, ұстап тұрыңыз.
- ▶ Шөп жинағышты (2) тұтқасынан (3) ұстап алып, ілмектерімен (4) бекіткіштерге (5) іліңіз.
- ▶ Лақтырманың қақпағын (1) шөп жинағышқа (2) қойыңыз.

### 8.2.3 Шөп жинағышты ажырату

- ▶ Көгалшапқышты өшіріңіз.
- ▶ Көгалшапқышты тегіс бетке қойыңыз.
- ▶ Лақтырманың қақпағын ашып, ұстап тұрыңыз.
- ▶ Шөп жинағышты тұтқасынан ұстап жоғары қарай шығарыңыз.
- ▶ Лақтырманың қақпағын жабыңыз.

## 9 Көгалшапқышты пайдаланушы үшін реттеу

### 9.1 Бас тұтқаны реттеу

- ▶ Көгалшапқышты өшіріп, сақтандырғыш кілтті суырып алыңыз және аккумуляторды шығарыңыз.
- ▶ Көгалшапқышты тегіс бетке қойыңыз.

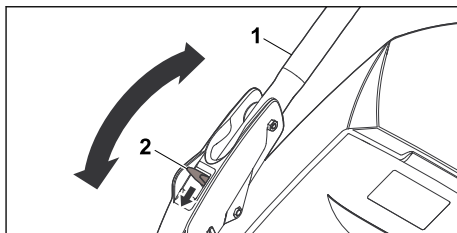

- ▶ Бас тұтқаны (1) бекітіңіз.
- ▶ Иінтіректі (2) төмен басып тұрыңыз.
- ▶ Бас тұтқаны (1) қажетті күйіне орнатыңыз.
- ▶ Иінтіректі (2) босатыңыз және бас тұтқаның толығымен тірелгенін бақылаңыз.

### 9.2 Бас тұтқаны жинау

Бас тұтқаны орын үнемдеп тасымалдау немесе сақтау үшін жинауға болады.

- ▶ Көгалшапқышты өшіріп, сақтандырғыш кілтті суырып алыңыз және аккумуляторды шығарыңыз.
- ▶ Көгалшапқышты тегіс бетке қойыңыз.
- ▶ Иінтіректі басып тұрыңыз.
- ▶ Бас тұтқаны алға қарай жинаңыз.

## 10 Аккумуляторды салу және алу

### 10.1 Аккумуляторды салу

#### RMA 443 PV және RMA 448 PV:

RMA 443 PV және RMA 448 PV көгалшапқыштары екі аккумулятормен пайдаланылуы мүмкін. Бірінші аккумулятор бөліміндегі (3) аккумулятордың заряды таусылған кезде автоматты түрде екінші аккумулятор бөліміндегі (4) аккумулятор қосылады. Жұмыс барысында бірінші аккумулятор бөлімінде (3) әрдайым аккумулятор болуы тиіс.

#### RMA 443 VC және RMA 448 VC:

RMA 443 VC және RMA 448 VC көгалшапқыштары бір аккумулятор бөлімімен (3) және тасымалдауға арналған ұстағышпен (4) жабдықталған. Көгалшапқыштарды тек аккумулятор бөлімінде (3) аккумулятор болғанда ғана пайдалануға болады. Қосалқы аккумулятор тасымалдауға арналған ұстағышқа (4) салынады.



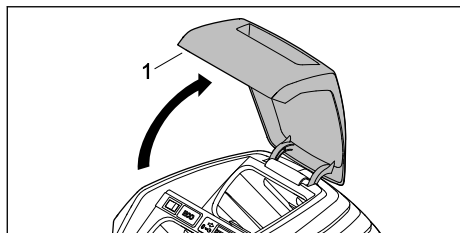

- ▶ Қақпақты (1) тірелгенше ашып, ұстап тұрыңыз.

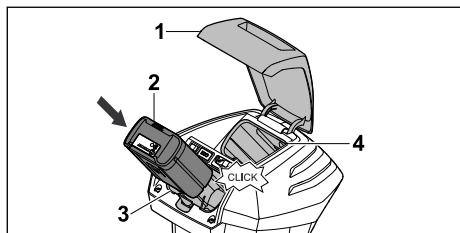

- ▶ Аккумуляторды (2) тірелгенше аккумулятор бөліміне (3) кіргізіңіз.
- ▶ Аккумулятор (2) сырт еткен дыбыспен орнына түседі және бекітіледі.
- ▶ Екінші аккумуляторды қосымша алып жүру қажет болса: аккумуляторды аккумулятор бөліміне (3) немесе тасымалдауға арналған ұстағышқа (4) енгізіңіз.
- ▶ Аккумулятор сырт еткен дыбыспен орнына түседі және бекітіледі.
- ▶ Қақпақты (1) жабыңыз.

## 10.2 Аккумуляторды шығару

- ▶ Көгалшапқышты беті тегіс жерге қойыңыз.
- ▶ Қақпақты (1) тірелгенше ашып, ұстап тұрыңыз.

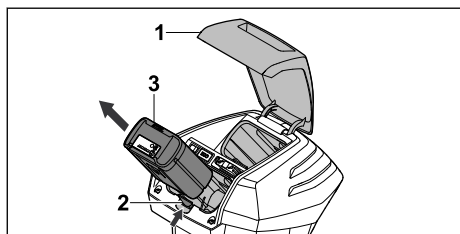

- ▶ Құлыптау иінтірегін (2) басыңыз. Аккумулятор (3) құлыптан босатылады.
- ▶ Аккумуляторды (3) шығарыңыз.
- ▶ Қақпақты (1) жабыңыз.

## 11 Сақтандырғыш кілтті енгізу және суырып алу

### 11.1 Сақтандырғыш кілтті енгізу

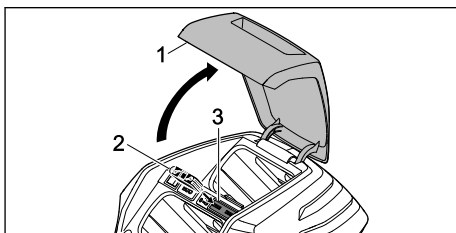

- ▶ Қақпақты (1) тірелгенше ашып ұстаңыз.
- ▶ Сақтандырғыш кілтті (2) кілт бекіткішіне (3) енгізіңіз.
- ▶ Қақпақты (1) жауып қойыңыз.

### 11.2 Сақтандырғыш кілтті суырып алу

- ▶ Қақпақты тірелгенше ашып ұстаңыз.
- ▶ Сақтандырғыш кілтті суырып алыңыз.
- ▶ Қақпақты жауып қойыңыз.
- ▶ Сақтандырғыш кілтті балалардың қолы жетпейтін жерде сақтаңыз.

## 12 Көгалшапқышты қосу және өшіру

### 12.1 Пышақты қосу және өшіру

#### 12.1.1 Пышақты қосу

- ▶ Көгалшапқышты тегіс бетке қойыңыз.

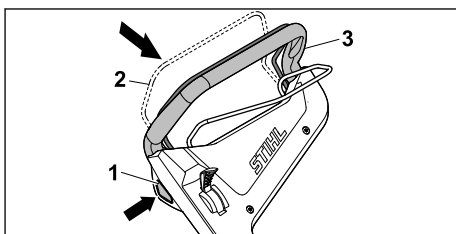

- ▶ Құлыптау түймесін (1) оң қолмен басып тұрыңыз.
- ▶ Шабу жетегінің берілістерді ауыстыру айырын (2) сол қолмен бас тұтқаға (3) қарай толықтай тартып, бас бармақ бас тұтқада (3) жататындай етіп ұстаңыз. Пышақ айналады.
- ▶ Құлыптау түймесін (1) жіберіңіз.
- ▶ Бас тұтқаны (3) және шабу жетегінің берілістерді ауыстыру айырын (2) оң қолмен бас бармақ бас тұтқада (3) жататындай етіп ұстаңыз.



### 12.1.2 Пышақты өшіру

- ▶ Шабу жетегінің берілістерді ауыстыру айырын жіберіңіз.
- ▶ Пышақ айналмай қалғанша күтіңіз.
- ▶ Пышақ айналуын жалғастырса: сақтандырғыш кілтті суырып алыңыз, аккумуляторды шығарыңыз және STIHL делдалына жолығыңыз.

Көгалшапқыш ақаулы.

## 12.2 Қозғалғыш механизм жетегін қосу және өшіру

### 12.2.1 Қозғалғыш механизм жетегін қосу

Иінтіректің көмегімен барынша жоғары қозғалыс жылдамдығын 5 деңгей бойынша алдын ала таңдауға болады. Иінтіректі  бағытымен жылжитқанда, барынша жоғары жылдамдық көтеріледі, ал  бағытымен жылжитқанда, жылдамдық төмендейді.  күйінде қозғалғыш механизм жетегі ажыратылады.

Қозғалғыш механизм жетегінің берілістерді ауыстыру айырының көмегімен жылдамдықты 2,0 км/сағ шамасынан алдын ала таңдалған максималды жылдамдыққа дейін біркелкі реттеуге болады. Қозғалғыш механизм жетегінің берілістерді ауыстыру айыры бас тұтқаға қарай қаншалықты тартылса, жылдамдық соншалықты жоғары болады,  22.1.

- Реттелген жылдамдық аккумулятордың қызмет ету уақытына әсер етеді. Жылдамдық қаншалықты төмен болса, аккумулятордың қызмет ету уақыты соншалықты ұзақ болады.
- ▶ Көгалшапқышты тегіс бетке қойыңыз.
  - ▶ Пышақты қосу

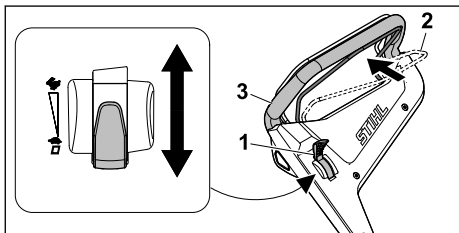

- ▶ Иінтіректі (1) қажетті күйіне орнатыңыз.
- ▶ Қозғалғыш механизм жетегінің берілістерді ауыстыру айырын (2) бас тұтқаға (3) қарай толықтай тартып, бас бармақ бас тұтқада (2) жататындай етіп ұстаңыз. Көгалшапқыш қозғала бастайды.

### 12.2.2 Қозғалғыш механизм жетегін өшіру

- ▶ Қозғалғыш механизм жетегінің берілістерді ауыстыру айырын жіберіңіз.
- ▶ Көгалшапқыш тоқтағанша күтіңіз.
- ▶ Көгалшапқыш қозғалысты жалғастырса: Сақтандырғыш кілтті суырып алыңыз, аккумуляторды шығарыңыз және STIHL делдалына жолығыңыз.

Көгалшапқыш ақаулы.

## 13 Көгалшапқыш пен аккумуляторды тексеру

### 13.1 Басқару элементтерін тексеру



#### Құлыптау түймесі және шабу жетегінің берілістерді ауыстыру айыры

- ▶ Сақтандырғыш кілтті суырып алыңыз.
  - ▶ Аккумуляторды шығарыңыз.
  - ▶ Құлыптау түймесін басып жіберіңіз.
  - ▶ Шабу жетегінің берілістерді ауыстыру айырын бас тұтқаға қарай тартып жіберіңіз.
  - ▶ Құлыптау түймесі немесе шабу жетегінің берілістерді ауыстыру айыры қолжетімсіз болса немесе бастапқы күйге оралмаса: көгалшапқышты пайдаланбаңыз және STIHL делдалына жолығыңыз.
- Құлыптау түймесі немесе шабу жетегінің берілістерді ауыстыру айыры ақаулы.

#### Қозғалғыш механизм жетегінің берілістерді ауыстыру айыры

- ▶ Сақтандырғыш кілтті суырып алыңыз.
  - ▶ Аккумуляторды шығарыңыз.
  - ▶ Қозғалғыш механизм жетегінің берілістерді ауыстыру айырын бас тұтқаға қарай тартып жіберіңіз.
  - ▶ Қозғалғыш механизм жетегінің берілістерді ауыстыру айыры қолжетімсіз болса немесе бастапқы күйге оралмаса: көгалшапқышты пайдаланбаңыз және STIHL делдалына жолығыңыз.
- Қозғалғыш механизм жетегінің берілістерді ауыстыру айыры ақаулы.

#### Иінтірек

- ▶ Сақтандырғыш кілтті суырып алыңыз.
  - ▶ Аккумуляторды шығарыңыз.
  - ▶ Иінтіректі  күйіне, содан кейін  күйіне орнатыңыз.
  - ▶ Иінтірек тым еркін қозғалса: көгалшапқышты пайдаланбаңыз және STIHL делдалына жолығыңыз.
- Иінтірек ақаулы.

**Көгалшапқышты қосу**

- ▶ Сақтандырғыш кілтті енгізіңіз.
- ▶ Аккумуляторды енгізіңіз.
- ▶ Құлыптау түймесін оң қолмен басып тұрыңыз.
- ▶ Шабу жетегінің берілістерді ауыстыру айырын сол қолмен бас тұтқаға қарай толықтай тартып, бас бармақ бас тұтқада жататындай етіп ұстаңыз. Пышақ айналады.
- ▶ 3 жарық диоды қызыл түспен жыпылықтаса: сақтандырғыш кілтті суырып алыңыз, аккумуляторды шығарыңыз және STIHL делдалына жолығыңыз. Көгалшапқышта ақаулық орын алды.
- ▶ Құлыптау түймесін және шабу жетегінің берілістерді ауыстыру айырын жіберіңіз. Пышақ қысқа уақыттан кейін айналмай қалады.
- ▶ Пышақ айналуын жалғастырса: сақтандырғыш кілтті суырып алыңыз, аккумуляторды шығарыңыз және STIHL делдалына жолығыңыз. Көгалшапқыш ақаулы.



**Қозғалғыш механизм жетегін қосу**

- ▶ Сақтандырғыш кілтті енгізіңіз.
- ▶ Аккумуляторды енгізіңіз.
- ▶ Қозғалғыш механизм жетегінің берілістерді ауыстыру айырын бас тұтқаға қарай толықтай тартып, бас бармақ бас тұтқада жататындай етіп ұстаңыз. Көгалшапқыш қозғала бастайды.
- ▶ Қозғалғыш механизм жетегінің берілістерді ауыстыру айырын жіберіңіз. Көгалшапқыш қозғалыссыз тұрады.
- ▶ Көгалшапқыш қозғалысты жалғастырса: аккумуляторды шығарыңыз және STIHL делдалына жолығыңыз. Көгалшапқыш ақаулы.

**13.2 Пышақты тексеру**

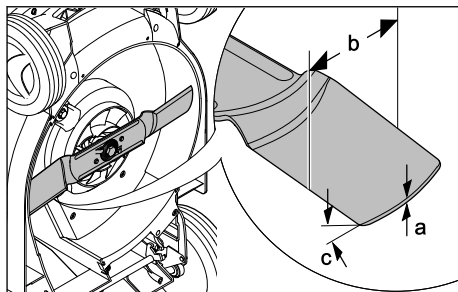
- ▶ Көгалшапқышты өшіріп, сақтандырғыш кілтті суырып алыңыз және аккумуляторды шығарыңыз.
- ▶ Көгалшапқышты тоқтатыңыз,  18.1.



- ▶ Төмендегіні өлшеңіз:
  - Қалыңдығы a
  - Ені b
  - Өткірлеу бұрышы c
- ▶ Минималды қалыңдығынан немесе минималды енінен асырылған жағдайда: пышақтарды ауыстырыңыз,  22.2.
- ▶ Өткірлеу бұрышы сақталмаған жағдайда: пышақтарды қайраңыз,  22.2.
- ▶ Түсініксіз мәселелер болған жағдайда: STIHL делдалына жолығыңыз.

**13.3 Аккумуляторды тексеріңіз**

- ▶ Аккумулятордағы түймені басыңыз. Жарық диодтары жанады немесе жыпылықтайды.
- ▶ Егер жарық диодтары жанбаса немесе жыпылықтамаса: Аккумуляторды қолданбаңыз және STIHL компаниясының мамандандырылған сату орталығына хабарласыңыз. Аккумулятордың ақаулығы бар.

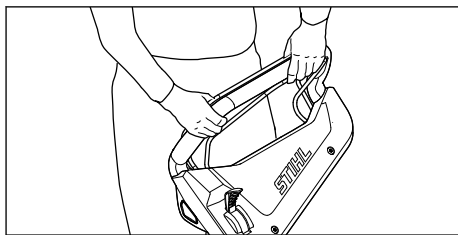
**14 Көгалшапқышпен жұмыс істеу****14.1 Көгалшапқышты ұстап тұру және бағыттау**

- ▶ Бас тұтқаны екі қолмен бас бармақ бас тұтқада жататындай етіп ұстап тұрыңыз.

## 14.2 Кесік биіктігін реттеу

6 кесік биіктігін реттеуге болады:

- 25 мм = 1-позиция
- 30 мм = 2-позиция
- 40 мм = 3-позиция
- 50 мм = 4-позиция
- 60 мм = 5-позиция
- 75 мм = 6-позиция

Позициялар көгалшапқышта көрсетілген.

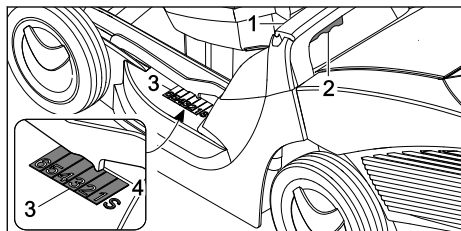

- ▶ Көгалшапқышты тұтқасынан (1) ұстаңыз.
- ▶ Иінтіректі (2) басып тұрыңыз.
- ▶ Көгалшапқышты көтеріп түсіру арқылы қажетті позицияға келтіріңіз. Кесік биіктігінің индикаторындағы (3) белгі (4) көмегімен нақты кесік биіктігін есептеуге болады.
- ▶ Иінтіректі (2) жіберіңіз. Көгалшапқыш бекітіледі.

## 14.3 Үнемдеу режимін қосу

Үнемдеу режимі қосылып тұрғанда, көгалшапқыш ағымдағы жұмыс шарттарын анықтап, пышақтың жарамды айналу жиілігін автоматты түрде реттейді.

Акумуляторды жұмыс уақыты бұл ретте ұзаруы мүмкін.

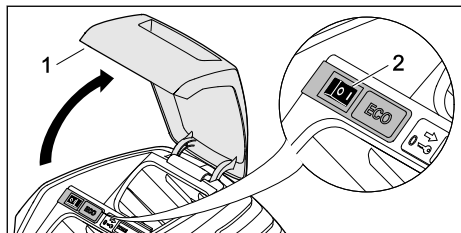

- ▶ Қапқақты (1) тірелгенше ашып ұстаңыз.
- ▶ Үнемдеу режимінің қосқышын (2) I күйіне орнатыңыз.
- ▶ Қапқақты (1) жауып қойыңыз.

## 14.4 Шабу

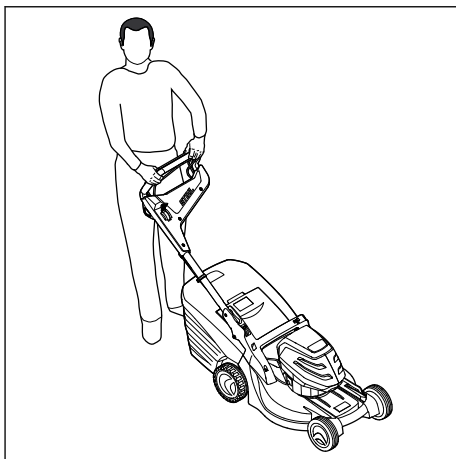

- ▶ Қосылған қозғалғыш механизм жетегімен жұмыс істеген жағдайда: көгалшапқышты бақылап алға қарай жылжытыңыз.
- ▶ Өшірілген қозғалғыш механизм жетегімен жұмыс істеген жағдайда: көгалшапқышты баяу және бақылай отырып алға қарай жылжытыңыз.

## 14.5 Шөп жинағышты босату

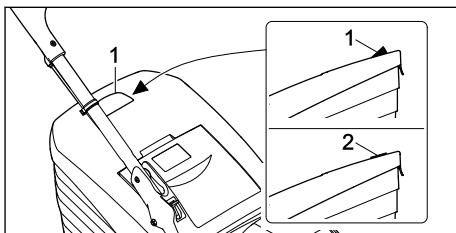

Пышақтан пайда болған ауа ағыны шөпжинағышты толтыру индикаторын (1) көтереді. Шөп жинағыш толы болса, ауа ағыны тоқтап қалады. Ауа ағыны тым аз болса, шөпжинағышты толтыру индикаторы (2) қозғалыссыз күйге қайтып оралады. Бұл шөп жинағышты босатуға нұсқау болып табылады.

Шөпжинағышты толтыру индикаторының ақаусыз жұмысы тек оңтайлы ауа ағынында қамтамасыз етіледі. Ылғалды, тығыз немесе биік шөп, төмен кесік деңгейлері, ластану немесе т.с.с. басқа әсерлер ауа ағынына және шөпжинағышты толтыру индикаторының жұмысына кедергі келтіруі мүмкін.

- ▶ Шөпжинағышты толтыру индикаторы қозғалыссыз күйге қайтып оралса: Шөп жинағышты босатыңыз.
- ▶ Көгалшапқышты өшіріңіз.

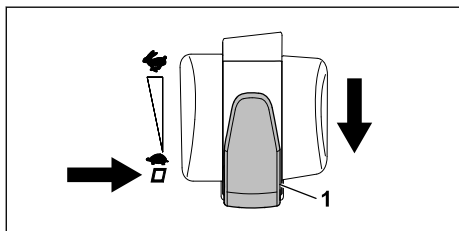

- ▶ Қозғалыс жылдамдығын таңдауға арналған индиректі (1) □ күйіне орнатыңыз.
- ▶ Шөп жинағышты ажыратыңыз.

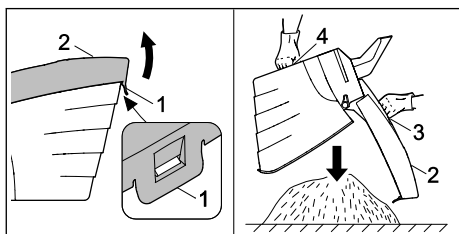

- ▶ Құлыптау ысырмасын (1) ашыңыз.
- ▶ Шөп жинағыштың жоғарғы жағын (2) тұтқасынан (3) ашып, ұстап тұрыңыз.
- ▶ Екінші қолмен астыңғы тұтқаны (4) ұстап алыңыз.
- ▶ Шөп жинағышты босатыңыз.
- ▶ Шөп жинағышты жинаңыз.
- ▶ Шөп жинағышты іліңіз.

## 15 Жұмыс аяқталғаннан кейін

### 15.1 Жұмыс істегеннен кейін

- ▶ Көгалшапқышты өшіріп, сақтандырғыш кілтті суырып алыңыз және аккумуляторды шығарыңыз.
- ▶ Көгалшапқыш сулы болса: Көгалшапқышты кептіріңіз.
- ▶ Аккумулятор сулы болса: Аккумуляторды кептіріңіз.
- ▶ Көгалшапқышты тазалаңыз.
- ▶ Аккумуляторды тазалаңыз.

## 16 Тасымалдау

### 16.1 Көгалшапқышты тасымалдау

- ▶ Көгалшапқышты өшіріңіз. Пышақ айналмауы тиіс.

- ▶ Сақтандырғыш кілтті суырып алыңыз және аккумуляторды шығарыңыз.

### Көгалшапқышты жылжыту

- ▶ Көгалшапқышты баяу және бақылай отырып алға қарай жылжытыңыз.

### Көгалшапқышты тасу

- ▶ Төзімді материалдан жасалған жұмыс қолғаптарын киіп жүріңіз.

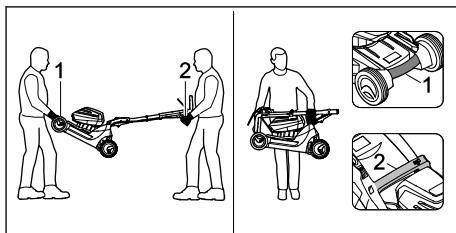

- ▶ Көгалшапқышты екі адам тасыған жағдайда:
  - ▶ Көгалшапқышты бір адам екі қолмен тасымалдауға арналған тұтқасынан (1) ұстап тұруы, ал екінші адам екі қолмен бас тұтқасынан (2) ұстап тұруы қажет.
  - ▶ Көгалшапқышты екі адам көтеріп тасымалдауы тиіс.
- ▶ Көгалшапқышты жалғыз тасыған жағдайда:
  - ▶ Бас тұтқаны жинаңыз.
  - ▶ Көгалшапқышты бір қолыңызбен тасымалдауға арналған тұтқасынан (1), ал екінші қолыңызбен тұтқасынан (2) ұстап тұрыңыз.
  - ▶ Көгалшапқышты көтеріп тасымалдаңыз.

### Көгалшапқышты автомобиль ішінде тасымалдау

- ▶ Көгалшапқышты ол төңкерілмейтіндей және қозғалмайтындей етіп тік күйінде бекітіңіз.

### 16.2 Аккумуляторды тасымалдау

- ▶ Көгалшапқышты өшіріп, аккумуляторды шығарыңыз.
- ▶ Аккумулятордың қауіпсіз күйде болуына көз жеткізіңіз.
- ▶ Аккумуляторды қаптамаға орнынан жылжымайтындей етіп салыңыз.
- ▶ Қаптаманы орнынан қозғалмайтындей етіп бекітіңіз.

Аккумуляторды тасымалдауға қауіпті жүктерді тасымалдау талаптары қолданылады. Аккумулятор UN 3480 (литий-ионды аккумуляторлар) ретінде жіктеліп, тексерістер және шарттар бойынша UN нұсқаулығының III бөлімі, 38.3 тарауына сәйкес тексерілді.

Тасымалдау ережелері [www.stihl.com/safety-data-sheets](http://www.stihl.com/safety-data-sheets) сілтемесі бойынша қолжетімді.

## 17 Сақтау шарттары

### 17.1 Көгалшапқышты сақтау

- ▶ Көгалшапқышты өшіріп, сақтандырғыш кілтті суырып алыңыз және аккумуляторды шығарыңыз.
- ▶ Көгалшапқышты төмендегі шарттарға сәйкес сақтаңыз:
  - Көгалшапқыш балалардың қолы жете алатын аядан тыс.
  - Көгалшапқыш таза және құрғақ.
  - Көгалшапқыш төңкерілмейді.
  - Көгалшапқыш домалап кете алмайды.

### 17.2 Аккумуляторды сақтау

STIHL компаниясы аккумуляторды 40 % және 60 % аралығындағы заряд деңгейімен (2 жарық диоды жасыл түспен жанып тұрады) сақтауға кеңес береді.



- ▶ Аккумуляторды төмендегі шарттарға сәйкес сақтаңыз:
  - Аккумуляторды балалардың қолы жетпейтін жерге қойыңыз.
  - Аккумуляторды таза және құрғақ ұстаңыз.
  - Аккумуляторды жабық үй-жайға қойыңыз.
  - Аккумулятор көгалшапқыштан ажыратылған.
  - Аккумулятор қуаттау құрылғысымен сақталған жағдайда: Желілік штекерді ажыратыңыз және аккумуляторды 40 % және 60 % аралығындағы заряд деңгейімен (2 жасыл түсті жарық диоды жанып тұр) сақтаңыз.
  - Аккумулятор - 10 °C және + 50 °C аралығындағы температура диапазонында сақталады.

#### Нұсқау

- Осы пайдалану жөніндегі нұсқаулыққа сәйкес сақталмаса, аккумулятордың заряды шектен тыс отырып, салдарынан жөндөлмейтін дәрежеде зақымдалуы мүмкін.
  - ▶ Сақтауға қояр алдында заряды біткен аккумуляторды зарядтаңыз. STIHL компаниясы аккумуляторды 40 % және 60 % аралығындағы заряд деңгейімен (2 жарық диоды жасыл түспен жанып тұрады) сақтауға кеңес береді.
  - ▶ Аккумуляторды көгалшапқыштан бөлек сақтаңыз.

## 18 Тазарту

### 18.1 Көгалшапқышты тоқтату

- ▶ Көгалшапқышты өшіріп, сақтандырғыш кілтті суырып алыңыз және аккумуляторды шығарыңыз.
- ▶ Көгалшапқышты тегіс бетке қойыңыз.
- ▶ Шөп жинағышты ажыратыңыз.
- ▶ Кесік биіктігін ең биік күйіне қойыңыз.  14.2
- ▶ Бас тұтқаның жоғарғы бөлігін ең терең күйіне қойыңыз,  9.1.

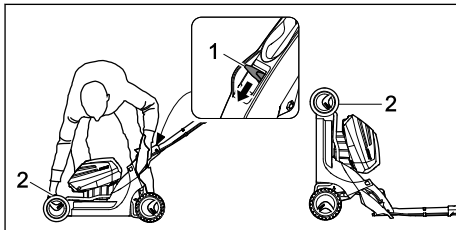

- ▶ Сол қолыңызбен иінтіректі (1) төмен қарай басып тұрыңыз.
- ▶ Оң қолыңызбен көгалшапқышты тасымалдауға арналған тұтқасынан (2) ұстап тұрып, артқа қарай жылжытыңыз.

### 18.2 Көгалшапқышты тазалау

- ▶ Көгалшапқышты өшіріп, сақтандырғыш кілтті суырып алыңыз және аккумуляторды шығарыңыз.
- ▶ Көгалшапқышты ылғалды шүберекпен тазалаңыз.
- ▶ Лақтырманьң науасын жұмсақ қылшақпен немесе ылғалды шүберекпен тазалаңыз.
- ▶ Аккумулятор бөліміндегі бөгде заттарды кетіріп, бөлім ішін ылғалды шүберекпен тазалаңыз.
- ▶ Аккумулятор бөліміндегі электрлік контактіні жаққышпен немесе жұмсақ қылшақпен тазалаңыз.
- ▶ Желдету ойықтарын жаққышпен тазалаңыз.
- ▶ Көгалшапқышты тоқтатыңыз.
- ▶ Пышақ айналасындағы аймақты және пышақты ағаш таяқшамен, жұмсақ қылшақпен немесе ылғалды шүберекпен тазалаңыз.

### 18.3 Аккумуляторды тазарту

- ▶ Аккумуляторды ылғалды шүберекпен тазартыңыз.

## 19 Қызмет көрсету

### 19.1 Пышақты бөлшектеу және монтаждау

#### 19.1.1 Пышақты бөлшектеу

- ▶ Көгалшапқышты өшіріп, сақтандырғыш кілтті суырып алыңыз және аккумуляторды шығарыңыз.
- ▶ Көгалшапқышты тоқтатыңыз.

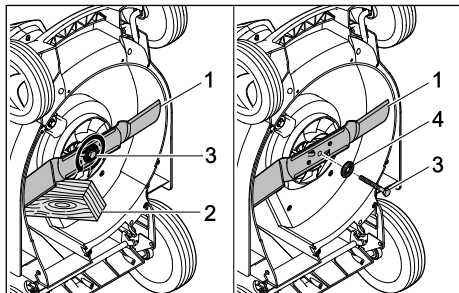

- ▶ Пышақты (1) ағаш бөренемен (2) бұғаттаңыз.
  - ▶ Бұранданы (3) көрсеткі бағытымен бұрап шығарыңыз да, шайбамен (4) бірге алып тастаңыз.
  - ▶ Пышақты (1) шығарып алыңыз.
  - ▶ Бұранданы (3) және шайбаны (4) кәдеге жаратыңыз.
- Пышақты (1) орнатпас бұрын жаңа бұранда мен шайбаны пайдаланыңыз.

#### 19.1.2 Пышақты монтаждау

- ▶ Көгалшапқышты өшіріп, сақтандырғыш кілтті суырып алыңыз және аккумуляторды шығарыңыз.
- ▶ Көгалшапқышты тоқтатыңыз.

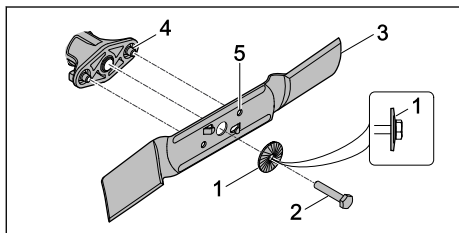

- ▶ Жаңа шайбаны (1) дөңес жерін сыртқа қаратып жаңа бұрандаға (2) қойыңыз.
- ▶ Loctite 243 фиксаторын бұранданың (2) ирек оймасына жағыңыз.
- ▶ Пышақты (3) тірек бетіндегі (4) шығыңқы жерлер ойықтармен (5) жанасатындай етіп орнатыңыз.

- ▶ Бұранданы (2) шайбамен (1) бірге бұрап кіргізіңіз.

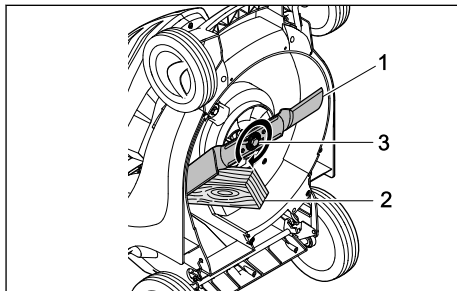

- ▶ Пышақты (1) ағаш бөренемен (2) бұғаттаңыз.
- ▶ Бұранданы (3) 65 Нм тарту моментімен тартыңыз.

### 19.2 Пышақты қайрау және теңдестіру

Пышақты тиісінше қайрау және теңдестіру үшін көп жаттығу қажет.

STIHL компаниясы пышақты STIHL делдалына қайрауға және теңдестіруге тапсырыс беруге кеңес береді.



#### Сақтандыру

- ▶ Пышақтың кескіш жиектері өткір. Пайдаланушы өзін кесіп алуы мүмкін.
  - ▶ Төзімді материалдан жасалған жұмыс қолғаптарын киіп жүріңіз.
- ▶ Көгалшапқышты өшіріп, сақтандырғыш кілтті суырып алыңыз және аккумуляторды шығарыңыз.
- ▶ Көгалшапқышты тоқтатыңыз.
- ▶ Пышақты бөлшектеңіз.
- ▶ Пышақты қайраңыз. Бұл ретте қайрау бұрышына назар аударыңыз және пышақты суытыңыз, **22.2**.
- ▶ Пышақты қайраған кезде оған көгілдір түс беруге болмайды.
- ▶ Пышақты монтаждаңыз.
- ▶ Түсініксіз мәселелер болған жағдайда: STIHL делдалына жолығыңыз.

## 20 Жөндеу

### 20.1 Көгалшапқыш пен аккумуляторды жөндеу

Пайдаланушы көгалшапқышты, пышақты және аккумуляторды өз бетімен жөндей алмайды.

- ▶ Көгалшапқыш немесе пышақ зақымдалған жағдайда: көгалшапқышты немесе пышақты пайдаланбаңыз және STIHL делдалына жолығыңыз.
- ▶ Аккумулятор ақаулы немесе зақымдалған болса: аккумуляторды алмастырыңыз.
- ▶ Нұсқау тақтайшалары анық емес немесе зақымдалған болса: нұсқау тақтайшаларын STIHL делдалына алмастыруға беріңіз.

## 21 Ақаулықтарды кетіру

### 21.1 Көгалшапқыштың немесе аккумулятордың ақаулықтарын жою

Ақаулық	Аккумуляторд ағы жарық диодтары	Себебі	Шешім
Іске қосқаннан кейін көгалшапқыш жұмыс істемей тұр.	1 жарық диоды жасыл түспен жыпылықтап тұр.	Аккумулятордың заряд деңгейі тым төмен.	▶ Аккумуляторды зарядтаңыз.
	1 жарық диоды қызыл түспен жанып тұр.	Аккумулятор қатты қызып кетті немесе тым суық.	▶ Қауіпсіздік кілтін суырып алыңыз. ▶ Аккумуляторды шығарыңыз. ▶ Аккумуляторды суытыңыз немесе жылытыңыз.
	3 жарық диоды қызыл түспен жыпылықтап тұр.	Көгалшапқышта ақаулық орын алды.	▶ Қауіпсіздік кілтін суырып алыңыз. ▶ Аккумуляторды шығарыңыз. ▶ Аккумулятор ұясындағы электр контактілерін тазалаңыз. ▶ Аккумуляторды салыңыз. ▶ Көгалшапқышты қосыңыз. ▶ 3 жарық диоды әлі де қызыл түспен жыпылықтап тұрса: көгалшапқышты пайдаланбаңыз және STIHL делдалына хабарласыңыз.
	3 жарық диоды қызыл түспен жанып тұр.	Көгалшапқыш қызып кетті.	▶ Қауіпсіздік кілтін суырып алыңыз. ▶ Аккумуляторды шығарыңыз. ▶ Көгалшапқышты суытыңыз.
	4 жарық диоды қызыл түспен жыпылықтап тұр.	Аккумулятор жұмысында ақаулық бар.	▶ Аккумуляторды шығарып, қайта салыңыз. ▶ Көгалшапқышты қосыңыз. ▶ 4 жарық диоды әлі де қызыл түспен жыпылықтап тұрса: Аккумуляторды пайдаланбаңыз және STIHL делдалына хабарласыңыз.
		Көгалшапқыш пен аккумулятор арасындағы электр қосылысы үзілді.	▶ Қауіпсіздік кілтін суырып алыңыз. ▶ Аккумуляторды шығарыңыз. ▶ Аккумулятор ұясындағы электр контактілерін тазалаңыз. ▶ Қауіпсіздік кілтін салыңыз. ▶ Аккумуляторды салыңыз.
		Көгалшапқыш немесе аккумулятор дымқылданған.	▶ Қауіпсіздік кілтін суырып алыңыз. ▶ Аккумуляторды шығарыңыз. ▶ Көгалшапқышты тазалаңыз. ▶ Көгалшапқышты немесе аккумуляторды кептіріңіз.
		Пышақтың қарсы кедергі жүктемесі тым жоғары.	▶ Кесік биіктігін көтеріңіз. ▶ Көгалшапқышты қысқалау шөпке қойып қосыңыз.
		Пышақтың айналасындағы	▶ Көгалшапқышты тазалаңыз.



Ақаулық	Аккумулятордағы жарық диодтары	Себебі	Шешім
		аймақ тығылып қалған.	
Қозғалғыш механизм жетегі жұмыс істемейді.		Қозғалғыш механизм жетегінде ақаулық бар.	▶ STIHL делдалына хабарласыңыз.
Көгалшапқыш жұмыс барысында өшіп қалады.	3 жарық диоды қызыл түспен жанып тұр.	Көгалшапқыш қызып кетті.	<ul style="list-style-type: none"> <li>▶ Қауіпсіздік кілтін суырып алыңыз.</li> <li>▶ Аккумуляторды шығарыңыз.</li> <li>▶ Көгалшапқышты суытыңыз.</li> <li>▶ Көгалшапқышты тазалаңыз.</li> <li>▶ Көгалшапқышты аз уақыт ішінде тым жиі қосып-өшіруден сақтаныңыз.</li> <li>▶ Қозғалғыш механизм жетегін қосып жұмыс істеген жағдайда: Қозғалғыш механизм жетегін өшіріңіз.</li> <li>▶ Қозғалғыш механизм жетегін өшіріп жұмыс істеген жағдайда: Баяуырақ жылдамдықпен алға жылжыңыз.</li> <li>▶ Кесік биіктігін көтеріңіз.</li> <li>▶ Қысқалау шөпті шабыңыз.</li> </ul>
		Пышақ бұғатталып қалған.	<ul style="list-style-type: none"> <li>▶ Қауіпсіздік кілтін суырып алыңыз.</li> <li>▶ Аккумуляторды шығарыңыз.</li> <li>▶ Көгалшапқышты тазалаңыз.</li> </ul>
		Электр желісінде ақаулық орын алды.	<ul style="list-style-type: none"> <li>▶ Аккумуляторды шығарып, қайта салыңыз.</li> <li>▶ Көгалшапқышты қосыңыз.</li> </ul>
Көгалшапқыш жұмыс кезінде қатты дірілдейді.		Пышақтың бұрандасы босаған.	▶ Бұранданы бұрап қатырыңыз.
		Пышақ дұрыс теңгерілмеген.	▶ Пышақты қайраңыз және теңгеріңіз.
Көгалшапқыш тым аз уақыт жұмыс істеп тұр.		Аккумулятор толық зарядталмаған.	▶ Аккумуляторды толық зарядтаңыз.
		Аккумулятордың қызмет ету мерзімі аяқталған.	▶ Аккумуляторды ауыстырыңыз.
		Пышақтың айналасындағы аймақ тығылып қалған.	▶ Көгалшапқышты тазалаңыз.
		Пышақ өтпей қалған немесе тозған.	▶ Пышақты қайраңыз және теңгеріңіз.
		Пышақтың қарсы кедергі жүктемесі тым жоғары.	<ul style="list-style-type: none"> <li>▶ Қозғалғыш механизм жетегін қосып жұмыс істеген жағдайда: Қозғалғыш механизм жетегін өшіріңіз.</li> <li>▶ Қозғалғыш механизм жетегін өшіріп жұмыс істеген жағдайда: Баяуырақ жылдамдықпен алға жылжыңыз.</li> <li>▶ Кесік биіктігін көтеріңіз.</li> <li>▶ Қысқалау шөпті шабыңыз.</li> </ul>
Аккумулятор бөліміне салған кезде аккумулятор		Аккумулятор бөліміндегі бағыттауыштар немесе электр	▶ Көгалшапқышты тазалаңыз.

Ақаулық	Аккумулятордағы жарық диодтары	Себебі	Шешім
қысылып қалады.		контактілері ластанған.	
Аккумуляторды зарядтау құрылғысына салған кезде зарядтау процесі басталмайды.	1 жарық диоды қызыл түспен жанып тұр.	Аккумулятор қатты қызып кетті немесе тым суық.	▶ Аккумуляторды зарядтау құрылғысында қалдырыңыз. Рұқсат етілген температура диапазонына жеткен кезде, зарядтау процесі автоматты түрде басталады.
Шөп шала кесілген немесе кесілген көгал сары түсті.		Пышақ өтпей қалған немесе тозған.	▶ Пышақты қайраңыз және теңгеріңіз.
		Пышақтың қарсы кедергі жүктемесі тым жоғары.	▶ Қозғалғыш механизм жетегін қосып жұмыс істеген жағдайда: Қозғалғыш механизм жетегін өшіріңіз. ▶ Қозғалғыш механизм жетегін өшіріп жұмыс істеген жағдайда: Баяуырақ жылдамдықпен алға жылжыңыз. ▶ Кесік биіктігін көтеріңіз. ▶ Қысқалау шөпті шабыңыз.
С бар аккумулятор STIHL connected қолданбасымен табылмай жатыр.		Аккумулятордағы немесе мобильді басқару құрылғысындағы Bluetooth® сигналының интерфейсі өшірілген.	▶ Аккумулятордағы және мобильді басқару құрылғысындағы Bluetooth® сигналының интерфейсін қосыңыз.
		Аккумулятор мен мобильді құрылғы арасындағы қашықтық тым үлкен.	▶ Қашықтықты азайтыңыз,  22.3. ▶ Егер аккумулятор STIHL connected қолданбасымен әлі де табылмай жатса: STIHL делдалына хабарласыңыз.

## 21.2 Өнімді қолдау және қолдану бойынша анықтама

Техникалық қолдауды және қолдану бойынша анықтаманы STIHL мамандандырылған дилерінен алуға болады.

Байланыс деректері мен қосымша ақпаратты <https://support.stihl.com> немесе [www.stihl.com](http://www.stihl.com) сайттарынан табуға болады.

## 22 Техникалық сипаттамалар

### 22.1 STIHL RMA 443.2 VC, RMA 443.2 PV, RMA 448.2 VC, RMA 448.2 PV көгалшапқышы

- Рұқсат етілген аккумулятор: STIHL AP
- Аккумуляторсыз салмағы:
- – RMA 443.2 VC: 23 кг

- RMA 443.2 PV: 24 кг
- RMA 448.2 VC: 24 кг
- RMA 448.2 PV: 24 кг
- Шөп жинағыштың максималды сыйымдылығы: 55 л
- Кесік ені:
- – RMA 443.2 VC, RMA 443.2 PV: 41 см
- – RMA 448.2 VC, RMA 448.2 PV: 46 см
- Айналу жиілігі: 3150 мин<sup>-1</sup>
- Үнемдеу режиміндегі айналу жиілігі: 2800 мин<sup>-1</sup>
- минималды қозғалыс жылдамдығы: 2,0 км/сағ
- қозғалыс жылдамдығы (пайдаланылатын аккумуляторға байланысты):
  - AP 100 аккумуляторымен: 3,0 км/сағ
  - AP 200 аккумуляторымен: 3,7 км/сағ
  - AP 300 аккумуляторымен: 4,5 км/сағ

Жұмыс уақыты [www.stihl.com/battery-life](http://www.stihl.com/battery-life) сілтемесі бойынша қолжетімді.

## 22.2 Пышақ

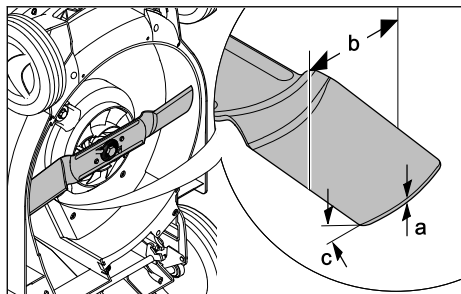

- Минималды қалыңдығы a: 2 мм
- Минималды ені b: 55 мм
- Өткірлеу бұрышы c: 30°

## 22.3 STIHL AP аккумуляторы

- Аккумулятор технологиясы: литий-ионды
- Кернеу: 36 В
- А\*сағ түріндегі сыйымдылық: зауыттық тақтайшаны қараңыз
- В\*сағ түріндегі энергия мөлшері: зауыттық тақтайшаны қараңыз
- Кг түріндегі салмағы: зауыттық тақтайшаны қараңыз
- Пайдалану және сақтау үшін температураның рұқсат етілген ауқымы: -10°C-тан +50°C-қа дейін
- Bluetooth®-радиоинтерфейс (тек  бар аккумуляторлар үшін):
  - Деректерге көзіне қосылу: Bluetooth® 5.1. Мобильді құрылғы Bluetooth® Low Energy 5.0-мен үйлесімді болуы қажет және жалпы қатынас профилін (ЖҚП) қолдауы керек.
  - Жиілік диапазоны: ISM диапазоны 2,4 ГГц
  - Сәулеленетін максималды қуаты: 1 мВт
  - Сигнал диапазоны: шамамен 10 м.
  - Сигналдың қуаты қоршаған орта жағдайларына және ұялы құрылғыға байланысты. Қашықтығы сыртқы жағдайларға, соның ішінде қолданылатын қабылдау құрылғысына байланысты айтарлықтай өзгеруі мүмкін. Жабық бөлмелер ішінде және металлды кедергілер арқылы (мысалы, қабырғалар, сөрелер, чемодандар) қашықтығы айтарлықтай қысқа болуы мүмкін.
  - Мобильді құрылғының операциялық жүйесіне қойылатын талаптар: Android немесе iOS (қазіргі нұсқасында немесе одан жоғары)

## 22.4 Шуыл және діріл көрсеткіштері

### RMA 443.2 VC, RMA 443.2 PV

Дыбыстық қысым деңгейіне арналған К мәні 2 dB(A) құрайды. Дыбыстық қуат деңгейіне арналған К мәні 1,2 dB(A) құрайды. Діріл көрсеткішіне арналған К мәні 1,10 м/с<sup>2</sup> құрайды.

- Дыбыстық қысым деңгейі  $L_{pA}$  EN 60335-2-77 стандарты бойынша есептелген: 75 dB(A)
- Кепілді дыбыстық қуат деңгейі  $L_{WAd}$  2000/14/EC / S.I. 2001/1701 стандарты бойынша есептелген: 90 dB(A)
- Діріл көрсеткіші  $a_{hv}$  EN 20643, EN 60335-2-77 стандарты бойынша есептелген, бас тұтқа: 2,20 м/с<sup>2</sup>

### RMA 448.2 VC, RMA 448.2 PV

Дыбыстық қысым деңгейіне арналған К мәні 2 dB(A) құрайды. Дыбыстық қуат деңгейіне арналған К мәні 1,2 dB(A) құрайды. Діріл көрсеткішіне арналған К мәні 0,9 м/с<sup>2</sup> құрайды.

- Дыбыстық қысым деңгейі  $L_{pA}$  EN 60335-2-77 стандарты бойынша есептелген: 80 dB(A)
- Кепілді дыбыстық қуат деңгейі  $L_{WAd}$  2000/14/EC / S.I. 2001/1701 стандарты бойынша есептелген: 94 dB(A)
- Діріл көрсеткіші  $a_{hv}$  EN 20643, EN 60335-2-77 стандарты бойынша есептелген, бас тұтқа: 1,8 м/с<sup>2</sup>

Көрсетілген діріл көрсеткіштері стандартталған сынақ процедурасы бойынша есептелген және электрлік құрылғыларды салыстыру үшін пайдаланылуы мүмкін. Нақты пайда болатын діріл көрсеткіштері қолдану түріне қарай берілген мәндерден ауытқуы мүмкін. Көрсетілген діріл көрсеткіштері діріл жүктемесін бірінші бағалау үшін пайдаланылуы мүмкін. Нақты діріл жүктемесі бағалануы тиіс. Бұл ретте электр құрылғысы өшіріліп тұрған уақыт және құрылғы қосылу күйде, алайда жүктемесіз жұмыс істеп тұрған уақыт ескерілуі мүмкін.

Діріл бойынша 2002/44/EC кәсіпкер директивасына және S.I. 2005/1093 стандартына сәйкестік туралы ақпарат [www.stihl.com/vib](http://www.stihl.com/vib) сілтемесі бойынша қолжетімді.

## 22.5 REACH

REACH дегеніміз химикаттарды тіркеуге, бағалауға және жіберуге арналған ЕҚ қаулысы дегенді білдіреді.

REACH қаулысын орындауға арналған ақпарат төменде келтірілген [www.stihl.com/reach](http://www.stihl.com/reach) көрсетілген.

## 22.6 Белгіленген қызмет ету мерзімі

Толықтай белгіленген қызмет ету мерзімі 30 жылға дейін құрайды.

Белгіленген қызмет ету мерзімінде қолдану нұсқаулығының талаптарына сәйкес жүйелі түрде техникалық қызмет және күтім көрсету өткізіледі.

## 23 Қосалқы бөлшек (жинақтаушы) және құрал-жабдықтар

### 23.1 Қосалқы бөлшектер және құрал-жабдықтар

**STIHL** Бұл нысандар STIHL түпнұсқалы қосалқы бөлшектері мен STIHL түпнұсқалы құрал-жабдықтарын білдіреді.

STIHL компаниясы STIHL түпнұсқалы қосалқы бөлшектері мен STIHL түпнұсқалы құрал-жабдықтарын қолдануды ұсынады.

Нарықты ағымдағы зерттеуге қарамастан, STIHL компаниясы басқа өндірушілердің қосалқы бөлшектері мен керек-жарақтарын, олардың сенімділігін, қауіпсіздігі мен жарамдылығын бағалай алмайды, осыған байланысты STIHL компаниясы оларды пайдалану үшін жауапкершілікті көтермейді.

STIHL түпнұсқалы қосалқы бөлшектері және STIHL түпнұсқалы құрал-жабдықтары STIHL мамандандырылған дилері тарапынан жеткізіледі.

### 23.2 Маңызды қосалқы бөлшектер

- Пышақ, RMA 443.2 VC, RMA 443.2 PV: 6338 702 0130
- Пышақ, RMA 448.2 VC, RMA 448.2 PV: 6358 702 0115
- Пышақ бұрандасы: 9008 319 9028
- Шайба: 0000 702 6600

## 24 Көдеге жарату

### 24.1 Көгалшапқышты көдеге жарату

Көдеге жарату туралы ақпаратты жергілікті әкімшіліктен немесе STIHL дилерінен алуға болады.

Көдеге жарату талаптарын сақтамау денсаулыққа зиян келтіруі және қоршаған ортаны ластауы мүмкін.

- ▶ STIHL өнімдерін қаптамаларымен бірге жергілікті ережелерге сәйкес қайта өңдеуге арналған жинау орнына өткізіңіз.
- ▶ Тұрмыстық қоқыспен бірге тастамаңыз.

## 25 ЕО нормаларына сәйкестік сертификаты

### 25.1 STIHL RMA 443.2 VC, RMA 443.2 PV, RMA 448.2 VC, RMA 448.2 PV көгалшапқышы

STIHL Tirol GmbH  
Hans Peter Stihl-Straße 5  
6336 Langkampfen

Австрия

төмендегіні толық жауапкершілікпен жариялайды:

- Конструкция: аккумуляторлы көгалшапқыш
- Фабрика таңбасы: STIHL
- Түрі: RMA 443.2 VC, RMA 443.2 PV, RMA 448.2 VC, RMA 448.2 PV
- Кесу ені:
  - RMA 443.2 VC, RMA 443.2 PV: 41 см
  - RMA 448.2 VC, RMA 448.2 PV: 46 см
- Сериялық нөмірі:
  - RMA 443.2 VC, RMA 443.2 PV: 6338
  - RMA 448.2 VC, RMA 448.2 PV: 6358

2000/14/EC, 2006/42/EC, 2014/30/EU және 2011/65/EU директиваларының тиісті талаптарына сәйкес келеді және төмендегі стандарттардың өндірілген күнінде жарамды болған нұсқаларына сәйкес әзірленіп өндірілді: EN 60335-1, EN 60335-2-77, EN 55014-1 және EN 55014-2.

Өкілетті орган:  
TÜV Rheinland LGA Products GmbH  
Tillystraße 2  
90431 Nürnberg, DE

Есептелген және кепілді дыбыстық қуат деңгейінің көрсеткіштері 2000/14/EC

директивасының VIII қосымшасына сәйкес анықталды.

- Есептелген дыбыстық қуат деңгейі  
RMA 443.2 VC, RMA 443.2 PV: 89,2 dB(A)
- Кепілді дыбыстық қуат деңгейі  
RMA 443.2 VC, RMA 443.2 PV: 90 dB(A)
- Есептелген дыбыстық қуат деңгейі  
RMA 448.2 VC, RMA 448.2 PV: 93,2 dB(A)
- Кепілді дыбыстық қуат деңгейі  
RMA 448.2 VC, RMA 448.2 PV: 94 dB(A)

Техникалық құжаттар STIHL Tirol GmbH компаниясының иелігінде.

Өндірілген жылы мен машина нөмірі көгалшапқыш корпусында көрсетілген.

Langkampfen, 02.01.2020

STIHL Tirol GmbH

м.а. 

Matthias Fleischer, Зерттеу және өнімдерді әзірлеу бөлімінің бастығы

м.а. 

Sven Zimmermann, Сапа жөніндегі негізгі бөлім бастығы

## 25.2 Сәйкестік белгісі

**EAC** Кеден одағының техникалық нормалары мен талаптарының сақталуын растайтын EAC сертификаттары және сәйкестік туралы өтініштер жөніндегі ақпарат, төменде келтірілген, [www.stihl.ru/eac](http://www.stihl.ru/eac) сондай-ақ STIHL компаниясының кез келген елдегі өкілдігінде қол жетімді,  26.1.

 Украинаның техникалық нормативтері мен талаптары орындалды.

## 26 Мекенжайлар

### 26.1 STIHL штаб-пәтері

ANDREAS STIHL AG & Co. KG  
Badstrasse 115  
71336, Вайблинген

Германия

### 26.2 STIHL еншілес кәсіпорындары

#### РОССИЙ ФЕДЕРАЦИЯСЫ

РОССИЙСКАЯ ФЕДЕРАЦИЯ  
ООО "АНДРЕАС ШТИЛЬ МАРКЕТИНГ"  
наб. Обводного канала, дом 60, литера А,  
помещ. 1-Н, офис 200  
192007 Санкт-Петербург, Россия  
Горячая линия: +7 800 4444 180  
Эл. почта: [info@stihl.ru](mailto:info@stihl.ru)

#### УКРАИНА

ТОВ «Андреас Штіль»  
вул. Антонова 10, с. Чайки  
08135 Київська обл., Україна  
Телефон: +38 044 393-35-30  
Факс: +380 044 393-35-70  
Гаряча лінія: +38 0800 501 930  
E-mail: [info@stihl.ua](mailto:info@stihl.ua)

### 26.3 STIHL өкілдіктері

#### БЕЛАРУСЬ

Өкілдік  
ANDREAS STIHL AG & Co. KG  
К. Цеткин к-сі, 51-11а  
220004, Минск қ-сы, Беларусь  
Шұғыл желі: +375 17 200 23 76

#### ҚАЗАҚСТАН

Өкілдік  
ANDREAS STIHL AG & Co. KG  
Шагабутдинов к-сі, 125А үй, 2-кеңсе  
050026, Алматы қ-сы, Қазақстан  
Шұғыл желі: +7 727 225 55 17

### 26.4 STIHL импорттаушылары

#### РОССИЙ ФЕДЕРАЦИЯСЫ

ООО «ШТИЛЬ ЗЮДВЕСТ»  
350000, Российская Федерация,  
г. Краснодар, ул. Западный обход, д. 36/1

ООО «ФЛАГМАН»  
194292, Российская Федерация,  
г. Санкт-Петербург, 3-ий Верхний переулоч, д.  
16 литер А, помещение 38

ООО «ПРОГРЕСС»  
107113, Российская Федерация,  
г. Москва, ул. Маленковская, д. 32, стр. 2

ООО «АРНАУ»  
236006, Российская Федерация,

г. Калининград, Московский проспект, д. 253,  
офис 4

ООО «ИНКОР»  
610030, Российская Федерация,  
г. Киров, ул. Павла Корчагина, д. 1Б

ООО «ОПТИМА»  
620030, Российская Федерация,  
г. Екатеринбург, ул. Карьерная д. 2,  
Помещение 1

ООО «ТЕХНОТОРГ»  
660112, Российская Федерация,  
г. Красноярск, ул. Парашютная, д. 15

ООО «ЛЕСОТЕХНИКА»  
664540, Российская Федерация,  
с. Хомутово, ул. Чапаева, д. 1, оф. 39

#### УКРАИНА

ТОВ «Андреас Штіль»  
вул. Антонова 10, с. Чайки  
08135 Київська обл., Україна

#### БЕЛАРУСЬ

ООО «ПИЛАКОС»  
ул. Тимирязева 121/4 офис 3  
220020 Минск, Беларусь

УП «Беллесэкспорт»  
ул. Скрыганова 6.403  
220073 Минск, Беларусь

#### ҚАЗАҚСТАН

ИП «ВОРОНИНА Д.И.»  
пр. Райымбека 312  
050005 Алматы, Казахстан

#### ҚЫРҒЫЗСТАН

ОсОО «Муза»  
ул. Киевская 107  
720001 Бишкек, Киргизия

#### АРМЕНИЯ

ООО «ЮНИТУЛЗ»  
ул. Г. Парпеци 22  
0002 Ереван, Армения

## 27 Көгалшапқышқа арналған қауіпсіздік техникасының нұсқаулары

### 27.1 Кіріспе

Бұл бөлімде EN 60335-2-77 стандартының ЕЕ қосымшасында электрлік көгалшапқыштар үшін тұжырымдалған жалпы қауіпсіздік техникасының нұсқаулары келтірілген.



#### Сақтандыру

- **Аталмыш көгалшапқышпен бірге берілген барлық қауіпсіздік техникасының нұсқауларын, нұсқауларды, суреттер мен техникалық деректерді оқып шығыңыз.** Төмендегі нұсқаулар орындалмаған жағдайда, ток соғу, өрту және/немесе ауыр жарақат алу қаупі туындауы мүмкін. **Барлық қауіпсіздік техникасының нұсқауларын және жалпы нұсқауларды болашақта пайдалану үшін сақтап қойыңыз.**

### 27.2 Оқыту

- a) Пайдалану жөніндегі нұсқаулықты мұқият оқып шығыңыз. Басқару органдарымен және машинаны тиісінше пайдалану әдісімен танысып шығыңыз;
- b) балаларға немесе пайдалану жөніндегі нұсқаулықпен таныспаған басқа адамдарға көгалшапқышты пайдалануға ешқашан жол бермеңіз. Жергілікті заңнама пайдаланушының ең төмен жасын белгілеуі мүмкін;
- c) жақын маңда адамдар, әсіресе балалар немесе жануарлар болғанда шабуға тыйым салынады;
- d) оператор немесе пайдаланушы басқа адамдардың немесе оның меншігінің қатысуымен болған сәтсіз жағдайларға жауапты екенін ескеріңіз.

### 27.3 Дайындық шаралары

- a) Машинаны пайдаланған кезде әрдайым берік аяқ киім мен ұзын шалбар киіп жүру керек. Машинаны жалаңаш аяқпен немесе жеңіл сандал киіп пайдалануға болмайды. Бос киімді немесе жіптері не баулары асылып тұрған киімді кюге болмайды.
- b) Машина пайдаланылатын алаңды тексеріп шығыңыз және машинамен ұсталып қалуы және лақтырылуы мүмкін барлық бөгде заттарды кетіріңіз.

- c) Пайдаланбас бұрын әрдайым кескіш пышақтар, бекіткіш болттар және бүкіл кескіш блоктың тозғанын немесе зақымдалғанын қарап шығыңыз. Теңгерімсіздіктің алдын алу үшін тозған немесе зақымдалған кескіш пышақтар мен бекіткіш болттарды тек тізбек бойынша батыруға болады. Тозған немесе зақымдалған нұсқау тақтайшаларын алмастыру қажет.

## 27.4 Қолдану

- a) Тек күндізгі жарықта және жақсы жасанды жарықтандыру бар кезде шабыңыз.
- b) Мүмкін болса, құрылғыны ылғал шөпте пайдаланбаған жөн.
- c) Әрқашан еңіс жерлердегі қалпыңызды бақылаңыз.
- d) Машинаны тек қадамдық жылдамдықпен қозғалтыңыз.
- e) Әрдайым еңіс бойымен шабыңыз, еңіспен көтерілуге немесе түсуге болмайды.
- f) Еңіс жерлерде қозғалыс бағытын өзгерткенде әсіресе сақ болыңыз.
- g) Аса шұғыл еңіс жерлерде шабуға болмайды.
- h) Көгалшапқышты бұрғанда немесе өзіңізге қарай тартқанда әсіресе сақ болыңыз.
- i) Көгалшапқышты шөптен басқа беттердің үстінен төңкеру қажет болғанда және көгалшапқыш шабыс ауданынан және оған қарай жылжығанда, кескіш пышақты (пышақтарды) ұстап тұрыңыз.
- j) Қорғаныш құрылғылары немесе қорғаныш торы зақымдалған немесе қорғаныш құрылғылары, мысалы, қалқалар және/немесе шөп жинағыш құрылғылар орнатылмаған көгалшапқышты еш жағдайда пайдаланбаңыз.
- k) Стартер ажыратқышын өндірушінің нұсқауларына сәйкес, мұқият іске қосыңыз немесе басқарыңыз. Аяғыңыз кескіш пышақтан (пышақтардан) әрқашан жеткілікті қашықтықта болуын қадағалаңыз.
- l) Қозғалтқышты іске қосқан немесе оталдырған кезде көгалшапқыш процесс барысында көтерілуі тиіс болмаса, оны төңкеруге болмайды. Бұл жағдайда оны тек қажеттілікке сәйкес дәрежеге төңкеріңіз және тек пайдаланушыдан қайырылған жағынан көтеріңіз.
- m) Қозғалтқышты лақтырма науасының алдында тұрып іске қоспаңыз.
- n) Ешқашан айналмалы бөліктердің үстіне немесе астына қол не аяқты салмаңыз. Лақтырманың тесігінен әрқашан алшақ тұрыңыз.
- o) Қозғалтқышы жұмыс істеп тұрған көгалшапқышты ешқашан көтерімеңіз немесе тасымалдамаңыз.
- p) Қозғалтқышты өшіріп, стартер кілтің суырып алыңыз. Барлық жылжымалы бөліктер толық тоқтағанына көз жеткізіңіз:
  - көгалшапқышты әр қалдырған сайын;
  - лақтырманың науасындағы бұғаттауды босату немесе бітелген жерлерін тазалау алдында;
  - көгалшапқышты тексермес, тазаламас немесе көгалшапқышпен жұмыстар өткізбес бұрын;
  - бөгде зат кездескенде. Көгалшапқышты қайтадан іске қосу және көгалшапқышпен жұмыс істеу алдында зақымдардың бар-жоғын тексеріңіз және қажетті жөндеу жұмыстарын орындаңыз.
Көгалшапқыш әдеттегіден қатты дірілдей бастаса, оны дереу тексеру қажет болады.
  - зақымдарды ізденіңіз;
  - зақымдалған бөліктерге қажетті жөндеу жұмыстарын өткізіңіз;
  - барлық гайкалар, болттар мен бұрандалар берік тартылғанына көз жеткізіңіз.

## 27.5 Техникалық қызмет көрсету және сақтау

- a) Барлық гайкалар, болттар мен бұрандалар берік тартылғанына және құрылғы қауіпсіз жұмыс күйінде болғанына көз жеткізіңіз.
- b) Шөп жинағышта тозған немесе функционалдылығынан айырылған жерлердің бар-жоғын жиі тексеріп тұрыңыз.
- c) Қауіпсіздік тұрғысынан тозған немесе зақымдалған бөліктерді ауыстырыңыз.
- d) Бірнеше кескіш пышағы бар машиналарда бір кескіш пышақтың қозғалуы қалған кескіш пышақтардың айналуына әкелуі мүмкін екендігін ескеріңіз.
- e) Машинаны реттеген кезде жылжымалы кескіш пышақтар мен машинаның қозғалыссыз тұрған бөліктерінің арасында

- sausaғыңыздың қысылып қалмағанын қадағалаңыз.
- f) Машинаны тоқтатпас сақтауға қоймас бұрын қозғалтқышты суытыңыз.
- g) Кескіш пышаққа техникалық қызмет көрсеткен кезде, тіпті кернеу көзі өшірулі болғанда да, кескіш пышақ қозғалуы мүмкін екендігін ескеріңіз.
- h) Қауіпсіздік тұрғысынан тозған немесе зақымдалған бөліктерді ауыстырыңыз. Тек қана түпнұсқа қосалқы бөліктер мен керек-жарақтарды қолданыңыз.

## Ішіндекілер

1	Önsöz.....	177
2	Bu Kullanna Talimatı hakkında bilgiler...	177
3	Genel.....	178
4	Emniyet kuralları.....	179
5	Çim biçme makinesinin kullannıma hazır hale getirilmesi.....	185
6	Üfleme aletini çalışmaya hazır duruma getirme.....	186
7	Bluetooth® telsiz arayüzünün etkinleştirilmesi ve devre dışı bırakılması.....	186
8	Çim biçme makinesinin montajı.....	186
9	Kullanıcı için çim biçme makinesinin ayarlanması.....	187
10	Üfleme aletinin montajı.....	187
11	Emniyet anahtarının takılması ve çekilmesi.....	188
12	Çim biçme makinesinin çalıştırılması ve kapatılması.....	188
13	Çim biçme makinesini ve aküyü kontrol etme.....	189
14	Çim biçme makinesi ile çalışma.....	190
15	Çalışma sonrasında.....	191
16	Nakliyat.....	192
17	Saklama.....	192
18	Temizleme.....	192
19	Bakım.....	193
20	Onarım.....	194
21	Arızaların tamiri.....	194
22	Teknik bilgiler.....	196
23	Yedek parçalar ve aksesuar.....	197
24	Bertaraf etme.....	197
25	AB Uygunluk Deklarasyonu.....	198
26	Adresler.....	198
27	Çim biçme makinesi için güvenlik tekniği ile ilgili uyarılar.....	199

## 1 Önsöz

Sayın Müşterimiz,

STIHL ürünlerini tercih ettiğinizden dolayı teşekkür ederiz. Ürünlerimizi, müşterilerimizin talepleri ve istekleri doğrultusunda yüksek kalite ile geliştiriyor ve üretiyoruz. Bu sayede ekstrem şartları yerine getiren ve yüksek derecede güvenilir ürünler geliştirilmektedir.

STIHL markası aynı zamanda, servis alanında da yüksek kalite sunar. Bayilerimizden ve ihtisas mağazalarından ürünlerimizin kullanımı ve teknik özellikleri hakkında detaylı bilgi alabilirsiniz.

STIHL, doğa için sürdürülebilir ve sorumlu bir yaklaşıma açıkça bağlıdır. Bu kullanım kılavuzu, STIHL ürününüzü uzun bir kullanım ömrü süresinde güvenli ve çevre dostu bir şekilde kullanmanıza yardımcı olmayı amaçlamaktadır.

Ürünlerimize göstermiş olduğunuz güvenden dolayı teşekkür eder STIHL ürünlerimiz ile iyi çalışmalar dileriz.



Dr. Nikolas Stihl

## ÖNEMLİ KULLANIMDAN ÖNCE KILAVUZU OKUYUN VE SAKLAYIN.

## 2 Bu Kullanna Talimatı hakkında bilgiler

### 2.1 Geçerli dokümanlar

Bu çalıştırma talimatları, 2006/42/EC sayılı EC Direktifine uygun olarak üreticinin asıl çalıştırma talimatlarının bir çevirisidir.

Yerel güvenlik yönetmelikleri geçerlidir.

► Bu kullanım kılavuzuna ek olarak şu dokümanlar okunmalı, anlaşılmalı ve muhafaza edilmelidir:

- Akü STIHL AP güvenlik uyarıları
- STIHL AL 101, 301, 301-4, 500 şarj aletlerinin kullanım kılavuzu.
- Monte edilmiş akülü STIHL aküleri ve ürünleri için güvenlik bilgileri: [www.stihl.com/safety-data-sheets](http://www.stihl.com/safety-data-sheets)

STIHL bağlantılı, uyumlu ürünler ve SSS hakkında daha fazla bilgi şu adreste mevcuttur: [www.connect.stihl.com](http://www.connect.stihl.com) Veya bir STIHL uzman bayisinden temin edilebilir.

Bluetooth® marka adı ve tasarım işaretleri (logolar), Bluetooth SIG, Inc.'e ait tescilli ticari markalardır. Bu kelime işaretinin/sembolünün STIHL tarafından her türlü kullanımı lisansa tabidir.



**C** içeren akülerde Bluetooth® telsiz arabirimi ile donatılmıştır. Yerel işletim kısıtlamalarına (örneğin uçaklarda veya hastanelerde) dikkat edilmelidir.

## 2.2 Tekst içinde yer alan ikaz bilgilerinin işaretlenmesi

### ! TEHLİKE

- Ağır yaralanmaya veya ölüme yol açabilecek tehlikelere işaret eden bilgiler.
  - ▶ Açıklanan ve alınması gereken önlemler ağır yaralanma veya ölümlü iş kazalarını engelleyebilir.

### ! İKAZ

- Bu uyarı ağır yaralanmaya veya ölüme yol açabilecek tehlikelere işaret eder.
  - ▶ Açıklanan ve alınması gereken önlemler ağır yaralanma veya ölümlü iş kazalarını engelleyebilir.

### ÖNERİ

- Bu uyarı maddi hasara yol açabilecek tehlikelere işaret eder.
  - ▶ Açıklanan ve alınması gereken önlemler maddi hasarları engelleyebilir.

## 2.3 Tekst içindeki semboller



Bu sembol bu kullanma talimatındaki bir bölüme atıfta bulunur.

## 3 Genel

### 3.1 Çim biçme makinesi ve akü

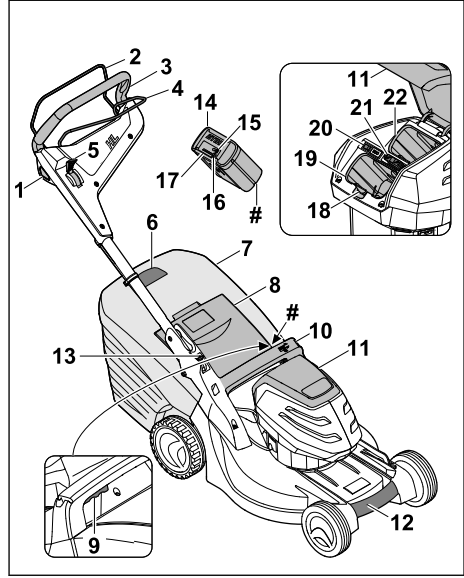

#### 1 Blokaj butonu

Biçime işlemi için blokaj butonu ve kumanda çubuğu bıçakla birlikte açılır ve kapanır.

#### 2 Biçme işlemi için kumanda çubuğu

Biçme işlemi için kumanda çubuğu blokaj butonu ile birlikte bıçağı açar ve kapatır.

#### 3 Gidon

Gidon çim biçme makinesinin tutulması, yönlendirilmesi ve taşınması için kullanılır.

#### 4 Tekerlek tahriki için kumanda çubuğu

Tekerlek tahriki için kumanda çubuğu tekerlek tahrikini açar ve kapatır.

#### 5 Kol

Kol, tekerlek tahrikinin hızının ayarlanması için kullanılır.

#### 6 Doluluk seviyesi göstergesi

Doluluk seviyesi göstergesi çim toplama sepetinin doluluğunu gösterir.

#### 7 Çim toplama sepeti

Çim toplama sepeti biçilen çimleri yakalar.

#### 8 Boşaltma kapağı

Boşaltma kapağı, boşaltma kanalını kapatır.

#### 9 Kol

Kol, kesim yüksekliğinin ayarlanması için kullanılır.

**10 Sap**

Sap çim biçme makinesinin kesim yüksekliğinin ayarlanması ve çim biçme makinesinin taşınması için kullanılır.

**11 Kapak**

Kapak aküyü ve emniyet anahtarını kapatır.

**12 Taşıma sapı**

Taşıma sapı çim biçme makinesinin taşınması için kullanılır.

**13 Kol**

Kol, gidonun ayarlanması ve katlanması için kullanılır.

**14 Akü**

Akü çim biçme makinesini enerji ile besler.

**15 LED "BLUETOOTH®" (sadece C sahip aküler için)**

LED, Bluetooth® telsiz arabiriminin etkinleştirildiğini ve devre dışı bırakıldığını gösterir.

**16 Basma tuşu**

Basma tuşu aküdeki LEDleri etkinleştirir. Bluetooth® telsiz arabirimini etkinleştirir ve devre dışı bırakır (şayet mevcutsa).

**17 LEDler**

LEDler akünün şarj durumunu ve arızalarını gösterir.

**18 Kilit kolu**

Kilit kolu aküyü akü yuvasında tutar.

**19 Akü yuvası**

Akü yuvası, aküyü alır.

**20 ECO modu şalteri**

ECO modu şalteri, ECO modu şalterini açar ve kapatır.

**21 Emniyet anahtarı**

Emniyet anahtarı çim biçme makinesini etkinleştirir.

**RMA 443.2 PV, RMA 448.2 PV:****22 Akü yuvası**

Akü yuvası, ikinci bir aküyü alır.

**RMA 443.2 VC, RMA 448.2 VC:****22 Taşıma yuvası**

Taşıma yuvası, yedek aküyü alır.

**# Makine numarasına sahip güç plakası****3.2 Semboller**

Semboller çim biçme makinesinde ve aküde bulunabilir ve anlamları şu şekildedir:

 Bu sembol güvenlik anahtarını belirtir.



Bu sembol anahtar yuvasını belirtir.



Bu sembol ECO modu şalterini belirtir.



Bu sembol kesim yüksekliğinin ayarlanması için kolu belirtir.



Bu sembol akü olmadan çim biçme makinesinin ağırlığını gösterir.



1 LED kırmızı yanıyor. Akü çok sıcak veya çok soğuk.



4 LED kırmızı yanıp sönüyor. Aküde bir arıza bulunuyor.



2000/14/EC sayılı direktife göre dB(A) garanti edilen gürültü seviyesi ürünlerin gürültü emisyonlarını kıyaslanabilir yapmak içindir.



Akünün Bluetooth® radyo arayüzü vardır ve STIHL connected uygulaması ile bağlanabilir.



Sembolün yanındaki bilgiler hücre üreticisinin spesifikasyonlarına göre akünün enerji kapasitesine atıfta bulunur. Kullanıma sunulan enerji kapasitesi daha düşüktür.



Ürünü ev çöpüyle birlikte imha etmeyin.

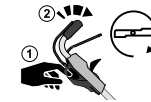

Bıçağı çalıştırın ve kapatın.



Sürüş hızını ayarlama.



Çim biçme makinesi bu pozisyonda en yüksek hızla hareket eder.



Çim biçme makinesi bu pozisyonda en düşük hızla hareket eder.

**4 Emniyet kuralları****4.1 Uyarı sembolleri**

Çim biçme makinesindeki veya aküdeki uyarı sembollerinin anlamları şu şekildedir:



Güvenlik uyarılarını ve önlemleri dikkate alın.



Kullanım kılavuzunu okuyun, anlayın ve muhafaza edin.



Savrulan nesnelere dikkat edin - mesafeyi koruyun ve üçüncü kişileri uzak tutun.



Dönen bıçağa dokunmayın.



Çalışma kesintileri, taşıma, muhafaza, bakım veya onarım sırasında aküyü çıkarın.



Çalışma kesintileri, taşıma, muhafaza, bakım veya onarım sırasında emniyet anahtarını çekin.



Güvenlik mesafesine uyun.



Aküyü yüksek ısı ve ateşten koruyun.



Aküyü sıvılara daldırmayın.



Akünün izin verilen sıcaklık aralığına uyun.

## 4.2 Usulüne uygun kullanım

Çim biçme makinesi STIHL RMA 443.2 VC, RMA 443.2 PV, RMA 448.2 VC veya RMA 448.2 PV kuru çimlerin biçilmesi için kullanılır.

Çim biçme makinesi bir STIHL AP aküsü tarafından enerji ile beslenir.

Çiçeren akü STIHL connected uygulaması ile birlikte kişiselleştirmeye ve bilgilerin aküye Bluetooth® teknolojisiyle aktarılmasına olanak sağlar.

## ▲ İKAZ

- Çim biçme makinesi için STIHL tarafından izin verilmeyen aküler yangın ve patlamalara neden olabilir. İnsanlar ağır yaralanabilir veya ölebilir ve maddi hasar oluşabilir.
  - ▶ Çim biçme makinesini STIHL AP aküsü ile kullanın.

- Çim biçme makinesi veya akü usulüne uygun kullanılmıyorsa kişiler ağır yaralanabilir veya ölebilir ve maddi hasarlar oluşabilir.
  - ▶ Çim biçme makinesini bu kullanım kılavuzunda tarif edildiği şekilde kullanın.
  - ▶ Bataryayı bu kullanım kılavuzunda, STIHL connected uygulamasında ve altında açıklanan şekilde kullanın. [www.connect.stihl.com](http://www.connect.stihl.com) adreslerinde tarif edildiği üzere kullanın.

## 4.3 Kullanıcıdan beklentiler

### ▲ İKAZ

- Eğitimsiz kullanıcılar çim biçme makinesinin ve akünün tehlikelerini fark edemez veya tahmin edemez. Kullanıcılar veya diğer kişiler ağır yaralanabilir veya ölebilir.
  - ▶ Kullanım kılavuzunu okuyun, anlayın ve muhafaza edin.
- ▶ Çim biçme makinesi veya akü başka kişilere verilmeli ise: Kullanım kılavuzunu da birlikte verin.
- ▶ Kullanıcının aşağıdaki talepleri yerine getirmesini sağlayın:
  - Kullanıcı dinlenmiştir.
  - Kullanıcının çim biçme makinesini ve aküyü kullanmak ve bununla çalışmak için fiziksel, duyuşal ve zihinsel yetkin olmasını sağlayın. Kullanıcı fiziksel, duyuşal veya zihinsel açıdan kısıtlı ise kullanıcı sadece sorumlu bir kişinin gözetimi veya talimatlarına göre çalışabilir.
  - Kullanıcılar çim biçme makinesinin ve akülerin tehlikelerini fark edemez ve tahmin edemez.
  - Kullanıcı, kaza ve maddi hasarlardan sorumlu olduğunun bilincindedir.
  - Kullanıcı reşit veya kullanıcı ilgili yerel kurala göre gözetim altında meslek eğitimi almış olmalıdır.
  - Kullanıcı çim biçme makinesi ile ilk kez çalışmadan önce STIHL yetkili bayisinden veya uzman kişilerden eğitim alır.
  - Kullanıcı alkol, ilaç veya uyuşturucu etkisi altında değildir.
- ▶ Belirsizlik varsa: STIHL yetkili bayiye başvurun.

## 4.4 Kıyafet ve donanım

### ⚠ İKAZ

- Çalışma sırasında cisimler yüksek hızla fırlayabilir. Kullanıcı yaralanabilir.
  - ▶ Malzemesi dayanıklı olan uzun pantolonlar giyin.
- Çalışma sırasında toz kalkabilir. Solunan toz sağlığa zarar verebilir ve alerjik reaksiyonlara neden olabilir.
  - ▶ Toz kalkarsa: Toz koruyucu maske kullanın.
- Uygun olmayan kıyafet tahta, çalılık ve çim biçme makinelerine takılabilir. Uygun kıyafet kullanmayan kullanıcılar ağır yaralanabilirler.
  - ▶ Dar kıyafetler kullanın.
  - ▶ Şal ve takıları çıkarın.
- Temizlik, bakım veya taşıma sırasında kullanıcı bıçakla temas edebilir. Kullanıcı yaralanabilir.
  - ▶ Güvenlik eldivenleri giyin.
- Kullanıcı uygun olmayan ayakkabı kullanıyorsa kayabilir. Kullanıcı yaralanabilir.
  - ▶ Kaymayan tabana sahip sağlam, kapalı ayakkabılar giyin.
- Bıçak bilenirken malzeme parçacıkları savrulabilir. Kullanıcı yaralanabilir.
  - ▶ Sıkıca oturan koruyucu gözlük kullanın.
  - ▶ Uygun koruyucu gözlükler EN 166 normuna göre veya yerel yönetmeliklere göre kontrol edilmiştir ve ilgili işaretle piyasadan temin edilebilir.
  - ▶ Güvenlik eldivenleri giyin.

## 4.5 Çalışma alanı ve ortam

### 4.5.1 Çim biçme makinesi

### ⚠ İKAZ

- İlgisi olmayan kişiler, çocuklar ve hayvanlar çim biçme makinesinin tehlikelerini fark edemez ve yukarı fırlayan cisimleri fark edemez ve tahmin edemez. İlgisi olmayan kişiler, çocuklar ve hayvanlar ağır yaralanabilir ve maddi hasar oluşabilir.



- ▶ İlgisi olmayan kişileri, çocukları ve hayvanları çalışma alanından uzak tutun.

- ▶ Cisimlerle güvenlik mesafenizi koruyun.
- ▶ Çim biçme makinesini gözetimsiz bırakmayın.
- ▶ Çocukların çim biçme makinesi ile oynamasını sağlayın.
- Yağmurda çalışılırsa kullanıcı kayabilir. Kullanıcı ağır yaralanabilir veya ölebilir.
  - ▶ Yağmur yağıyorsa: Çalışmayın.

- Çim biçme makinesi suya karşı korumalı değildir. Yağmurda veya nemli ortamlarda çalışılmıyorsa elektrik çarpması meydana gelebilir. Kullanıcı yaralanabilir ve çim biçme makinesi zarar görebilir.
  - ▶ Yağmurda ve nemli ortamlarda çalışmayın.
  - ▶ Islak çimi biçmeyin.
- Çim biçme makinesinin elektrikli bileşenleri kıvılcım oluşturabilir. Kıvılcımlar kolay tutuşabilen veya patlayıcı ortamlarda yangına ve patlamalara neden olabilir. İnsanlar ağır yaralanabilir veya ölebilir ve maddi hasar oluşabilir.
  - ▶ Kolay yanmayan ve patlamayan bir ortamda çalışın.

### 4.5.2 Akü

### ⚠ İKAZ

- İlgili olmayan kişiler, çocuklar ve hayvanlar, aküden kaynaklanan tehlikeleri fark edemez ve değerlendiremez. Çalışmaya dahil olmayan kişiler, çocuklar ve hayvanlar ağır derecede yaralanabilir.
  - ▶ İlgisi olmayan kişileri, çocukları ve hayvanları uzak tutun.
  - ▶ Aküyü gözetimsiz şekilde bırakmayın.
  - ▶ Çocukların akü ile oynamadığından emin olun.
- Akü her türlü çevresel etkiye karşı korunmuş değildir. Akü belirli bir çevresel etkilere maruz kaldığında yangın, patlama veya onarılamayacak hasarlar meydana gelebilir. Kişiler ağır yaralanabilir ve maddi hasar oluşabilir.



- ▶ Aküyü ateş ve ısıya karşı koruyun.
- ▶ Aküyü ateş içine atmayın.



- ▶ Aküyü - 10 °C ila + 50 °C arasında bir sıcaklık aralığında kullanın ve saklayın.



- ▶ Aküyü sıvıların içine daldırmayın.

- ▶ Aküyü metal küçük parçalardan uzak tutun.
- ▶ Aküyü yüksek basınca maruz bırakmayın.
- ▶ Aküyü mikro dalgalara maruz bırakmayın.
- ▶ Aküyü kimyasallara ve tuzlara karşı koruyun.

## 4.6 İşletme güvenliğine uygun durum

### 4.6.1 Çim biçme makinesi

Aşağıdaki koşulların yerine getirilmiş olması halinde çim biçme makinesi güvenli durumundadır:

- Çim biçme makinesi hasarlı değildir.
- Çim biçme makinesi temiz ve kurudur.
- Kumanda elemanları çalışıyor ve değiştirilmemiştir.
- Bıçak doğru takılmıştır.
- Çim biçme makinesine orijinal STIHL aksesuarları takılmıştır.
- Aksesuar doğru takılmıştır.

## ▲ İKAZ

- Güvenli durum söz konusu değilse, bileşenler artık doğru çalışmaz ve güvenlik düzenekleri devre dışı bırakılamaz. Kişiler ağır yaralanabilir veya ölebilir.
  - ▶ Hasar almamış çim biçme makinesi ile çalışın.
  - ▶ Çim biçme makinesi kirlenmişse veya ıslaksa: Çim biçme makinesini temizleyin ve kurumaya bırakın.
  - ▶ Çim biçme makinesi değiştirilmemiş.
  - ▶ Kumanda elemanları çalışmıyorsa: Çim biçme makinesi ile çalışmayın.
  - ▶ Çim biçme makinesine sadece orijinal STIHL aksesuarları takın.
  - ▶ Bıçakları bu kullanım kılavuzunda tarif edildiği şekilde takın.
  - ▶ Aksesuarları bu kullanım kılavuzunda veya aksesuarların kullanım kılavuzunda tarif edildiği şekilde takın.
  - ▶ Cisimleri çim biçme makinesinin açıklıklarına sokmayın.
  - ▶ Anahtar yuvasının kontaklarını asla metal nesnelere bağlamayın ve kısa devre yaptırmayın.
  - ▶ Aşınmış veya hasarlı uyarı levhalarını değiştirin.
  - ▶ Belirsizlik varsa: STIHL yetkili bayiye başvurun.

### 4.6.2 Bıçak

Aşağıdaki koşulların yerine getirilmiş olması halinde bıçak güvenli durumundadır:

- Bıçak ve montaj parçaları hasar almamıştır.
- Bıçak deforme olmamıştır.
- Bıçak doğru takılmıştır.
- Bıçak doğru bilenmiştir.
- Bıçak çapaksızdır.
- Bıçak doğru dengelenmiştir.

- Bıçağın minimum kalınlığı ve minimum genişliğinin altına düşülmemelidir, 22.2.
- Bileme açısına uyulmalıdır, 22.2.

## ▲ İKAZ

- Güvenlik durumu söz konusu değilse, bıçağın parçaları ayrılabilir ve savrulabilir. İnsanlar ağır yaralanabilir.
  - ▶ Hasarsız bir bıçak ve hasarsız montaj parçaları ile çalışın.
  - ▶ Bıçağı doğru takın.
  - ▶ Bıçağı doğru bileyin.
  - ▶ Minimum kalınlık ve minimum genişliğin altına düşülmesi halinde: Bıçağı değiştirin.
  - ▶ Bıçağın STIHL yetkili bayi tarafından dengelenmesini sağlayın.
  - ▶ Belirsizlik varsa: STIHL yetkili bayiye başvurun.

### 4.6.3 Akü

Aşağıdaki koşulların yerine getirilmiş olması halinde akü güvenli durumundadır:

- Akü hasarsızdır.
- Akü, temiz ve kurudur.
- Akü fonksiyoneldir ve değişmemiştir.

## ▲ İKAZ

- Güvenlik durumu söz konusu değilse, akü artık emniyetli çalışmaz. İnsanlar ağır yaralanabilir.
  - ▶ Hasarsız ve fonksiyonel bir akü ile çalışın.
  - ▶ Hasarlı ve arızalı bir aküyü şarj etmeyin.
  - ▶ Akü kirlenmişse veya ıslaksa: Aküyü temizleyin ve kurumaya bırakın.
  - ▶ Aküyü değiştirmeyin.
  - ▶ Cisimleri akünün açıklıklarına sokmayın.
  - ▶ Akünün elektrikli kontaklarını asla metal nesnelere bağlamayın ve kısa devre yaptırmayın.
  - ▶ Aküyü açmayın.
  - ▶ Aşınmış veya hasarlı uyarı levhalarını değiştirin.
- Hasar görmüş bir aküden dışarı sıvı sızabilir. Eğer sıvı ciltle veya gözlerle temas ederse, ciltte veya gözlerde tahriş oluşabilir.
  - ▶ Sıvılarla teması önleyin.
  - ▶ Eğer ciltle temas meydana gelmişse: Etkilenen cilt bölümlerini bol suyla ve sabunla yıkayın.
  - ▶ Eğer gözlerle temas meydana gelmişse: Gözleri en az 15 dakika bol suyla durulayın ve bir doktora başvurun.
- Hasarlı veya arızalı bir akü olağandışı kokabilir, duman çıkartabilir veya yanabilir. İnsanlar ağır yaralanabilir veya ölebilir ve maddi hasar oluşabilir.

- ▶ Eğer akü olağandışı kokuyorsa ve duman çıkartıyorsa: Aküyü kullanmayın ve yanıcı maddelerden uzak tutun.
- ▶ Eğer akü yanıyorsa: Aküyü bir yangın söndürücü veya suyla söndürmeye çalışın.

## 4.7 Çalışma

### ▲ İKAZ

- Kullanıcı bazı durumlarda çalışırken konsantrasyonlu çalışmayabilir. Kullanıcı takılabilir, düşebilir, ağır yaralanabilir.
  - ▶ Sakin ve temkinli çalışın.
  - ▶ Işık ve görünüş durumları kötü ise: Çim biçme makinesi ile çalışmayın.
  - ▶ Çim biçme makinesini tek başınıza kullanın.
  - ▶ Engellere dikkat edin.
  - ▶ Çim biçme makinesini devirmeyin.
  - ▶ Zeminde ayakta dururken çalışın ve dengeyi koruyun.
  - ▶ Yorulma belirtileri ortaya çıkarsa: Mola vermelidir.
  - ▶ Yokuşta çim biçilecekse: Yokuşta çimleri çapraz biçin.
  - ▶ Eğimi 25°'nin (%46,6) üzerindeki arazilerde çalışmayın.
- Dönen bıçak kullanıcının bir yerini kesebilir. Kullanıcı ağır yaralanabilir.



- ▶ Dönen bıçağa dokunmayın.
- ▶ Bıçak cisimler nedeniyle bloke edilirse: Çim biçme makinesini kapatın, emniyet anahtarını çekin ve aküyü çıkarın. Sonra cismi çıkarın.

- Çalışma sırasında tekerlek tahriki olmadan çalışılırsa tekerlek tahriki istemsiz olarak çalıştırılabilir ve çim biçme makinesi harekete geçebilir. İnsanlar ağır yaralanabilir ve maddi hasar oluşabilir.
  - ▶ Tekerlek tahriki için kumanda çubuğunu sadece tekerlek tahriki çalıştırılacaksa tetikleyin.
- Çalışma sırasında çim biçme makinesi değişirse veya istemsiz olarak durursa çim biçme makinesi emniyetli bir durumda olmayabilir. İnsanlar ağır yaralanabilir ve maddi hasar oluşabilir.
  - ▶ Çalışmayı sonlandırın, emniyet anahtarını çekin, aküyü çıkarın ve STIHL yetkili bayisine başvurun.
- Çalışma sırasında çim biçme makinesi nedeniyle titreşim oluşabilir.
  - ▶ Eldiven kullanın.
  - ▶ Çalışma molaları yapın.
  - ▶ Dolaşım bozukluğu belirtileri ortaya çıkarsa: Bir doktora başvurun.

- Çalışma sırasında yabancı bir cisme denk gelmesi halinde bu veya bunun parçaları hasarlanabilir veya yüksek hızla yukarı fırlatabilir. Kişiler yaralanabilir ve maddi hasar oluşabilir.
  - ▶ Yabancı cisimleri çalışma alanından temizleyin.
- Biçme işlemi için kumanda çubuğu serbest bırakılırsa bıçak kısa bir süre daha döner. İnsanlar ağır yaralanabilir.
  - ▶ Bıçak dönmeyi bırakana kadar bekleyin.
- Dönen bıçak sert bir cisme denk gelirse kıvılcım oluşabilir. Kıvılcımlar kolay tutuşabilen ortamlarda yangına neden olabilir. İnsanlar ağır yaralanabilir veya ölebilir ve maddi hasar oluşabilir.
  - ▶ Kolay tutuşabilen ortamlarda çalışmayın.
- Çim biçme makinesi dik yüzeylere koyulacaksa, bu istemsiz olarak yuvarlanabilir. Kişiler yaralanabilir ve maddi hasar oluşabilir.
  - ▶ Çim biçme makinesini, düz bir zemindeyse ve kendiliğinden yuvarlanmıyorsa bırakın.
- Cisimler gidona sabitlenmişse çim biçme makinesi ek ağırlık nedeniyle devrilebilir. Kişiler yaralanabilir ve maddi hasar oluşabilir.
  - ▶ Gidona herhangi bir cisim sabitlemeyin.

### ▲ TEHLİKE

- Akım taşıyan hatların bulunduğu ortamlarda çalışılacaksa bıçak akım taşıyan hatlara temas edebilir ve bunlara zarar verebilir. Kullanıcı ağır yaralanabilir veya ölebilir.
  - ▶ Akım taşıyan hatların bulunduğu ortamlarda çalışmayın.
- Kötü hava koşullarında çalışılmalıysa kullanıcıya yıldırım isabet edebilir. Kullanıcı ağır yaralanabilir veya ölebilir.
  - ▶ Hava koşulları bozuluyorsa: Çalışmayın.

## 4.8 Nakliyat

### 4.8.1 Çim biçme makinesi

### ▲ İKAZ

- Taşıma sırasında çim biçme makinesi devrilebilir veya hareket edebilir. İnsanlar yaralanabilir ve maddi hasar oluşabilir.
  - ▶ Emniyet anahtarını çekin.



- ▶ Aküyü çıkarın.

- ▶ Çim biçme makinesini gergi kemerleri, kayış veya bir ağ ile devrilemeyecek ve hareket edemeyecek şekilde emniyete alın.
- Tekerlek tahriki kapalıyken taşıma sırasında emniyet anahtarları ve akü takılıymışsa tekerlek tahriki istemsiz olarak çalıştırılabilir ve çim biçme makinesi harekete geçebilir. İnsanlar ağır yaralanabilir ve maddi hasar oluşabilir.



- ▶ Emniyet anahtarını çekin.



- ▶ Aküyü çıkarın.

#### 4.8.2 Akü

### ⚠ İKAZ

- Akü her türlü çevresel etkiye karşı korunmuş değildir. Akü belirli bir çevresel etkilere maruz kaldığında akü hasar görebilir ve maddi hasar meydana gelebilir.
  - ▶ Hasarlı bir aküyü taşımayın.
- Akü taşıma esnasında devrilebilir veya hareket edebilir. Kişiler ağır yaralanabilir ve maddi hasar oluşabilir.
  - ▶ Aküyü ambalaj içinde hareket ettirmeyecek şekilde paketlenin.
  - ▶ Ambalajı hareket ettirmeyecek şekilde emniyet altına alın.

## 4.9 Saklama

### 4.9.1 Çim biçme makinesi

### ⚠ İKAZ

- Çocuklar çim biçme makinesinin tehlikelerini fark edemez ve tahmin edemez. Çocuklar ağır yaralanabilir.



- ▶ Emniyet anahtarını çekin.



- ▶ Aküyü çıkarın.

- ▶ Çim biçme makinesini çocukların ulaşamayacağı yerlerde muhafaza edin.
- Çim biçme makinesindeki elektrikli kontaklar ve metal bileşenler nem nedeniyle aşınabilir. Çim biçme makinesi hasar görebilir.



- ▶ Emniyet anahtarını çekin.



- ▶ Aküyü çıkarın.

- ▶ Çim biçme makinesini temiz ve kuru muhafaza edin.
- Muhafaza sırasında emniyet anahtarları ve akü takılıymışsa bıçak ve tekerlek tahriki istemsiz olarak çalıştırılabilir ve çim biçme makinesi harekete geçebilir. İnsanlar ağır yaralanabilir ve maddi hasar oluşabilir.



- ▶ Emniyet anahtarını çekin.



- ▶ Aküyü çıkarın.

- Çim biçme makinesi dik yüzeylere muhafaza edilecekse, bu istemsiz olarak yuvarlanabilir. İnsanlar yaralanabilir ve maddi hasar oluşabilir.
  - ▶ Çim biçme makinesini sadece düz bir yüzeyde muhafaza edin.

### 4.9.2 Akü

### ⚠ İKAZ

- Çocuklar akünün tehlikelerini fark edemez ve tahmin edemez. Çocuklar ağır yaralanabilir.
  - ▶ Aküyü çocukların ulaşamayacağı yerlerde muhafaza edin.
- Akü tüm ortam koşullarına karşı korunmamıştır. Eğer akü belirli ortam koşullarına maruz kalırsa, akü geri dönüşü olmayacak şekilde hasar görebilir.
  - ▶ Aküyü temiz ve kuru muhafaza edin.
  - ▶ Aküyü kapalı bir alanda muhafaza edin.
  - ▶ Aküyü çim biçme makinesinden ayrı olarak saklayın.
  - ▶ Akü şarj cihazında saklanırsa: Güç kablosunu fişten çekin ve aküyü %40 ile %60 arasında bir şarj seviyesiyle muhafaza edin (2 yeşil LED yanar).
  - ▶ Aküyü - 10 °C ve + 50 °C aralığındaki sıcaklıklarda muhafaza edin.

## 4.10 Temizlik, bakım ve onarım

### ⚠ İKAZ

- Temizlik, bakım veya onarım sırasında emniyet anahtarları ve akü takılıymışsa bıçak istemsiz olarak çalıştırılabilir ve çim biçme makinesi harekete geçebilir. İnsanlar ağır yaralanabilir ve maddi hasar oluşabilir.



▶ Emniyet anahtarını çekin.



▶ Aküyü çıkarın.

- Temizlik, bakım ve onarım sırasında emniyet anahtarları ve akü takılıymışsa tekerlek tahriki istemsiz olarak çalıştırılabilir ve çim biçme makinesi harekete geçebilir. İnsanlar ağır yaralanabilir ve maddi hasar oluşabilir.



▶ Emniyet anahtarını çekin.



▶ Aküyü çıkarın.

- Aşındırıcı temizleme araçları, suyla temizleme veya sivri cisimler çim biçme makinesine, bıçağa ve aküye zarar verebilir. Çim biçme makinesi, bıçak ve akü doğru temizlenmezse, bileşenler artık doğru çalışamaz ve güvenlik düzeneği devre dışı bırakılamaz. İnsanlar ağır yaralanabilir.

▶ Çim biçme makinesi, bıçak ve aküyü bu kullanım kılavuzunda tarif edildiği şekilde temizleyin.

- Çim biçme makinesinin, bıçağın veya akünün bakımı ve tamiri doğru yapılmazsa, bileşenler artık doğru çalışamaz ve güvenlik düzeneği devre dışı bırakılamaz. Kişiler ağır yaralanabilir veya ölebilir.

▶ Çim biçme makinesi ve akünün bakımını veya onarımını kendiniz yapmayın.

▶ Çim biçme makinesinin veya akünün bakımı yapılmalı veya onarılmalı ise: STIHL yetkili bayiye başvurun.

▶ Bıçakları bu kullanım kılavuzunda tarif edildiği şekilde temizleyin.

- Bıçağın temizliği, bakımı veya onarımı sırasında kullanıcı keskin kesici kenarlar nedeniyle kendini yaralayabilir. Kullanıcı yaralanabilir.

▶ Malzemesi dayanıklı olan iş eldivenleri kullanın.

- Bileme sırasında bıçak çok sıcak olabilir. Kullanıcı kendini yakabilir.

▶ Bıçak soğuyana kadar bekleyin.

▶ Malzemesi dayanıklı olan iş eldivenleri kullanın.

## 5 Çim biçme makinesinin kullanıma hazır hale getirilmesi

### 5.1 Çim biçme makinesinin kullanıma hazır hale getirilmesi

Çalışmaya başlamadan önce aşağıdaki adımlar uygulanmalıdır:

- ▶ Ambalaj malzemesini ve taşıma kilitlerini çıkarın.
- ▶ Aşağıdaki bileşenlerin güvenli durumda bulunmasını sağlayın:
  - Çim biçme makinesi, **11** 4.6.1.
  - Bıçak, **11** 4.6.2.
  - Akü, **11** 4.6.3.
- ▶ Aküyü kontrol edin, **11** 13.3.
- ▶ Akü tam şarj olmuş, **11** 6.1.
- ▶ Çim biçme makinesini temizleyin, **11** 18.2.
- ▶ Bıçağı kontrol edin, **11** 13.2.
- ▶ Gidonu takın, **11** 8.1.
- ▶ Gidonu açın ve ayarlayın, **11** 9.1.
- ▶ Çim biçilmeli ve biçilen çim, çim toplama sepetinde toplanmalı ise: Çim toplama sepetini takın, **11** 8.2.2.
- ▶ Çim biçilmeli ve biçilen çim, arkadan atılmalı ise: Çim toplama sepetini çıkarın, **11** 8.2.3.
- ▶ Kesim yüksekliğini ayarlayın, **11** 14.2.
- ▶ Sabitleme elemanlarını kontrol edin, **11** 13.1.
- ▶ Adımlar uygulanamıyorsa: Çim biçme makinesini kullanmayın ve STIHL yetkili bayisine başvurun.

### 5.2 Aküyü bir Bluetooth® fonksiyon arayüzü ile STIHL connected uygulamasına bağlayın

- ▶ Bluetooth® fonksiyon arayüzünü mobil cihazda etkinleştirin.
- ▶ Bluetooth® fonksiyon arayüzünü aküde etkinleştirin, **11** 7.1.
- ▶ STIHL connected uygulamasını App Store'dan mobil cihaza indirin ve hesap (Account) oluşturun.
- ▶ STIHL connected uygulamasını açın ve oturum açın.
- ▶ Aküyü STIHL connected uygulamasına ekleyin ve ekrandaki talimatları takip edin.

İletişim olanakları ve diğer bilgiler <https://support.stihl.com> adreslerinde veya STIHL connected uygulamasında bulunabilir.

STIHL connected uygulaması pazara bağlı olarak mevcuttur.



## 6 Üfleme aletini çalışmaya hazır duruma getirme

### 6.1 Akünün şarj edilmesi

Şarj süresi örneğin akü sıcaklığı veya ortam sıcaklığı gibi çeşitli etkenlere bağlıdır. Gerçek şarj süresi belirtilen şarj süresinden farklı olabilir. Şarj süresi [www.stihl.com/charging-times](http://www.stihl.com/charging-times) sayfasında belirtilmiştir.

- ▶ Aküyü, STIHL AL 101, 301, 301-4, 500 şarj cihazının kullanım kılavuzunda açıklandığı şekilde şarj edin.

### 6.2 Şarj durumunun gösterilmesi

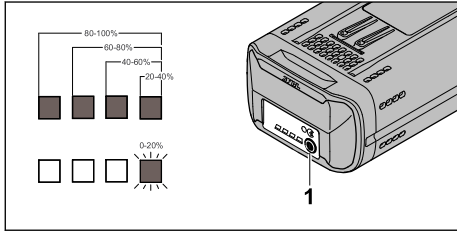

- ▶ Basma tuşuna (1) basın. Aküdeki LED'ler yakl. 5 saniye yeşil yanarlar ve şarj durumunu gösterirler.
- ▶ Sağdaki LED yanıp sönüyorsa: Aküyü şarj edin.

### 6.3 Aküdeki LED'ler

LED'ler akünün şarj durumunu veya arızalarını gösterebilir. LED'ler yeşil veya kırmızı yanabilir veya yanıp sönebilir.

LED'ler yeşil yanar veya yanıp sönerse, şarj durumu gösterilir.

- ▶ LED'ler kırmızı yanar veya yanıp sönerse: Arızaları giderin, [21.1.](#) Çim biçme makinesinde veya aküde bir arıza var.

## 7 Bluetooth® telsiz arayüzünün etkinleştirilmesi ve devre dışı bırakılması

### 7.1 Bluetooth® telsiz arayüzünün etkinleştirilmesi

- ▶ Akü bir Bluetooth® fonksiyon arayüzüne sahipse: Butona basın ve sembolün **C** yanındaki "BLUETOOTH®" LED'i yakl. 3 saniye mavi yanana kadar basılı tutun. Bluetooth® fonksiyon arayüzü aküde etkinleştirildi.

### 7.2 Bluetooth® telsiz arayüzünün devre dışı bırakılması

- ▶ Akü bir Bluetooth® fonksiyon arayüzüne sahipse: Butona basın ve sembolün **C** yanındaki "BLUETOOTH®" LED'i altı kez mavi yanıp söne kadar basılı tutun. Bluetooth® fonksiyon arayüzü aküde devre dışı bırakıldı.

## 8 Çim biçme makinesinin montajı

### 8.1 Gidonun takılması

- ▶ Çim biçme makinesini kapatın, emniyet anahtarını çekin ve aküyü çıkarın.
- ▶ Çim biçme makinesini düz bir yüzeye getirin.

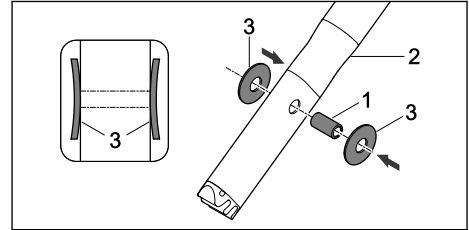

- ▶ Kovanı (1) gidon üst parçasındaki (2) deliğin içine bastırın.
- ▶ Germe diskini (3) bombeli kısmı içe gelecek şekilde kovanın (1) üzerine yerleştirin.

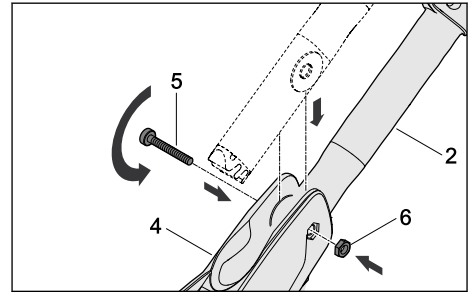

- ▶ Gidon üst parçasını (2) gidon konsoluna (4) geçirin.
- ▶ Vidayı (5) gidon konsolunun deliklerine (4) ve gidon üst parçasını (2) kovana itin.
- ▶ Somunu (6) gidon konsolundaki (4) girintilere yerleştirin.
- ▶ Cıvatayı (5) sıkın.

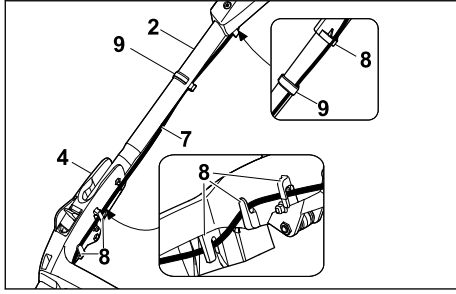

- ▶ Kabloyu (7) tutuculara (8) bastırın.
- ▶ Kabloyu (7) kablo klipsi (9) ile gidona sabitleyin.

Gidonun tekrar sökülmesi gerekmez.

## 8.2 Çim toplama sepetinin toplanması, takılması

### 8.2.1 Çim toplama sepetinin montajı

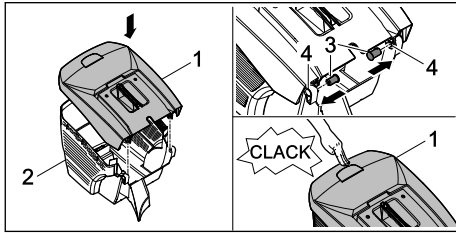

- ▶ Çim toplama sepeti üst parçasını (1) çim toplama sepeti alt parçasına (2) takın.
- ▶ Pimleri (3) içten doğru öngörülen deliklere (4) bastırın.
- ▶ Çim toplama sepeti üst parçasını (1) aşağıya doğru bastırın.  
Çim toplama sepeti üst parçası sesli bir şekilde yerine oturur.

### 8.2.2 Çim toplama sepetinin takılması

- ▶ Çim biçme makinesinin kapatılması
- ▶ Çim biçme makinesini düz bir yüzeye getirin.

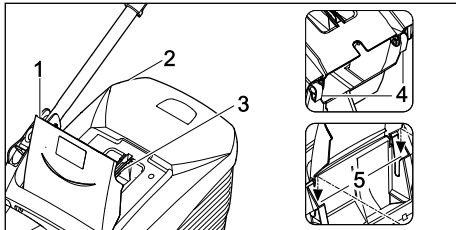

- ▶ Boşaltma kapağını (1) açın ve açık tutun.
- ▶ Çim toplama sepetini (2) saplardan (3) tutun ve kancayı (4) yuvalara (5) asın.

## 9 Kullanıcı için çim biçme makinesinin ayarlanması

- ▶ Boşaltma kapağını (1) çim toplama sepetine (2) koyun.

### 8.2.3 Çim toplama sepetini çıkarın

- ▶ Çim biçme makinesini kapatın.
- ▶ Çim biçme makinesini düz bir yüzeye getirin.
- ▶ Boşaltma kapağını açın ve açık tutun.
- ▶ Çim toplama sepetini saplarından tutarak yukarı kaldırın.
- ▶ Boşaltma kapağını kapatın.

## 9 Kullanıcı için çim biçme makinesinin ayarlanması

### 9.1 Gidonun ayarlanması

- ▶ Çim biçme makinesini kapatın, emniyet anahtarını çekin ve aküyü çıkarın.
- ▶ Çim biçme makinesini düz bir yüzeye getirin.

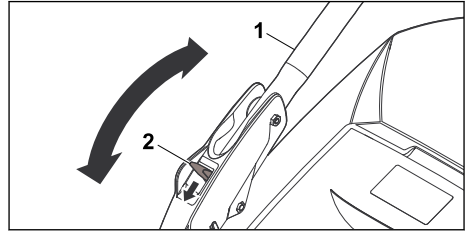

- ▶ Gidonu (1) sabit tutun.
- ▶ Kolu (2) aşağıya doğru bastırın ve tutun.
- ▶ Gidonu (1) istenilen pozisyona getirin.
- ▶ Kolu (2) bırakın ve gidonun tekrar tamamen oturmasına dikkat edin.

### 9.2 Gidonun katlanması

Fazla yer kaplamayacak şekilde taşımak veya muhafaza etmek için gidon katlanabilir.

- ▶ Çim biçme makinesini kapatın, emniyet anahtarını çekin ve aküyü çıkarın.
- ▶ Çim biçme makinesini düz bir yüzeye getirin.
- ▶ Kola basılı tutun.
- ▶ Gidonu öne katlayın.

## 10 Üfleme aletinin montajı

### 10.1 Akünün takılması

#### RMA 443 PV ve RMA 448 PV:

Çim biçme makineleri RMA 443 PV ve RMA 448 PV iki akü ile çalıştırılabilir. Birinci akü yuvasındaki (3) akü boşalmışsa otomatik olarak ikinci akü yuvasındaki (4) aküye geçer. Çalışma sırasında birinci akü yuvasına (3) daima akü takılı olmalıdır.

**RMA 443 VC ve RMA 448 VC:**

Çim biçme makinesi RMA 443 VC ve RMA 448 VC bir akü yuvası (3) ve taşıma yuvası (4) ile donatılmıştır. Çim biçme makineleri sadece akü yuvasındaki (3) akü ile çalıştırılabilir. Yedek akü, taşıma yuvasında (4) taşınabilir.

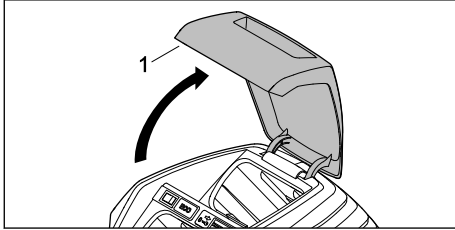

- ▶ Kapağı (1) sonuna kadar basın ve basılı tutun.

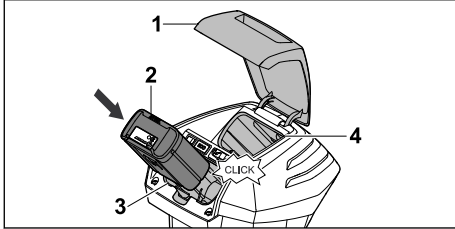

- ▶ Aküyü (2) akü yuvasında (3) son konumuna kadar bastırın.  
Akü (2) bir tık sesi çıkararak yerine oturur ve kilitlenir.
- ▶ İkinci akü de taşınmalı ise: Akü, akü yuvasına (4) veya taşıma yuvasına (4) koyulmalıdır.  
Akü bir tık sesi çıkararak yerine oturur ve kilitlenir.
- ▶ Kapağı (1) kapatın.

**10.2 Akünün çıkarılması**

- ▶ Çim biçme makinesini düz bir yüzeye getirin.
- ▶ Kapağı (1) sonuna kadar basın ve basılı tutun.

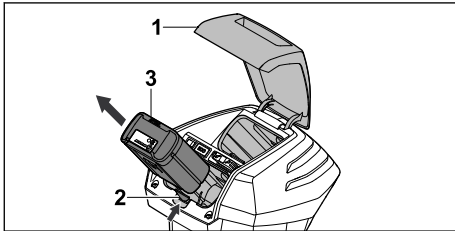

- ▶ Kilit koluna (2) basın.  
Akünün (3) kilidi açıldı.
- ▶ Aküyü (3) çıkarın.
- ▶ Kapağı (1) kapatın.

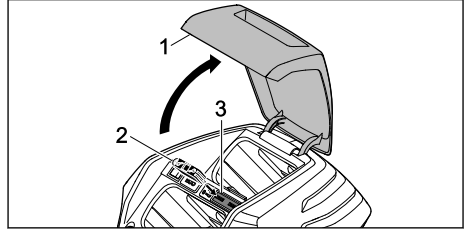
**11 Emniyet anahtarının takılması ve çekilmesi****11.1 Emniyet anahtarının takılması**

- ▶ Kapağı (1) sonuna kadar basın ve basılı tutun.
- ▶ Emniyet anahtarını (2) anahtar yuvasına (3) takın.
- ▶ Kapağı (1) kapatın.

**11.2 Emniyet anahtarının çekilmesi**

- ▶ Kapağı sonuna kadar basın ve basılı tutun.
- ▶ Emniyet anahtarını çekin.
- ▶ Kapağı kapatın.
- ▶ Emniyet anahtarını çocukların ulaşamayacağı yerlerde muhafaza edin.

**12 Çim biçme makinesinin çalıştırılması ve kapatılması****12.1 Bıçağın çalıştırılması ve kapatılması****12.1.1 Bıçağın çalıştırılması**

- ▶ Çim biçme makinesini düz bir yüzeye getirin.

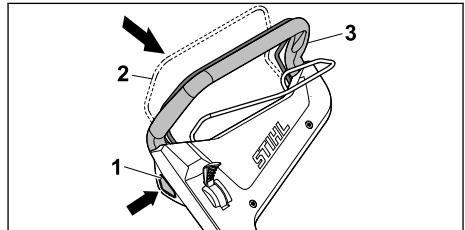

- ▶ Blokaj butonunu (1) sağ elinizle bastırın ve basılı tutun.
- ▶ Biçme işlemi (2) için kumanda çubuğunu sol elinizle gidon (3) yönünde tamamen çekin ve baş parmağınız gidonu (3) saracak şekilde tutun.  
Bıçak döner.
- ▶ Blokaj butonunu (1) bırakın.



- Bıçme işlemi (2) için gidonu (3) ve kumanda çubuğunu sağ elinizle baş parmağınız gidonu (3) saracak şekilde tutun.

### 12.1.2 Bıçağın kapatılması

- Bıçme işlemi için kumanda çubuğunu bırakın.
  - Bıçak dönmeyene kadar bekleyin.
  - Bıçak dönmeye devam ediyorsa: Emniyet anahtarını çekin, aküyü çıkarın ve STIHL yetkili bayisine başvurun.
- Çim biçme makinesi arızalı.

## 12.2 Tekerlek tahrikini açma ve kapatma

### 12.2.1 Tekerlek tahrikini açma

Kol ile mümkün olan maksimum sürüş hızı 5 kademede seçilebilir. Kolu  yönünde itilmesiyle mümkün olan maksimum sürüş hızı artar,  yönünde itilmesiyle sürüş hızı azalır.  pozisyonunda sürüş tahriki devre dışıdır.

Tekerlek tahriki için kumanda çubuğu ile hız kademeleri olarak 2,0 km/saatten önceden seçilmiş olan maksimum hıza kadar ayarlanabilir. Tekerlek tahriki için kumanda çubuğu gidon yönünde ne kadar çekilirse hız o kadar artar,  22.1.

- Ayarlanan hız akünün çalışma süresine etki eder. Hız ne kadar düşükse akünün çalışma süresi o kadar uzundur.
- Çim biçme makinesini düz bir yüzeye getirin.
  - Bıçağın çalıştırılması

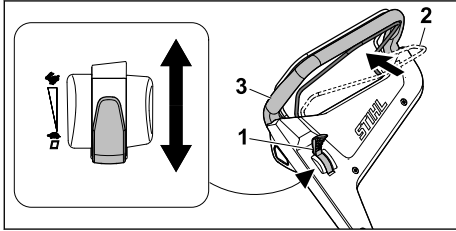

- Kolu (1) istenilen pozisyona getirin.
  - Tekerlek tahriki (2) için kumanda çubuğunu gidon (3) yönünde tamamen çekin ve baş parmağınız gidonu (2) saracak şekilde tutun.
- Çim biçme makinesi hareket etmeye başlar.

### 12.2.2 Tekerlek tahrikinin kapatılması

- Tekerlek tahriki için kumanda çubuğunu bırakın.
- Çim biçme makinesi durana kadar bekleyin.
- Çim biçme makinesi çalışmaya devam ediyorsa: Emniyet anahtarını çekin, aküyü çıkarın ve STIHL yetkili bayisine başvurun.

Çim biçme makinesi arızalı.

## 13 Çim biçme makinesini ve aküyü kontrol etme

### 13.1 Sabitleme elemanlarının kontrolü



#### Bıçme işlemi için blokaj butonu ve kumanda çubuğu

- Emniyet anahtarını çekin.
  - Aküyü çıkarın.
  - Blokaj butonuna basın ve tekrar bırakın.
  - Bıçme işlemi için kumanda çubuğunu gidon yönünde tamamen çekin ve tekrar bırakın.
  - Bıçme işlemi için blokaj butonu veya kumanda çubuğu zor hareket ediyorsa veya başlangıç pozisyonuna geri sıçramıyorsa: Çim biçme makinesini kullanmayın ve STIHL yetkili bayisine başvurun.
- Bıçme işlemi için blokaj butonu ve kumanda çubuğu arızalı.

#### Tekerlek tahriki için kumanda çubuğu

- Emniyet anahtarını çekin.
  - Aküyü çıkarın.
  - Tekerlek tahriki için kumanda çubuğunu gidon yönünde tamamen çekin ve tekrar bırakın.
  - Tekerlek tahriki için blokaj kumanda çubuğu zor hareket ediyorsa veya başlangıç pozisyonuna geri sıçramıyorsa: Çim biçme makinesini kullanmayın ve STIHL yetkili bayisine başvurun.
- Tekerlek tahriki için kumanda çubuğu arızalı.

#### Kol

- Emniyet anahtarını çekin.
  - Aküyü çıkarın.
  - Kolu  , sonra  olarak ayarlayın.
  - Kol kolayca geçiyorsa: Çim biçme makinesini kullanmayın ve STIHL yetkili bayisine başvurun.
- Kol arızalı.

#### Çim biçme makinesinin çalıştırılması

- Emniyet anahtarını takın.
  - Aküyü takın.
  - Blokaj butonunu sağ elinizle bastırın ve basılı tutun.
  - Bıçme işlemi için kumanda çubuğunu sol elinizle gidon yönünde tamamen çekin ve baş parmağınız gidonu saracak şekilde tutun.
  - Bıçak döner.
  - 3 LED kırmızı yanıp sönüyorsa: Emniyet anahtarını çekin, aküyü çıkarın ve STIHL yetkili bayisine başvurun.
- Çim biçme makinesinde bir arıza var.

- ▶ Biçme işlemi için blokaj butonunu ve kumanda çubuğunu bırakın. Bıçak kısa bir süre sonra dönmeyi bırakır.
- ▶ Bıçak dönmeye devam ediyorsa: Emniyet anahtarını çekin, aküyü çıkarın ve STIHL yetkili bayisine başvurun. Çim biçme makinesi arızalı.



### Tekerlek tahrikini açma

- ▶ Emniyet anahtarını takın.
- ▶ Aküyü takın.
- ▶ Tekerlek tahriki için kumanda çubuğunu gidon yönünde tamamen çekin ve baş parmağınız gidonu saracak şekilde tutun. Çim biçme makinesi harekete geçer.
- ▶ Tekerlek tahriki için kumanda çubuğunu bırakın. Çim biçme makinesi durur.
- ▶ Çim biçme makinesi çalışmaya devam ediyorsa: Aküyü çıkarın ve STIHL yetkili bayisine başvurun. Çim biçme makinesi arızalı.

### 13.2 Bıçağın kontrol edilmesi

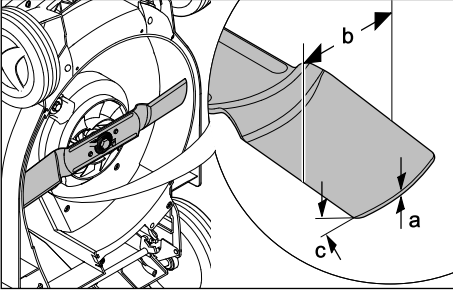
- ▶ Çim biçme makinesini kapatın, emniyet anahtarını çekin ve aküyü çıkarın.
- ▶ Çim biçme makinesini kapatın,  18.1.



- ▶ Aşağıdakileri ölçün:
  - Kalınlık a
  - Genişlik b
  - Bileme açısı c
- ▶ Minimum kalınlık ve minimum genişliğin altına düşülmesi halinde: Bıçağı değiştirin,  22.2.
- ▶ Bileme açısına uyulmamışsa: Bıçağı bileyin,  22.2.
- ▶ Belirsizlik varsa: STIHL yetkili bayiye başvurun.

### 13.3 Aküyü kontrol edin

- ▶ Aküdeki butona basın. LED lambaları yanıyor veya yanıp sönüyor.
- ▶ LED lambaları yanmıyor veya yanıp sönmüyorsa: Aküyü kullanmayın ve STIHL bayisine başvurun.

Akü arızalıdır.

## 14 Çim biçme makinesi ile çalışma

### 14.1 Çim biçme makinesinin tutulması ve yönlendirilmesi

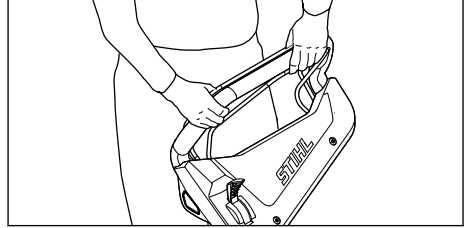

- ▶ Gidonu her iki elinizle baş parmağınız gidonu saracak şekilde sıkıca tutun.

### 14.2 Kesim yüksekliğini ayarlayın

6 kesim yüksekliği ayarlanabilir:

- 25 mm = Konum 1
- 30 mm = Konum 2
- 40 mm = Konum 3
- 50 mm = Konum 4
- 60 mm = Konum 5
- 75 mm = Konum 6

Konumlar çim biçme makinesinde yer almaktadır.

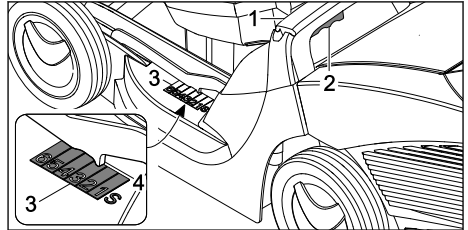

- ▶ Çim biçme makinesini sapından (1) sıkıca tutun.
- ▶ Kola (2) basın ve basılı tutun.
- ▶ Çim biçme makinesini kaldırarak ve indirerek istenen konuma getirin. Güncel kesim yüksekliği, kesim yüksekliği göstergesinden (3) işaret (4) yardımıyla okunabilir.
- ▶ Kolu (2) bırakın. Çim biçme makinesi yerine oturun.

### 14.3 Eco modunun açılması

ECO modu açılmışsa, çim biçme makinesi güncel çalışma koşullarını tespit eder ve bıçağa uygun devir sayısını otomatik olarak ayarlar.

Akünün çalışma süresi bu şekilde uzatılabilir.

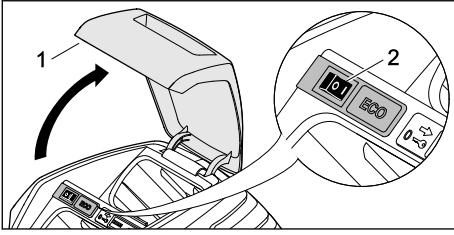

- ▶ Kapağı (1) sonuna kadar basın ve basılı tutun.
- ▶ ECO modu şalterini (2) I pozisyonuna getirin.
- ▶ Kapağı (1) kapatın.

## 14.4 Çim biçme



- ▶ Tekerlek tahriki açıkken çalışılmalı ise: Çim biçme makinesini kontrollü olarak ileri itin.
- ▶ Tekerlek tahriki kapalıyken çalışılmalı ise: Çim biçme makinesini yavaş ve kontrollü olarak ileri itin.

## 14.5 Çim toplama sepetinin boşaltılması

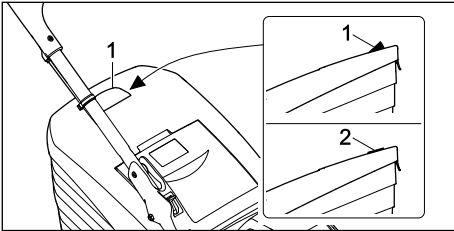

Bıçakla üretilen hava akımı doluluk seviyesi göstergesini (1) kaldırır. Çim toplama sepeti dolduğunda hava akımı durur. Hava akımı çok azsa doluluk seviyesi göstergesi (2) bekleme duru-

muna geçer. Çim toplama sepetini boşaltmanız için bir uyarıdır.

Mutlak doluluk seviyesi göstergesi sadece optimum hava akımında sağlanır. Islaklık, yoğunluk veya yüksek çim gibi dış etkiler, düşük kesim kademeleri, kirilik veya benzerleri hava akımını ve doluluk seviyesi göstergesinin fonksiyonunu olumsuz etkileyebilir.

- ▶ Doluluk seviyesi göstergesi bekleme durumunda ise: Çim toplama sepetini boşaltın.
- ▶ Çim biçme makinesini kapatın.

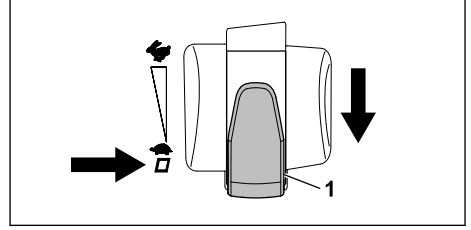

- ▶ Sürüş hızını (1) seçmek için kolu pozisyonuna I ayarlayın.
- ▶ Çim toplama sepetini çıkarın.

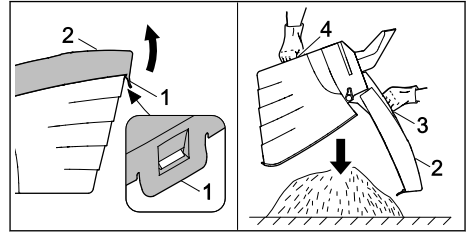

- ▶ Kilit bileziğini (1) açın.
- ▶ Çim toplama sepeti üst parçasını (2) sapından (3) açın ve tutun.
- ▶ Diğer elinizle alt tutamağı (4) sabit tutun.
- ▶ Çim toplama sepetini boşaltın.
- ▶ Çim toplama sepetini katlayın.
- ▶ Çim toplama sepetini takın.

## 15 Çalışma sonrasında

### 15.1 Çalıştıktan sonra

- ▶ Çim biçme makinesini kapatın, emniyet anahtarını çekin ve aküyü çıkarın.
- ▶ Çim biçme makinesi ıslaksa: Çim biçme makinesini kurutun.
- ▶ Akü ıslaksa: Aküyü kurutun.
- ▶ Çim biçme makinesini temizleyin.
- ▶ Aküyü temizleyin.

## 16 Nakliyat

### 16.1 Çim biçme makinesinin taşınması

- ▶ Çim biçme makinesini kapatın. Bıçak dönmemelidir.
- ▶ Emniyet anahtarını çekin ve aküyü çıkarın.

#### Çim biçme makinesini itin

- ▶ Çim biçme makinesini yavaş ve kontrollü olarak ileri itin.

#### Çim biçme makinesinin taşınması

- ▶ Malzemesi dayanıklı olan iş eldivenleri kullanın.

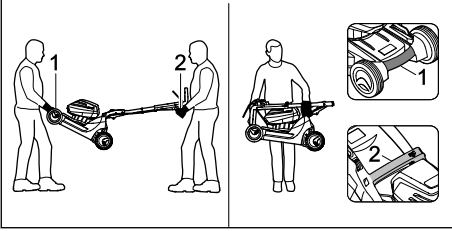

- ▶ Çim biçme makinesi iki kişi tarafından taşınacaksa:
  - ▶ Çim biçme makinesi bir kişi tarafından her iki elle taşıma tutamağından (1) sıkıca tutulmalı ve diğer kişi tarafından her iki elle gidonda (2) sabit tutulmalıdır.
  - ▶ Çim biçme makinesini iki kişi kaldırmak ve taşımak için.
- ▶ Çim biçme makinesi bir kişi tarafından taşınacaksa:
  - ▶ Gidonu katlayın.
  - ▶ Çim biçme makinesini, bir eliniz taşıma sapı (1) diğeri ise gövdede (2) olacak şekilde sabit tutun.
  - ▶ Çim biçme makinesini kaldırın ve taşıyın.

#### Çim biçme makinesinin bir araçta taşınması

- ▶ Çim biçme makinesini dik olarak çim biçme makinesi devrilemeyecek ve hareket edemeyecek şekilde emniyete alın.

### 16.2 Akünün taşınması

- ▶ Çim biçme makinesini kapatın ve aküyü çıkarın.
- ▶ Akünün güvenli durumunda olduğundan emin olunmalıdır.
- ▶ Aküyü ambalajın içine hareket edemeyecek şekilde paketleyiniz.
- ▶ Ambalajı, içinde hareket edemeyecek şekilde emniyete alın.

Akü, tehlikeli malların taşınması taleplerine tabidir. Akü UN3480 (Lityum iyon aküler) olarak sınıflandırılmıştır ve UN El Kitabı Kontrol Ve Kriterler III, Alt Bölüm 38.3 uyarınca kontrol edilmiştir.

Taşıma yönetmelikleri [www.stihl.com/safety-data-sheets](http://www.stihl.com/safety-data-sheets) adresinde belirtilmiştir.

## 17 Saklama

### 17.1 Çim biçme makinesinin muhafazası

- ▶ Çim biçme makinesini kapatın, emniyet anahtarını çekin ve aküyü çıkarın.
- ▶ Çim biçme makinesini, aşağıdaki koşullar sağlanacak şekilde depolayın:
  - Çim biçme makinesini çocukların ulaşamayacağı yerlerde muhafaza edin.
  - Çim biçme makinesi temiz ve kurudur.
  - Çim biçme makinesini devirmeyin.
  - Çim biçme makinesini yuvarlamayın.

### 17.2 Akünün depolanması

- ▶ STIHL, akünün şarj durumunda %40 ila %60 arasında (2 LED yeşil yanar) depolanmasını önerir.
- ▶ Aküyü, aşağıdaki koşullar sağlanacak şekilde depolayın:
  - Akü çocukların ulaşamayacağı yerlerde dir.
  - Akü, temiz ve kurudur.
  - Akü kapalı bir alandır.
  - Akü, çim biçme makinesinden ayrıdır.
  - Akü şarj cihazında saklanırsa: Güç kablosunu fişten çekin ve aküyü %40 ile %60 arasında bir şarj seviyesiyle muhafaza edin (2 yeşil LED yanar).
  - Akü - 10 °C ve + 50 °C aralığındaki sıcaklıklardadır.

#### ÖNERİ

- ▶ Akü bu kullanım kılavuzunda açıklandığı şekilde saklanmazsa, akü deşarj olabilir ve onarılamaz şekilde hasar görebilir.
  - ▶ Deşarj olan aküyü muhafaza etmeden önce şarj edin. STIHL, akünün şarj durumunda %40 ila %60 arasında (2 LED yeşil yanar) depolanmasını önerir.
  - ▶ Aküyü çim biçme makinesinden ayrı olarak saklayın.

## 18 Temizleme

### 18.1 Çim biçme makinesini kapatma

- ▶ Çim biçme makinesini kapatın, emniyet anahtarını çekin ve aküyü çıkarın.

- ▶ Çim biçme makinesini düz bir yüzeye getirin.
- ▶ Çim toplama sepetini çıkarın.
- ▶ Kesim yüksekliğini en yüksek konuma getirin.  
📖 14.2
- ▶ Gidon üst parçasını en derin konuma getirin,  
📖 9.1.

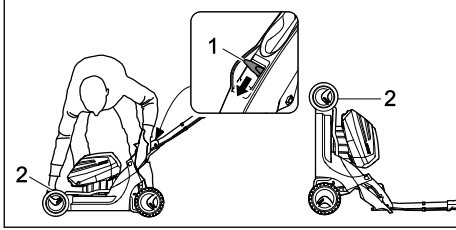

- ▶ Sol elinizle kolu (1) aşağı bastırın ve tutun.
- ▶ Çim biçme makinesini, sağ elinizle taşıma tutanağından (2) sabit tutun ve diğer elinizle arkaya getirin.

## 18.2 Çim biçme makinesinin temizliği

- ▶ Çim biçme makinesini kapatın, emniyet anahtarını çekin ve aküyü çıkarın.
- ▶ Çim biçme makinesini nemli bir bez ile temizleyin.
- ▶ Boşaltma kanalını bir fırça veya bir bezle temizleyin.
- ▶ Akü yuvasındaki yabancı cisimleri çıkartın ve akü yuvasını nemli bir bezle temizleyin.
- ▶ Akü yuvasındaki elektrik kontaklarını bir fırçayla veya yumuşak bir fırçayla temizleyin.
- ▶ Havalandırma yarıklarını fırça ile temizleyin.
- ▶ Çim biçme makinesini kurun.
- ▶ Bıçağın etrafını ve bıçağı bir tahta çubuk, bir fırça veya bir bezle temizleyin.

## 18.3 Aküyü temizleme

- ▶ Aküyü ıslak bez ile temizleyin.

# 19 Bakım

## 19.1 Bıçağın takılması ve sökülmesi

### 19.1.1 Bıçağın sökülmesi

- ▶ Çim biçme makinesini kapatın, emniyet anahtarını çekin ve aküyü çıkarın.
- ▶ Çim biçme makinesini kurun.

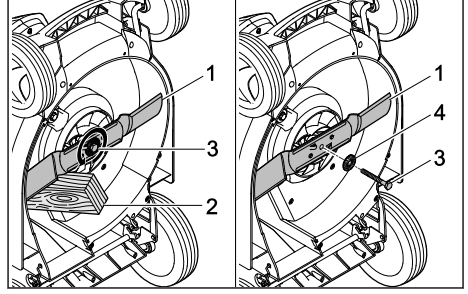

- ▶ Bıçağı (1) bir tahta parçası (2) ile bloke edin.
- ▶ Cıvatayı (3) ok yönünde döndürerek dışarı çıkarın ve rondelayı (4) ale alın.
- ▶ Bıçağı (1) çıkartın.
- ▶ Cıvatayı (3) ve rondelayı (4) imha edin. Bıçağı (1) takmak için yeni bir cıvata ve rondela kullanın.

### 19.1.2 Bıçağı takma

- ▶ Çim biçme makinesini kapatın, emniyet anahtarını çekin ve aküyü çıkarın.
- ▶ Çim biçme makinesini kurun.

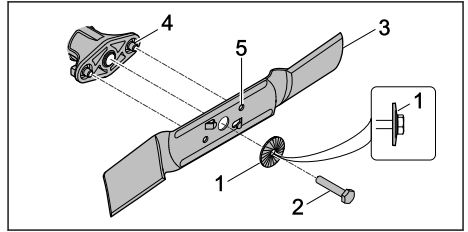

- ▶ Bombeli yeni rondelayı (1) dışa doğru yeni cıvataya (2) koyun.
- ▶ Cıvata emniyeti Loctite 243'ü cıvatanın (2) dişine aktarın.
- ▶ Bıçakları (3), temas yüzeyindeki (4) engeller girintileri (5) kavrayacak şekilde takın.
- ▶ Cıvatayı (2) rondelayı (1) ile birlikte döndürün.

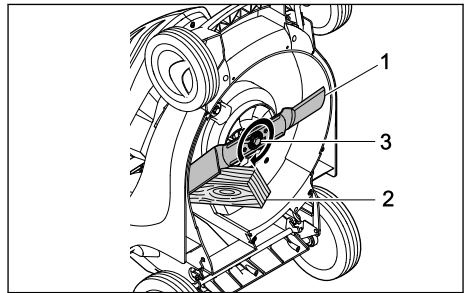

- ▶ Bıçağı (1) bir tahta parçası (2) ile bloke edin.
- ▶ Cıvatayı (3) 65 Nm ile sıkın.



## 19.2 Bıçakların bilenmesi ve dengelenmesi

Bıçağın doğru bir şekilde bilenmesi ve dengelenmesi çok fazla alıştırmaya gerektirir.

STIHL, bıçağın sadece STIHL yetkili servisleri tarafından bilenmesini ve dengelenmesini önerir.



**İKAZ**

- Bıçağın kesme kenarları keskindir. Kullanıcı kendini yaralayabilir.
    - ▶ Malzemesi dayanıklı olan iş eldivenleri kullanın.
- 
- ▶ Çim biçme makinesini kapatın, emniyet anahtarını çekin ve aküyü çıkarın.
  - ▶ Çim biçme makinesini kapatın.
  - ▶ Bıçağı sökün.
  - ▶ Bıçağı bileyin. Bu sırada bileme açısına dikkat edin ve bıçağı soğutun, 22.2.

Bileme sırasında bıçak çok mavi renk almalıdır.

- ▶ Bıçağı takın.
- ▶ Belirsizlik varsa: STIHL yetkili bayiye başvurun.

## 20 Onarım

### 20.1 Çim biçme makinesini ve aküyü onama

Kullanıcılar çim biçme makinesini, bıçağı ve aküleri kendileri tamir edemez.

- ▶ Çim biçme makinesi veya bıçak hasarlanmışsa: Çim biçme makinesi veya bıçağı kullanmayın ve STIHL yetkili bayisine başvurun.
- ▶ Akü arızalanmışsa veya hasarlanmışsa: Aküyü değiştirin.
- ▶ Uyarı levhaları okunaklı değilse veya hasarlanmışsa: Uyarı levhalarının STIHL yetkili bayisi tarafından değiştirilmesini sağlayın.

## 21 Arızaların tamiri

### 21.1 Çim biçme makinesinin veya akünün arızalarının giderilmesi

Arıza	Aküdeki LED'ler	Neden	Giderilmesi
Çim biçme makinesi açıldığında çalışmıyor.	1 LED yeşil yanıp sönüyor.	Akünün şarj durumu düşük.	▶ Aküyü şarj edin.
	1 LED kırmızı yanıyor.	Akü çok sıcak veya çok soğuk.	▶ Emniyet anahtarını çekin. ▶ Aküyü çıkarın. ▶ Akünün soğumasını ve/veya ısınmasını sağlayın.
	3 LED kırmızı yanıp sönüyor.	Çim biçme makinesinde bir arıza var.	▶ Emniyet anahtarını çekin. ▶ Aküyü çıkarın. ▶ Akü yuvasındaki elektrikli kontakları temizleyin. ▶ Aküyü takın. ▶ Çim biçme makinesini çalıştırın. ▶ 3 LED hala kırmızı yanıp sönüyorsa: Çim biçme makinesini kullanmayın ve STIHL yetkili bayisine başvurun.
	3 LED kırmızı yanıyor.	Çim biçme makinesi çok sıcaktır.	▶ Emniyet anahtarını çekin. ▶ Aküyü çıkarın. ▶ Çim biçme makinesinin soğumasını bekleyin.
	4 LED kırmızı yanıp sönüyor.	Aküde bir arıza bulunuyor.	▶ Aküyü çıkarın ve tekrar takın. ▶ Çim biçme makinesini çalıştırın. ▶ 4 LED hala kırmızı yanıp sönüyorsa: Aküyü kullanmayın ve STIHL yetkili bayisine başvurun.
		Çim biçme makinesi ve akü arasındaki elektrik bağlantısı kesilmiş.	▶ Emniyet anahtarını çekin. ▶ Aküyü çıkarın. ▶ Akü yuvasındaki elektrikli kontakları temizleyin. ▶ Emniyet anahtarını takın. ▶ Aküyü takın.

Arıza	Aküdeki LED'ler	Neden	Giderilmesi
		Çim biçme makinesi veya akü ıslak.	<ul style="list-style-type: none"> <li>▶ Emniyet anahtarını çekin.</li> <li>▶ Aküyü çıkarın.</li> <li>▶ Çim biçme makinesini temizleyin.</li> <li>▶ Çim biçme makinesini veya aküyü kurutun.</li> </ul>
		Bıçaktaki direnç çok yüksek.	<ul style="list-style-type: none"> <li>▶ Büyük kesim yüksekliği ayarlayın.</li> <li>▶ Çim biçme makinesini düşük çimde çalıştırın.</li> </ul>
		Bıçağın etrafındaki alan tıkanmış.	<ul style="list-style-type: none"> <li>▶ Çim biçme makinesini temizleyin.</li> </ul>
Tekerlek tahriki çalışmıyor.		Tekerlek tahrikinde bir arıza var.	<ul style="list-style-type: none"> <li>▶ STIHL yetkili bayiye başvurun.</li> </ul>
Çim biçme makinesi işletim-deyken kapanıyor.	3 LED kırmızı yanıyor.	Çim biçme makinesi çok sıcaktır.	<ul style="list-style-type: none"> <li>▶ Emniyet anahtarını çekin.</li> <li>▶ Aküyü çıkarın.</li> <li>▶ Çim biçme makinesinin soğumasını bekleyin.</li> <li>▶ Çim biçme makinesini temizleyin.</li> <li>▶ Çim biçme makinesini kısa sürelerde sık sık çalıştırmayın.</li> <li>▶ Tekerlek tahriki açıkken çalışılmalı ise: Tekerlek tahrikinin kapatın.</li> <li>▶ Tekerlek tahriki kapalıyken çalışılmalı ise: Yavaşça ileri gidin.</li> <li>▶ Büyük kesim yüksekliği ayarlayın.</li> <li>▶ Alçak çimleri biçin.</li> </ul>
		Bıçak bloke edilmiştir.	<ul style="list-style-type: none"> <li>▶ Emniyet anahtarını çekin.</li> <li>▶ Aküyü çıkarın.</li> <li>▶ Çim biçme makinesini temizleyin.</li> </ul>
		Elektrik arızası var.	<ul style="list-style-type: none"> <li>▶ Aküyü çıkarın ve tekrar takın.</li> <li>▶ Çim biçme makinesini çalıştırın.</li> </ul>
Çim biçme makinesi işletim-deyken aşırı titriyor.		Bıçaktaki vida gevşemiş.	<ul style="list-style-type: none"> <li>▶ Vidayı sıkın.</li> </ul>
		Bıçak doğru denge-lenmemiş.	<ul style="list-style-type: none"> <li>▶ Bıçakları bileyin ve dengeleyin.</li> </ul>
Çim biçme makinesinin işletim süresi çok kısa.		Aküyü tam şarj edilmemiştir.	<ul style="list-style-type: none"> <li>▶ Aküyü tam şarj edin.</li> </ul>
		Akünün kullanım ömrü aşmıştır.	<ul style="list-style-type: none"> <li>▶ Aküyü değiştirin.</li> </ul>
		Bıçağın etrafındaki alan tıkanmış.	<ul style="list-style-type: none"> <li>▶ Çim biçme makinesini temizleyin.</li> </ul>
		Bıçak körelmiş veya aşmıştır.	<ul style="list-style-type: none"> <li>▶ Bıçakları bileyin ve dengeleyin.</li> </ul>
		Bıçaktaki direnç çok yüksek.	<ul style="list-style-type: none"> <li>▶ Tekerlek tahriki açıkken çalışılmalı ise: Tekerlek tahrikinin kapatın.</li> <li>▶ Tekerlek tahriki kapalıyken çalışılmalı ise: Yavaşça ileri gidin.</li> <li>▶ Büyük kesim yüksekliği ayarlayın.</li> <li>▶ Alçak çimleri biçin.</li> </ul>
Akü yerleştirme sırasında akü yuvasına sıkışıyor.		Akü yuvasındaki kılavuzlar veya elektrikli kontaklar kirlenmiştir.	<ul style="list-style-type: none"> <li>▶ Çim biçme makinesini temizleyin.</li> </ul>

Arıza	Aküdeki LED'ler	Neden	Giderilmesi
Akünün şarj aletine yerleştirilmesinden sonra şarj işlemi başlamıyor.	1 LED kırmızı yanıyor.	Akü çok sıcak veya çok soğuk.	► Aküyü şarj aletinde takılı bırakın. İzin verilen sıcaklık aralığına ulaştığında şarj işlemi otomatik başlar.
Çim temiz kesilmemiş veya çimler sarı.		Bıçak körelmiş veya aşınmıştır.	► Bıçakları bileyin ve dengeleyin.
		Bıçaktaki direnç çok yüksek.	► Tekerlek tahriki açıkken çalışılmalı ise: Tekerlek tahrikini kapatın. ► Tekerlek tahriki kapalıyken çalışılmalı ise: Yavaşça ileri gidin. ► Büyük kesim yüksekliği ayarlayın. ► Alçak çimleri biçin.
Ç seçeneekli akü, STIHL connected uygulaması ile bulunmadı.		Bluetooth® telsiz arabirimi akü veya mobil cihazda devre dışı bırakılır.	► Bluetooth'u® telsiz arabirimi aküde ve mobil cihazda etkinleştirin.
		Akü ile mobil cihaz arasındaki mesafe çok fazla.	► Mesafeyi azaltın, 22.3. ► Akü STIHL uygulaması tarafından hala bulunamıyorsa: STIHL yetkili bayiye başvurun.

## 21.2 Ürün desteği ve uygulama yardımı

Ürün desteği ve uygulama yardımını STIHL bayi-sinden temin edebilirsiniz.

İletişim olanakları ve diğer bilgiler <https://support.stihl.com> veya [www.stihl.com](https://www.stihl.com) adreslerinde bulunabilir.

## 22 Teknik bilgiler

### 22.1 Çim biçme makinesi STIHL RMA 443.2 VC, RMA 443.2 PV, RMA 448.2 VC, RMA 448.2 PV

- İzin verilen akü: STIHL AP
- Akü olmadan ağırlık:
  - RMA 443.2 VC: 23 kg
  - RMA 443.2 PV: 24 kg
  - RMA 448.2 VC: 24 kg
  - RMA 448.2 PV: 24 kg
- Çim toplama sepetinin maksimum kapsamı: 55 l
- Kesim genişliği:
  - RMA 443.2 VC, RMA 443.2 PV: 41 cm
  - RMA 448.2 VC, RMA 448.2 PV: 46 cm
- Devir sayısı: 3150 dev/dak
- ECO modundaki devir sayısı: 2800 dev/dak
- minimum sürüş hızı: 2,0 km/sa
- maksimum sürüş hızı (kullanılan aküye bağlı):
  - AP 100 ile: 3,0 km/sa

- AP 200 ile: 3,7 km/sa
- AP 300 ile: 4,5 km/sa

Çalışma süresi [www.stihl.com/battery-life](http://www.stihl.com/battery-life) adreslerinde belirtilmiştir.

### 22.2 Bıçak

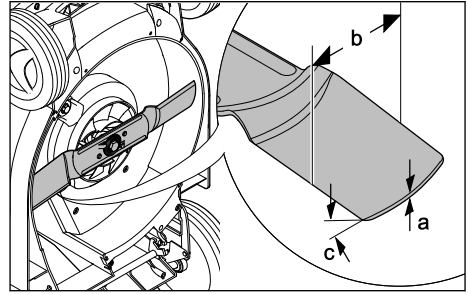

- Asgari kalınlık a: 2 mm
- Asgari kalınlık b: 55 mm
- Bileme açısı c: 30°

### 22.3 STIHL AP aküsü

- Akü teknolojisi: Lityum İyon
- Voltaj: 36 V
- Ah olarak kapasite: Güç levhasına bakın
- Wh olarak enerji içeriği: Güç levhasına bakın
- kg olarak ağırlık: Güç levhasına bakın
- Kullanım ve saklama için izin verilen sıcaklık aralığı: - 10 °C ila + 50 °C arası

- Bluetooth® fonksiyon arayüzü (sadece  olan aküler için):
  - Veri bağlantısı: Bluetooth® 5.1. Mobil aygıt, Bluetooth® Low Energy 5.0 ile uyumlu olmalı ve Generic Access Profile (GAP) desteklemelidir.
  - Frekans bandı: ISM-Band 2,4 GHz
  - Yayıldığı azami verici gücü: 1 mW
  - Sinyal erişim mesafesi: yaklaşık 10 m. Sinyal gücü ortam koşullarına ve mobil aygıtla bağlıdır. Erişim mesafesi dış koşullara ve kullanılan alıcı cihaza bağlı olarak yüksek derecede farklılık gösterebilir. Kapalı mekanlar içinde ve metal bariyerler (örneğin duvar, raf, bavul) nedeniyle erişim mesafesi belirgin şekilde düşük olabilir.
  - Mobil aygıtın sahip olması gereken işletim sistemi özellikleri: Android veya iOS (güncel sürüm veya daha yüksek sürüm)

## 22.4 Gürültü değerleri ve titreşim değerleri

### RMA 443.2 VC, RMA 443.2 PV

- Gürültü seviyesi için K değeri 2 dB(A). Gürültü seviyesi için K değeri 1,2 dB(A). Titreşim değeri için K değeri 1,10 m/s<sup>2</sup>.
- Gürültü seviyesi L<sub>pA</sub>, EN 60335-2-77 uyarınca ölçülmüştür: 75 dB(A)
  - Garanti edilen gürültü seviyesi L<sub>WAd</sub> 2000/14/EC / S.I. 2001/1701 uyarınca ölçülmüştür: 90 dB(A)
  - Titreşim değeri a<sub>hv</sub>, EN 20643, EN 60335-2-77 uyarınca ölçülmüştür, gidon: 2,20 m/s<sup>2</sup>

### RMA 448.2 VC, RMA 448.2 PV

- Gürültü seviyesi için K değeri 2 dB(A). Gürültü seviyesi için K değeri 1,2 dB(A). Titreşim değeri için K değeri 0,9 m/s<sup>2</sup>.
- Gürültü seviyesi L<sub>pA</sub>, EN 60335-2-77 uyarınca ölçülmüştür: 80 dB(A)
  - Garanti edilen gürültü seviyesi L<sub>WAd</sub> 2000/14/EC / S.I. 2001/1701 uyarınca ölçülmüştür: 94 dB(A)
  - Titreşim değeri a<sub>hv</sub>, EN 20643, EN 60335-2-77 uyarınca ölçülmüştür, gidon: 1,8 m/s<sup>2</sup>

Belirtilen titreşim değerleri standartlaştırılan test prosedürlerine göre ölçülmüştür ve elektrikli cihazlara dayandırılabilir. Gerçekte açığa çıkan titreşim değerleri uygulamanın türüne bağlı olarak belirtilen değerlerden farklı olabilir. Belirtilen titreşim değerleri titreşimlerin ilk tahminine göre kullanılabilir. Gerçek titreşimler tahmin edilmelidir. Bu sırada elektrikli cihazın kapalı olduğu ve

açık olduğu halde zorlama olmadan çalıştığı süreler de dikkate alınmalıdır.

2002/44/EC ve S.I. 2005/1093 titreşimler işveren direktifinin sağlanması için bilgiler [www.stihl.com/vib](http://www.stihl.com/vib) adresinde belirtilmiştir.

## 22.5 REACH

REACH, kimyasal maddelerin sicile kaydı, değerlendirilmesi ve lisansı ile ilgili EG yönetmeliğidir.

REACH yönetmeliğinin yerine getirilmesini açıklayan bilgiler [www.stihl.com/reach](http://www.stihl.com/reach) sayfalarında açıklanmıştır.

## 23 Yedek parçalar ve aksesuar

### 23.1 Yedek parçalar ve aksesuar

**STIHL** Bu semboller orijinal STIHL yedek parça ve orijinal STIHL aksesuarı işaretler.

STIHL, orijinal STIHL yedek parça ve orijinal STIHL aksesuar kullanmasını tavsiye eder.

STIHL firması, pazarın sürekli gözlemlenmesine rağmen farklı üreticiler tarafından imal edilen yedek parça ve aksesuarları güvenilirlik, iş güvenliği ve uygunluk kriterleri açısından değerlendirmez ve bu nedenle STIHL firması bu parçaların kullanımını garanti edemez.

Orijinal STIHL yedek parça ve orijinal STIHL aksesuarları STIHL bayisinden temin edilebilir.

### 23.2 Önemli yedek parçalar

- Bıçak RMA 443.2 VC, RMA 443.2 PV: 6338 702 0130
- Bıçak RMA 448.2 VC, RMA 448.2 PV: 6358 702 0115
- Bıçak civatası: 9008 319 9028
- Rondela: 0000 702 6600

## 24 Bertaraf etme

### 24.1 Çim biçme makinesinin imha edilmesi

İmhaya yönelik bilgiler yerel yönetim veya STIHL yetkili bayisinden temin edilebilir.

Usulüne aykırı imha sağlığa ve çevreye zarar verir.

- Ambalaj dahil STIHL ürünlerini yerel yönetmeliklere göre tekrar değerlendirilmesi için uygun toplama yerine gönderin.
- Ev çöpü olarak imha etmeyin.

## 25 AB Uygunluk Deklarasyonu

### 25.1 Çim biçme makinesi STIHL RMA 443.2 VC, RMA 443.2 PV, RMA 448.2 VC, RMA 448.2 PV

STIHL Tirol GmbH  
Hans Peter Stihl-Straße 5  
6336 Langkampfen

Avusturya

tek sorumluluğuna sahibiz

- Yapı türü: Akülü çim biçme makinesi
- Fabrika markası: STIHL
- Tip: RMA 443.2 VC, RMA 443.2 PV,  
RMA 448.2 VC, RMA 448.2 PV
- Kesim genişliği:
  - RMA 443.2 VC, RMA 443.2 PV: 41 cm
  - RMA 448.2 VC, RMA 448.2 PV: 46 cm
- Seri numarası:
  - RMA 443.2 VC, RMA 443.2 PV: 6338
  - RMA 448.2 VC, RMA 448.2 PV: 6358

2000/14/EC, 2006/42/EC, 2014/30/EU ve  
2011/65/EU sayılı direktiflerin ilgili hükümlerine  
uygundur ve aşağıdaki normların üretim tarihinde  
geçerli olan versiyonlarına uygun olarak geliştiril-  
miş ve üretilmiştir: EN 60335-1, EN 60335-2-77,  
EN 55014-1 ve EN 55014-2.

katılımcı yetkili merkez:

TÜV Rheinland LGA Products GmbH  
Tillystraße 2  
90431 Nürnberg, DE

Ölçülen ve garanti edilen gürültü seviyesinin elde  
edilmesi için 2000/14/EC, Ek VIII direktifi uya-  
rınca hareket edilmiştir.

- Ölçülen gürültü seviyesi RMA 443.2 VC,  
RMA 443.2 PV: 89,2 dB(A)
- Garanti edilen gürültü seviyesi RMA 443.2 VC,  
RMA 443.2 PV: 90 dB(A)
- Ölçülen gürültü seviyesi RMA 448.2 VC,  
RMA 448.2 PV: 93,2 dB(A)
- Garanti edilen gürültü seviyesi RMA 448.2 VC,  
RMA 448.2 PV: 94 dB(A)

Teknik dokümanlar STIHL Tirol GmbH firmasının  
evraklarında muhafaza edilir.

Üretim yılı ve makine numarası çim biçme maki-  
nesinde yer almaktadır.

Langkampfen, 02.01.2020

STIHL Tirol GmbH

vekaleten. 

Matthias Fleischer, Araştırma ve Geliştirme  
Departmanı Müdürü

vekaleten. 

Sven Zimmermann, Kalite Bölüm Başkanı

## 26 Adresler

### 26.1 STIHL İdari Merkezi

ANDREAS STIHL AG & Co. KG  
Postfach 1771  
D-71307 Waiblingen

### 26.2 STIHL Satış Şirketleri

#### ALMANYA

STIHL Vertriebszentrale AG & Co. KG  
Robert-Bosch-Straße 13  
64807 Dieburg  
Telefon: +49 6071 3055358

#### AVUSTURYA

STIHL Ges.m.b.H.  
Fachmarktstraße 7  
2334 Vösendorf  
Telefon: +43 1 86596370

#### İSVİÇRE

STIHL Vertriebs AG  
Isenrietstraße 4  
8617 Mönchaltorf  
Telefon: +41 44 9493030

#### ÇEK CUMHURİYETİ

Andreas STIHL, spol. s r.o.  
Chrlická 753  
664 42 Modřice

### 26.3 STIHL Importeure

#### BOSNA HERSEK

UNIKOMERC d. o. o.  
Bišće polje bb  
88000 Mostar  
Telefon: +387 36 352560  
Faks: +387 36 350536

#### HIRVATİSTAN

UNIKOMERC - UVOZ d.o.o.

Sjedište:  
Amruševa 10, 10000 Zagreb  
Prodaja:  
Ulica Kneza Ljudevita Posavskog 56, 10410  
Velika Gorica  
Telefon: +385 1 6370010  
Faks: +385 1 6221569

## TÜRKİYE

SADAL TARIM MAKİNELERİ DIŞ TİCARET A.Ş.  
Hürriyet Mahallesi Manas Caddesi No.1  
35473 Menderes, İzmir  
Telefon: +90 232 210 32 32  
Faks: +90 232 210 32 33

## 27 Çim biçme makinesi için güvenlik tekniği ile ilgili uyarılar

### 27.1 Kılavuz

Bu bölüm EN 60335-2-77 normu, Ek EE'de elektrik çalışan çim biçme makineleri için önceden tanımlanmış, genel güvenlik uyarılarını gösterir.

#### ! İKAZ

- **Güvenlik uyarılarını, talimatları, resimleri ve bu çim biçme makinesinin donatıldığı teknik bilgileri okuyun.** Aşağıdaki talimatlara uyulma sırasında ihmaller elektrik çarpmasına, yangınlara ve/veya ağır yaralanmalara neden olabilir. **Güvenlik uyarılarını ve talimatları gelecekte de kullanılması için saklayın.**

### 27.2 Alıştırma

- a) Kullanım kılavuzunu dikkatli bir şekilde okuyun. Ayar parçaları ve makine doğru kullanımını hakkında bilgi edinin:
- b) Çocukların veya kullanım talimatlarını bilmeden diğer kişilerin çim biçme makinesini kullanmasına kesinlikle izin vermeyin. Asgari kullanıcı yaşı yerel düzenlemelerle belirlenmiş olabilir;
- c) Özellikle çocuk olmak üzere yakınınızda insan veya hayvanlar varken çim biçmeyin;
- d) Diğer kişilerin veya bu kişilere ait nesnelere zarar görmesine yol açan kazalarda tüm sorumluluğun makine sürücüsüne veya kullanıcıya ait olduğunu unutmayın.

### 27.3 Hazırlayıcı önlemler

- a) Makinenin çalıştırılması sırasında daima sağlam ayakkabılar ve uzun pantolonlar giyil-

melidir. Makineyi çalıştırırken yalınayak veya hafif sandaletlerle giymeyin. Bol kıyafetlerin veya bağcıklı veya kemerli kıyafetlerin kullanılmasını önleyin.

- b) Makinenin kullanılacağı araziye kontrol edin ve cihazın havalandırılabilirliği diğer tüm cisimleri uzaklaştırın.
- c) Her kullanımdan önce kesme bıçağı, tespit pimleri ve tüm kesim biriminin aşınmış veya hasarlı olup olmadığını gözle kontrol edin. Aşınmış veya hasarlı kesme bıçakları ve tespit pimleri dengesizliklerin önlenmesi için sadece tek te değiştirilebilir. Aşınmış veya hasarlı uyarı levhaları değiştirilmelidir.

### 27.4 Kullanım

- a) Çimleri sadece gün ışığında veya aydınlatma ışığı durumdakinden biçiniz.
- b) Mümkünse cihazın ıslak çimlerde kullanılmamasından kaçınınız.
- c) Eğimli arazide cihazın sağlam bir şekilde durmasına dikkat edin.
- d) Makineyi yavaşça sürün.
- e) Çimleri eğimli arazide yatay yönde biçin, dikey yönde biçmeyin.
- f) Eğimli arazide sürüş yönünüzü değiştirirken özel dikkat gösterin.
- g) Aşırı dik yokuşlarda çim biçmeyin.
- h) Çim biçme makinesini çevirirken veya kendinize çekerken özellikle dikkat edin.
- i) Çim biçme makinesi çim yüzey dışındaki bir yüzeye yatırılacaksa veya biçilecek araziden ve araziye taşınacaksa kesme bıçağını (bıçaklarını) durdurun.
- j) Çim biçme makinelerini asla hasarlı koruyucu tesisatlar veya koruyucu kafesler ile ya da koruyucu tesisatlar, örn. çarpışma engeli ve/veya çim sepetleri monte edilmemişken kullanmayın.
- k) Marşa üretici talimatlarına uygun olarak dikkatli bir şekilde basın veya tetikleyin. Ayaklarınız ve kesme bıçağı (bıçakları) arasında yeterli mesafenin olmasına dikkat edin.
- l) Motoru başlatmadan veya çalıştırmadan önce çim biçme makinesi devrilemez, eğer devrilmeli ise çim biçme makinesi işlem sırasında kaldırılmalıdır. Bu durumda makineyi gerektiği kadar devirin ve sadece kullanıcı tarafına bakan tarafta delik olan kısımdan kaldırın.

- m) Boşaltma kanalının önünde olunması halinde motoru başlatmayın.
- n) Ellerinizi veya ayaklarınızı asla dönen parçaların altına veya yakınına getirmeyin. Boşaltma ağzından daima uzak durun.
- o) Çim biçme makinesini asla motor çalışırken kaldırmayın veya taşımayın.
- p) Motoru durdurun ve marş anahtarını çıkartın. Hareketli tüm parçaların şu durumlarda tamamen durmasını sağlayın:
- çim biçme makinesini terk ettiğinizde;
  - blokajları çözmeden veya boşaltma kanalındaki tikanıklıkları gidermeden önce;
  - çim biçme makinesini kontrol etmeden, temizlemeden veya makine üzerinde çalışmaya başlamadan önce;
  - yabancı bir cisme isabet edilmişse. Çim biçme makinesinde hasar olup olmadığını kontrol edin ve tekrar çalıştırmadan önce ve çim biçme makinesi ile çalışmadan önce gerekli onarımları yapın.
- Çim biçme makinesi alışıldan fazla titriyorsa, hemen kontrol edilmelidir.
- hasarları araştırın;
  - hasarlı parçalarda gerekli onarımları yapın;
  - tüm somun, pim ve civataların sıkılmasını sağlayın.

## 27.5 Bakım ve saklama

- a) Tüm somunların, pimlerin ve vidaların her zaman iyice sıkılmış olmasını ve cihazın güvenli çalışma durumunda olmasını sağlayın.
- b) Çim sepetinin aşınıp aşınmadığını veya işlevini yitirip yitirmediğini düzenli olarak kontrol edin.
- c) Güvenlik nedeniyle, ömrü dolan veya hasarlı parçaları değiştirin.
- d) Birçok kesme bıçaklı makinelerde kesme bıçağının hareketinin, diğer kesme bıçağının dönmelerinin diğer kesme bıçaklarının dönmelerine yol açacağını unutmayın.
- e) Makineyi ayarlarken hareketli kesme bıçaklarının ve makinenin sabit parçalarının arasında parmaklarınızın sıkışmamasına dikkat edin.
- f) Makineyi depolamadan önce motorun soğuduğundan emin olun.
- g) Kesme bıçaklarının bakımında enerji kaynağı kapatılmış olsa bile kesme bıçaklarının hareket ettirilebileceğine dikkat edin.

- h) Güvenlik nedeniyle, ömrü dolan veya hasarlı parçaları değiştirin. Sadece orijinal yedek parçalar ve aksesuarlar kullanın.

## Përmbajtja

<b>1</b>	<b>Parathënie</b> .....	<b>200</b>
<b>2</b>	<b>Informata për këtë udhëzimin për përdorim</b> .....	<b>201</b>
<b>3</b>	<b>Pasqyrim</b> .....	<b>201</b>
<b>4</b>	<b>Udhëzime sigurie</b> .....	<b>203</b>
<b>5</b>	<b>Përgatitja e kositëses së barit</b> .....	<b>208</b>
<b>6</b>	<b>Karikimi i baterisë dhe LEDs</b> .....	<b>209</b>
<b>7</b>	<b>Aktivizimi dhe çaktivizimi i radiondërfaqes Bluetooth®</b> .....	<b>209</b>
<b>8</b>	<b>Montimi i kositëses së barit</b> .....	<b>210</b>
<b>9</b>	<b>Konfigurimi i kositëses së barit për përdoruesin</b> .....	<b>211</b>
<b>10</b>	<b>Vendosni dhe hiqeni baterinë</b> .....	<b>211</b>
<b>11</b>	<b>Vënia dhe heqja e siguresës</b> .....	<b>212</b>
<b>12</b>	<b>Ndezja dhe fikja e kositëses së barit</b> .....	<b>212</b>
<b>13</b>	<b>Kontrolli i kositëses së barit dhe i baterisë</b> .....	<b>213</b>
<b>14</b>	<b>Puna me kositësen e barit</b> .....	<b>214</b>
<b>15</b>	<b>Pas punës</b> .....	<b>215</b>
<b>16</b>	<b>Transportimi</b> .....	<b>215</b>
<b>17</b>	<b>Ruajtja</b> .....	<b>216</b>
<b>18</b>	<b>Pastrimi</b> .....	<b>216</b>
<b>19</b>	<b>Mirëmbajtja</b> .....	<b>217</b>
<b>20</b>	<b>Riparimi</b> .....	<b>217</b>
<b>21</b>	<b>Mënjaroni pengesat</b> .....	<b>218</b>
<b>22</b>	<b>Të dhënat teknike</b> .....	<b>220</b>
<b>23</b>	<b>Pjesë këmbimi dhe aksesorë</b> .....	<b>221</b>
<b>24</b>	<b>Deponimi</b> .....	<b>221</b>
<b>25</b>	<b>Deklarata konform BE</b> .....	<b>221</b>
<b>26</b>	<b>Deklarata e konformitetit</b> .....	<b>222</b>
<b>27</b>	<b>Udhëzimet e sigurisë për kositëset e barit</b> .....	<b>222</b>

## 1 Parathënie

Kliente të dashura, klient të dashur,

jemi të kënaqur, që Ju përzgjedhët STIHL. Ne, produktet tona, i zhvillojmë dhe i prodhojmë me një cilësi të lartë, sipas nevojave të klientëve tanë. Kështu krijohen produkte me besueshmëri të lartë edhe për ngarkesa ekstreme.

STIHL gjithashtu angazhohet edhe për servisim me cilësi të lartë. Tregtari ynë i specializuar ofron këshilla dhe udhëzime kompetente si dhe një mbështetje gjithëpërfshirëse teknike.

STIHL është e përkushtuar me një qasje të qëndrueshme dhe të përgjegjshme ndaj natyrës.

Ky udhëzim për përdorim do t'ju mbështesë, që të përdorni një kohë të gjatë produktin tuaj STIHL në mënyrë të sigurt dhe ekologjike.

Ne, Ju falënderojmë për besimin tuaj dhe Ju dëshirojmë shumë kënaqësi me produktin tuaj STIHL.



Dr. Nikolas Stihl

## E RËNDËSISHME! LEXOJENI PARA PËRDORIMIT DHE RUAJENI.

## 2 Informata për këtë udhëzimin për përdorim

### 2.1 Dokumentet ekzistuese

Këto udhëzime përdorimi janë udhëzimet origjinale të përdorimit nga prodhuesi, në kuptim të direktivës 2006/42/EC të Këshillit.

Vlejné rregullat lokale të sigurisë.

- ▶ Përveç këtyre udhëzimeve të përdorimit, lexoni, kuptoni dhe ruani dokumentet e mëposhtme:
  - Udhëzimet e sigurisë së akumulatorit STIHL AP
  - Udhëzimet e përdorimit për karikuesin STIHL AL 101, 301, 301-4, 500
  - Informacioni i sigurisë për akumulatorët STIHL dhe produktet me akumulator të integruar: [www.stihl.com/safety-data-sheets](http://www.stihl.com/safety-data-sheets)

Informacione të mëtejshme mbi produktet e lidhura me STIHL, të përputhshme dhe FAQ janë në dispozicion në [www.connect.stihl.com](http://www.connect.stihl.com) ose janë në dispozicion nga një tregtar i specializuar STIHL.

Bluetooth®-marka e fjalës dhe markat e dizajnit (logot) janë marka tregtare të regjistruara në pronësi të Bluetooth SIG, Inc. Çdo përdorim i kësaj marke fjale/marke dizajni nga STIHL është nën licencë.

Bateritë me  janë duke përdorur një Bluetooth®-ndërfaqe radio e pajisur. Duhet të respektohen kufizimet lokale të funksionimit (p.sh. në aeroplanë ose spitale).

### 2.2 Shenja e paralajmërimit në tekst

#### RREZIK

- Udhëzimi tregon për rreziqet, që mund të shkaktojnë lëndime të rënda ose vdekje.
  - ▶ Masat e theksuara mund të evitojnë lëndime të rënda ose vdekje.

#### PARALAJMËRIM

- Udhëzimi tregon për rreziqet, që mund të shkaktojnë lëndime të rënda ose vdekje.
  - ▶ Masat e theksuara mund të evitojnë lëndime të rënda ose vdekje.

#### UDHËZIM

- Udhëzimi tregon për rreziqet, që mund të shkaktojnë dëme materiale.
  - ▶ Masat e theksuara mund të evitojnë dëme materiale.

### 2.3 Simbolet në tekst



Ky simbol i referohet një kapitulli në këtë udhëzim për përdorim.

## 3 Pasqyrim

### 3.1 Korrësja e barit dhe akumulatori

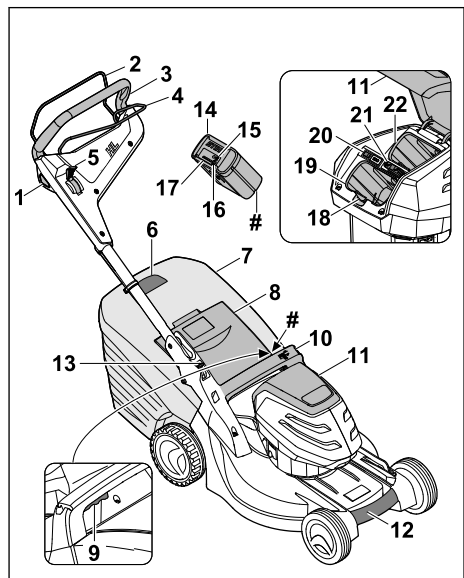



**1 Butoni i kyçjes**

Butoni i kyçjes së bashku me dorezën e marsheve për kositjen ndez dhe fik thikat.

**2 Doreza e marsheve për kositjen**

Doreza e marsheve për kositjen ndez dhe fik thikat së bashku me butonin e kyçjes.

**3 Timoni**

Timoni përdoret për mbajtjen, drejtimin dhe bartjen e korrësës së barit.

**4 Doreza e marsheve për aktuatorin**

Doreza e marsheve për aktuatorin ndez dhe fik aktuatorin.

**5 Leva**

Doreza shërben për rregullimin e shpejtësisë së aktuatorit.

**6 Treguesi i nivelit të mbushjes**

Treguesi i nivelit tregon mbushjen e shportës të barit.

**7 Shporta për mbledhjen e barit**

Shporta e barit grumbullon barin e prerë.

**8 Kapaku i daljes**

Kapaku i daljes mbyll kanalën e daljes.

**9 Leva**

Leva përdoret për rregullimin e lartësisë së prerjes.

**10 Doreza kapëse**

Doreza kapëse përdoret për kapjen e korrësës së barit gjatë rregullimit të lartësisë së prerjes dhe gjatë bartjes së korrësës së barit.

**11 Kapaku**

Kapaku mbulon akumulatorin dhe çelësin e sigurisë.

**12 Doreza bartëse**

Doreza bartëse përdoret për bartjen e korrësës së barit.

**13 Leva**

Leva përdoret për rregullimin dhe mbledhjen e dorezave mbajtëse.

**14 Akumulatori**

Akumulatori jep energji për korrësen e barit.

**15 LED „BLUETOOTH®“ (vetëm për akumulatorin me )**

LED-i tregon aktivizimin dhe çaktivizimin e ndërfaqes radio Bluetooth®.

**16 Butoni me shtypje**

Butoni me shtypje aktivizon llambat LED në akumulator. Aktivizon dhe çaktivizon ndërfaqen radio Bluetooth® (nëse është e pranishme).

**17 Llambat LED**

Llambat LED tregojnë nivelin e akumulatorit dhe problemet.

**18 Leva e kyçjes**

Leva e kyçjes mban akumulatorin në folenë e akumulatorit.

**19 Foleja e akumulatorit**

Foleja e akumulatorit mban akumulatorin.

**20 Çelësi ECO**

Butoni ECO aktivizon dhe çaktivizon modalitetin ECO.

**21 Çelësi i sigurisë**

Çelësi i sigurisë aktivizon korrësen e barit.

**RMA 443.2 PV, RMA 448.2 PV:****22 Foleja e akumulatorit**

Foleja e akumulatorit nxë dhe akumulator të dytë.

**RMA 443.2 VC, RMA 448.2 VC:****22 Foleja e rezervës**

Foleja e rezervës nxë një akumulator rezervë.

**# Pllaka e markës me numrin e serisë së makinerisë****3.2 Simbolet**

Simbolet mund të jenë mbi korrësen e barit dhe akumulatorin dhe do të thonë:



Ky simbol përcakton çelësin e sigurisë.



Ky simbol përcakton mbajtësen e çelësit.



Ky simbol përcakton çelësin ECO.



Ky simbol tregon dorezën për rregullimin e lartësisë së prerjes.



Ky simbol përcakton peshën e korrësës së barit pa akumulator.



1 llambë LED ndizet në të kuqe. Akumulatori është shumë i ngrohtë ose shumë i ftohtë.





4 llamba LED pulsojnë në të kuqe. Ka një problem me akumulatorin.





Niveli i garantuar i fuqisë së zërit në përputhje me direktivën 2000/14/EC në dB(A) për t'i bërë të krahasueshme emetimet zanore nga produktet.

 Akumulatori ka një radiondërfaqe me Bluetooth® dhe mund të lidhet me aplikacionin STIHL connected.

 Përcaktimi ndanë simbolit tregon përbajtjen e energjisë së akumulatorit në përputhje me specifikimin e prodhuesit të pilës. Përbajtja e energjisë që jepet gjatë punës është më e ulët.

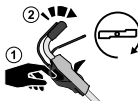
 Mos e hidhni produktin me mbeturinat shtëpiake.

 Ndizeni dhe fikeni thikën.

 Caktoni shpejtësinë e lëvizjes.

 Korrësja e barit lëviz në shpejtësinë maksimale në këtë pozicion.

 Korrësja e barit lëviz në shpejtësinë minimale në këtë pozicion.

## 4 Udhëzime sigurie

### 4.1 Simbolet paralajmëruese

Simbolet paralajmëruese në kositësen e barit ose në bateri përcaktojnë sa më poshtë:

 Respektoni udhëzimet e sigurisë dhe masat e tyre.

 Lexojini, kuptojini dhe ruajini udhëzimet e përdorimit.

 Bëni kujdes nga sendet e flakura tej-ruani distancën dhe mbajini larg personat e tretë.

 Mos e prekni thikën në rrotullim.

 Hiqeni baterinë gjatë ndërprerjeve të punës, bartjes apo punimeve të mirëmbajtjes dhe të riparimit.

 Nxirreni çelësin e sigurisë gjatë ndërprerjeve të punës, bartjes apo punimeve të mirëmbajtjes dhe riparimit.

 Ruani distancën e sigurisë.

 Mbrojeni baterinë nga nxehtësia dhe zjarri.

 Mos e zhysni baterinë në lëngje.

 Respektoni diapazonin e temperaturave të lejuara të baterisë.

### 4.2 Përdorimi i synuar

Korrësja e barit STIHL RMA 443.2 VC, RMA 443.2 PV, RMA 448.2 VC ose RMA 448.2 PV përdoret për kositjen e barit të thatë.

Korrësja ushqehet me një akumulator të karikueshëm STIHL AP.

Akumulatori me  në kombinim me aplikacionin STIHL connected, mundëson personalizimin dhe transmetimin e informacionit për akumulatorin bazuar në teknologjinë Bluetooth®.

## ▲ PARALAJMËRIM

- Akumulatorët që nuk janë të miratuar nga STIHL për korrësen e barit mund të shkaktojnë zjarr dhe shpërthime. Njerëzit mund të lëndohen rëndë apo të humbin jetën, si dhe mund të dëmtohet prona.
  - ▶ Përdoreni korrësen me akumulator të karikueshëm STIHL AP.
- Nëse korrësja e barit apo akumulatori nuk përdoren për synimin e përcaktuar, personat mund të lëndohen rëndë apo dhe të vdesin, si dhe mund të ndodhin dëmtime të pronës.
  - ▶ Përdoreni korrësen e barit siç përcaktohet në këtë manual.
  - ▶ Përdoreni akumulatorin siç përcaktohet në këtë manual përdorimi, në aplikacionin STIHL connected dhe në [www.connect.stihl.com](http://www.connect.stihl.com).

### 4.3 Kërkesat për përdoruesin

## ▲ PARALAJMËRIM

- Përdoruesit pa udhëzime mund të mos i vënë re apo kuptojnë rreziqet e kositëses së barit dhe të baterisë. Përdoruesi ose persona të tjerë mund të lëndohen rëndë ose të vdesin.
  - ▶ Lexojini, kuptojini dhe ruajini udhëzimet e përdorimit.



- ▶ Nëse kositësja e barit ose bateria i jepet nga njëri person një tjetri: Jepini tjetrit udhëzimet e përdorimit.
- ▶ Sigurohuni që përdoruesi të përmbushë kërkesat e mëposhtme:
  - Përdoruesi të jetë i çlodhur.
  - Përdoruesi të jetë i aftë fizikisht, me shqisa dhe mendërisht që të përdorë dhe të punojë me kositësen e barit dhe baterinë. Nëse përdoruesi ka kufizime fizike, shqisore apo mendore, ai mund të punojë vetëm nën mbikëqyrje ose sipas udhëzimeve të një personi përgjegjës.
  - Përdoruesi duhet të njohë dhe të vlerësojë rreziqet e kositëses së barit dhe të baterisë.
  - Përdoruesi të jetë i vetëdijshëm se mban përgjegjësinë për aksidente dhe dëmtime të mundshme.
  - Përdoruesi të jetë në moshë përgjegjësie ligjore ose të jetë i trajnuar në përputhje me rregulloret shtetërore i mbikëqyruar në profesion përkatës.
  - Përdoruesi të ketë marrë udhëzime nga shitësi i STIHL ose një person i kualifikuar përpara se të nisë punën për herë të parë me korrësen e barit.
  - Përdoruesi të mos jetë nën ndikimin e alkoolit, mjekimeve apo drogave.
- ▶ Nëse keni dyshime: Konsultohuni me shitësin e STIHL.

#### 4.4 Veshje dhe pajime

### ▲ PARALAJMËRIM

- Gjatë punës mund të hidhen sende me shpejtësi të lartë. Përdoruesi mund të lëndohet.
  - ▶ Vishni pantallona të gjata prej materiali rezistent.
- Gjatë punës mund të ngrihet pluhur. Thithja e pluhurit mund të jetë e dëmshme për shëndetin dhe të shkaktojë reaksione alergjike.
  - ▶ Nëse ka pluhur: Mbani maskë kundër pluhurit.
- Veshjet e papërshtatshme mund të ngecin nëpër pemë, shkurre dhe korrësen e barit. Përdoruesit pa veshjen e duhur mund të pësojnë lëndime të rënda.
  - ▶ Vishni rroba të ngushta që rrinë pas trupit.
  - ▶ Hiqini shallet dhe varëset.
- Gjatë pastrimit, mirëmbajtjes apo bartjes përdoruesi mund të bjerë në kontakt me thikën. Përdoruesi mund të lëndohet.

- ▶ Mbani doreza mbrojtëse.
- Nëse përdoruesi mban këpucë të papërshtatshme, mund të rrëshqasë. Përdoruesi mund të lëndohet.
  - ▶ Mbani këpucë që i rezistojnë konsumimit, me qafë dhe me shollë që nuk rrëshqet.
- Gjatë mpresjes së thikave mund të kërcejnë grimca materiali. Përdoruesi mund të lëndohet.
  - ▶ Mbani syze të ngushta mbrojtëse. Syzet e përshtatshme mbrojtëse testohen sipas standardit EN 166 ose sipas normave shtetërore dhe ofrohen në treg me shënimin përkatës.
  - ▶ Mbani doreza mbrojtëse.

## 4.5 Zona e punës dhe rrethina

### 4.5.1 Korrëse bar

### ▲ PARALAJMËRIM

- Personat e painteresuar, fëmijët dhe kafshët mund të mos i kuptojnë rreziqet e korrëses së barit dhe të sendeve të flakura dhe mund të mos i marrin parasysh. Personat e painteresuar, fëmijët dhe kafshët mund të lëndohen rëndë dhe mund të ndodhin dëmtime të pronës.



- ▶ Mbajini personat e painteresuar, fëmijët dhe kafshët larg terrenit të punës.

- ▶ Ruani distancën e sigurisë nga objektet.
- ▶ Mos e lini korrësen e barit pa mbikëqyrje.
- ▶ Sigurohuni që fëmijët të mos luajnë me korrësen e barit.
- Në rast pune nën shi, përdoruesi mund të rrëshqasë. Përdoruesi mund të lëndohet rëndë ose dhe të vdesë.
  - ▶ Nëse bie shi: Mos punoni.
- Kositësja e barit nuk është e mbrojtur nga uji. Nëse punoni në shi apo në mjedis me lagështirë, mund të shkaktohet elektrohok. Përdoruesi mund të lëndohet dhe kositësja e barit mund të dëmtohet.
  - ▶ Mos punoni në shi apo në mjedise me lagështirë.
  - ▶ Mos kositni bar të lagur.
- Pjesët elektrike të kositëses së barit mund të nxjerrin shkëndija. Shkëndijat mund të shkaktojnë zjarre dhe shpërthime në ambiente me djegshmëri të lartë apo me atmosferë shpërthyesë. Njerëzit mund të lëndohen rëndë apo të humbin jetën, si dhe mund të dëmtohet prona.

- ▶ Mos punoni në ambiente të djegshmerisë së lartë apo me atmosferë shpërthyes.

#### 4.5.2 Bateri

### ▲ PARALAJMËRIM

- Vëzhguesit, fëmijët dhe kafshët nuk mund ti njohin dhe vlerësojnë rreziqet nga bateritë. Vëzhguesit, fëmijët dhe kafshët mund të lëndohen rëndë.
  - ▶ Vëzhguesit, fëmijët dhe kafshët mbani larg.
  - ▶ Baterinë mos e leni pa mbikëqyrje.
  - ▶ Sigurohuni që fëmijët të mos luajnë me baterinë.
- Bateria nuk është e mbrojtur nga të gjitha ndikimet e jashtme. Nëse bateria ekspozohet ndaj ndikimeve të caktuara mjedisore, mund të marrë flakë, të shpërthejë ose të dëmtohet përtej çdo riparimi. Njerëzit mund të lëndohen rëndë dhe mund të shkaktohen dëme materiale.



- ▶ Mbrojeni baterinë nga nxehësia dhe zjarri.
- ▶ Mos e hidhni baterinë në zjarr.



- ▶ Futeni dhe ruajeni baterinë në diapazon temperature midis - 10 °C dhe + 50 °C.



- ▶ Baterinë mos e zhytni në lëngje.

- ▶ Mbajeni baterinë larg pjesëve të vogla metalike.
- ▶ Baterinë mos e ekspozoni nën presion të lartë.
- ▶ Baterinë mos e ekspozoni në Mikrovalë.
- ▶ Mbroni baterinë prej kemikaleve dhe prej kripës.

## 4.6 Gjendja e rregullt e sigurisë



### 4.6.1 Korrësja e barit

- Korrësja e barit është në gjendje të sigurt nëse përmbushen kushtet e mëposhtme:
- Korrësja e barit është e padëmtuar.
  - Korrësja e barit të jetë e pastër dhe e thatë.
  - Komandat funksionojnë dhe janë të pandryshuara.
  - Thika është e montuar siç duhet.
  - Janë montuar aksesorë origjinalë të STIHL për këtë korrëse bari.
  - Aksesorët janë të instaluar siç duhet.

## ▲ PARALAJMËRIM

- Në gjendje jo të sigurt, komponentët mund të mos funksionojnë më siç duhet dhe pajisjet e sigurisë mund të anashkalojnë. Personat mund të lëndohen rëndë apo të vdesin.
  - ▶ Punoni me korrëse të padëmtuar bari.
  - ▶ Nëse kositësja e barit është e papastër apo e lagur: Pastrojeni dhe lëreni të thatet.
  - ▶ Mos e modifikoni kositësen e barit.
  - ▶ Nëse komandat nuk funksionojnë: Mos e përdorni korrësen e barit.
  - ▶ Instaloni vetëm aksesorë origjinalë STIHL për këtë korrëse bari.
  - ▶ Instaloni thikën sipas përshkrimit në këtë manual.
  - ▶ Instaloni aksesorët sipas përshkrimit në këto udhëzime përdorimi ose në udhëzimet e përdorimit të aksesorëve.
  - ▶ Mos vini sende në vrimat e korrëses së barit.
  - ▶ Mos lidhni apo krijoni qark të shkurtër mes kontakteve të mbajtëses së çelësave dhe sendeve metalike.
  - ▶ Ndërrojeni në rast konsumi apo shenjash dëmtimi.
  - ▶ Nëse keni dyshime: Konsultohuni me shitësin e STIHL.

### 4.6.2 Thika

- Thika është në gjendje të sigurt nëse përmbushen kushtet e mëposhtme:
- Thika dhe aksesorët janë të padëmtuar.
  - Thika nuk është e deformuar.
  - Thika është e montuar siç duhet.
  - Thika është e mprehur siç duhet.
  - Thika nuk ka pjesë të ngrëna.
  - Thika është e drejtpeshuar.
  - Nuk tejkalojnë trashësia minimale dhe gjerësia minimale e thikës,  22.2.
  - Ruhet këndi i mprehjes,  22.2.

## ▲ PARALAJMËRIM

- Në gjendje jo të sigurt pjesë të thikës mund të lirohen dhe të flaken përreth. Mund të lëndohen njerëzit.
  - ▶ Punoni me thikë dhe aksesorë të padëmtuar.
  - ▶ Vendosini thikat saktë.
  - ▶ Mprehni thikat saktë.
  - ▶ Nëse arrihet trashësia minimale dhe gjerësia minimale: Ndërrojeni thikën.
  - ▶ Kryejeni balancimin e thikës te shitësi i STIHL.
  - ▶ Nëse keni dyshime: Konsultohuni me shitësin e STIHL.

### 4.6.3 Bateria

Bateria është në gjendje sigurie nëse përmbushen kushtet e mëposhtme:

- Bateria nuk është e dëmtuar.
- Bateria është e pastër dhe e thatë.
- Bateria funksionin dhe është e pamodifikuar.

## ▲ PARALAJMËRIM

- Në gjendje të pasigurt bateri nuk mund të funksionojë siç duhet. Mund të lëndohen njerëzit.
  - ▶ Punoni me bateri të padëmtuar dhe funksionale.
  - ▶ Mos e karikoni baterinë e dëmtuar apo me probleme.
  - ▶ Nëse bateria është e papastër apo e lagur: Pastrojeni baterinë dhe lëreni të thatet.
  - ▶ Mos e karikoni baterinë.
  - ▶ Mos vendosni objekte në pjesët e hapura të baterisë.
  - ▶ Mos i lidhni kontaktet elektrike të baterisë me sende metalike dhe mos u krijoni qark të shkurtër.
  - ▶ Mos e hapni baterinë.
  - ▶ Ndërrojeni në rast konsumi apo shenjash dëmtimi.
- Nga bateri e dëmtuar mund të pikojë lëng. Nëse lëngu bie në kontakt me lëkurën apo me sytë, këto të fundit mund të acarohen.
  - ▶ Evitoni kontaktin me lëngun.
  - ▶ Nëse ndodh kontakt me lëkurën: Lajeni lëkurën e prekur me ujë dhe sapun.
  - ▶ Nëse ndodh kontakt me sytë: Shpëlajini sytë së paku për 15 minuta me ujë të bollshëm dhe kërkoni ndihmën mjekësore.
- Bateria e dëmtuar apo defektive mund të mbajë erë, të lëshojë tym apo të digjet në mënyrë të pazakontë. Njerëzit mund të lëndohen rëndë apo të vdesin, si dhe mund të ndodhë dëmtim i pronës.
  - ▶ Nëse bateri lëshon erë të pazakontë apo tym: Mos e përdorni baterinë dhe mbajeni larg materialeve të djegshme.
  - ▶ Nëse bateri digjet: Provoni ta shuani baterinë me fikëse zjarri ose me ujë.

### 4.7 Puna

## ▲ PARALAJMËRIM

- Përdoruesi nuk duhet të punojë më në situata të caktuara. Përdoruesi mund të pengohet, të rrëzohet dhe të lëndohet rëndë.
  - ▶ Punoni me qetësi dhe vëmendje.
  - ▶ Nëse kushtet e ndriçimit dhe shikueshmëria janë në nivel të ulët: Mos e përdorni korrësen e barit.

- ▶ Përdoruesi vetëm korrësen e barit.
- ▶ Shikoni për pengesa.
- ▶ Mos e anoni korrësen e barit.
- ▶ Punoni duke qëndruar mbi terren për të ruajtur balancën.
  - ▶ Nëse ndjeni lodhje: Bëni një pushim.
  - ▶ Nëse kositni në pjesë të pjerrëta: Kositni përgjatë pjerrësisë.
  - ▶ Mos punoni në shpate me pjerrësi mbi 25° (46,6 %).
- Thika rrotulluese mund ta presë përdoruesin. Përdoruesi mund të lëndohet rëndë.
  - ▶ Mos e prekni thikën në rrotullim.
  - ▶ Nëse tehu bllokohet nga ndonjë send: Fikeni kositësen e barit, hiqni çelësin e siguresës dhe hiqni akumulatorin. Vetëm atëherë hiqni sendin.
- Nëse puna kryhet pa aktuator, ky mund të ndizet pa dashje dhe korrësja të nisë të lëvizë. Personat mund të lëndohen rëndë dhe të ndodhin dëmtime të pronës.
  - ▶ Dorezën e marsheve për aktuatorin përdoruesi vetëm nëse ju duhet të ndizni aktuatorin.
- Nëse korrësja e barit ndryshon gjatë punës ose silltet në mënyrë të pazakontë, korrësja e barit mund të jenë në një gjendje jostandarde. Personat mund të lëndohen rëndë dhe të ndodhin dëmtime të pronës.
  - ▶ Ndalojeni punën, hiqni çelësin e sigurisë, hiqni baterinë dhe vizitoni shitësin e STIHL.
- Gjatë punës, korrësja e barit mund të shkaktojë dridhje.
  - ▶ Mbani doreza.
  - ▶ Bëni pushime gjatë punës.
  - ▶ Nëse vini re shenja çrregullimesh në qarkullim: Takoni doktorin.
- Nëse thika godet një send të huaj gjatë punës, mund të dëmtohet ose të hidhet me shpejtësi të lartë. Mund të lëndohen njerëz dhe të ndodhin dëmtime të pronës.
  - ▶ Hiqni sendet e huaja nga terreni i punës.
- Kur lëshohet doreza e kositjes, thika vijon të rrotullohet për një kohë të shkurtër. Njerëzit mund të lëndohen rëndë.
  - ▶ Prisi derisa thika të pushojë së rrotulluari.
- Nëse thika godet një send të fortë, mund të ndodhin shkëndija. Shkëndijata mund të shkaktojë zjarre në ambiente me atmosferë shpërthyesë. Njerëzit mund të lëndohen rëndë apo të humbin jetën, si dhe mund të dëmtohet prona.
  - ▶ Mos punoni në ambient djegshmërie të lartë.



- Nëse korrësja e barit parkohet në sipërfaqe të pjerrëta, mund të lëvizë pa dashje. Mund të lëndohen njerëz dhe të ndodhin dëmtime të pronës.
  - ▶ Lëshojeni korrësen e barit vetëm kur qëndron në sipërfaqe të drejtë dhe ku nuk mund të lëvizë vetë.
- Nëse ka sende të vendosura në timon, korrësja e barit mund të përmbysët për shkak të peshës së tepërt. Mund të lëndohen njerëz dhe të ndodhin dëmtime të pronës.
  - ▶ Mos vendosni sende në timon.

## ▲ RREZIK

- Nëse punoni në afërsi të linjave elektrike, thika mund të bjerë në kontakt me linjat dhe t'i dëmtojë. Përdoruesi mund të lëndohet rëndë ose dhe të vdesë.
  - ▶ Mos punoni në afërsi të linjave elektrike aktive.
- Në rast shtrëngatash, përdoruesi mund të goditet nga rrufeja. Përdoruesi mund të lëndohet rëndë ose dhe të vdesë.
  - ▶ Nëse ka stuhi: Mos punoni.

## 4.8 Transportimi

### 4.8.1 Korrësja e barit

## ▲ PARALAJMËRIM

- Gjatë bartjes, korrësja e barit mund të përmbysët apo të lëvizë. Mund të lëndohen njerëz dhe të ndodhin dëmtime të pronës.



▶ Hiqni çelësat e sigurisë.



▶ Hiqni baterinë.

- ▶ Sigurojeni kositësen me rripa, lidhëse apo rretë në mënyrë të atillë që të mos përmbysët dhe të mos lëvizë.

- Nëse çelësi i sigurisë dhe bateria futen gjatë bartjes me motorin të fikur, motori mund të ndizet pa dashje dhe kositësja e barit të fillojë të lëvizë. Personat mund të lëndohen rëndë dhe të ndodhin dëmtime të pronës.



▶ Hiqni çelësat e sigurisë.



▶ Hiqni baterinë.

### 4.8.2 Bateri

## ▲ PARALAJMËRIM

- Bateria nuk është e mbrojtur nga të gjitha ndikimet e jashtme. Nëse bateria ekspozohet ndaj ndikimeve të caktuara mjedisore, atëherë bateria mund të dëmtohet dhe mund të shkaktohen dëme materiale.
  - ▶ Mos e transportoni një bateri të dëmtuar.
- Gjatë transportit bateria mund të rrëzohet ose të lëvizë. Njerëzit mund të lëndohen dhe mund të shkaktohen dëme materiale.
  - ▶ Baterinë paketojeni në paketimin, ashtu që të mos lëvizë.
  - ▶ Sigurojeni paketimin, ashtu që të mos lëvizë.

## 4.9 Ruajtja

### 4.9.1 Korrësja e barit

## ▲ PARALAJMËRIM

- Fëmijët nuk i kuptojnë dhe nuk i kanë parasysh rreziqet e korrësës së barit. Fëmijët mund të lëndohen rëndë.



▶ Hiqni çelësat e sigurisë.



▶ Hiqni baterinë.

- ▶ Mbjajeni korrësen e barit në vend ku nuk mund të arrihet nga fëmijët.
- Kontaktet elektrike në korrësen e barit dhe pjesët metalike mund të ndryshken nga lagështira. Korrësja e barit mund të dëmtohet.



▶ Hiqni çelësat e sigurisë.



▶ Hiqni baterinë.

- ▶ Mbjajeni korrësen të pastër dhe të thatë.
- Nëse çelësi i sigurisë dhe bateria futen gjatë mbajtjes në magazinim, thika dhe motori mund të ndizen pa dashje dhe kositësja e barit të fillojë të lëvizë. Personat mund të lëndohen rëndë dhe të ndodhin dëmtime të pronës.



▶ Hiqni çelësat e sigurisë.



► Hiqni baterinë.

- Nëse korrësja e barit lihet në sipërfaqe të pjerrëta, mund të lëvizë pa dashje. Mund të lëndohen njerëz dhe të ndodhin dëmtime të pronës.
  - Lëri korrësen e barit vetëm në sipërfaqe të drejta.

#### 4.9.2 Akumulatori

### ▲ PARALAJMËRIM

- Fëmijët nuk e njohin dhe nuk e kuptojnë rrezikun nga akumulatorët. Fëmijët mund të lëndohen rëndë.
  - Mbajeni akumulatorin jashtë vendeve ku mund të arrihet nga fëmijët.
- Akumulatori nuk është i mbrojtur ndaj të gjitha ndikimeve të mjedisit rrethues. Nëse akumulatori ekspozohet ndaj kushteve të caktuara mjedisore, ai mund të dëmtohet në mënyrë të pariparueshme.
  - Mbajeni akumulatorin të pastër dhe të thatë.
  - Mbajeni akumulatorin në ambient të mbyllur.
  - Ruajeni akumulatorin veçmas nga korrësja e barit.
  - Nëse akumulatori ruhet në aparatën e karikimit: Hiqni kabullin elektrik dhe ruajeni akumulatorin me një nivel karikimi midis 40% dhe 60% (2 LED jeshile të ndezura).
  - Mbajeni akumulatorin në temperatura midis 10°C dhe +50°C.

#### 4.10 Pastrimi, mirëmbajtja dhe riparimi

### ▲ PARALAJMËRIM

- Nëse çelësi i sigurisë dhe bateria futen gjatë pastrimit, mirëmbajtjes apo riparimit, thika mund të ndizet pa dashje. Personat mund të lëndohen rëndë dhe të ndodhin dëmtime të pronës.



► Hiqni çelësat e sigurisë.



► Hiqni baterinë.

- Nëse çelësi i sigurisë dhe bateria futen gjatë pastrimit, mirëmbajtjes dhe riparimit, motori mund të ndizet pa dashje dhe kositësja e barit

të fillojë të lëvizë. Personat mund të lëndohen rëndë dhe të ndodhin dëmtime të pronës.



► Hiqni çelësat e sigurisë.







► Hiqni baterinë.









- Mjetet e mprehta të pastrimit, pastrimi me ujë me presion apo me sende të mprehta mund ta dëmtojnë korrësen e barit, thikën dhe baterinë. Nëse kositësja e barit, thika dhe bateria nuk pastrohen siç duhet, pjesët nuk funksionojnë më siç duhet dhe pajisjet e sigurisë mund të anashkalohehen. Mund të lëndohen njerëzit.
  - Pastrojeni kositësen e barit, thikën dhe baterinë sipas përshkrimeve në këtë manual.
- Nëse kositësja e barit, thika apo bateria nuk mirëmbahen apo riparohen siç duhet, pjesët nuk funksionojnë më siç duhet dhe pajisjet e sigurisë mund të anashkalohehen. Personat mund të lëndohen rëndë apo të vdesin.
  - Mos ia bëni vetë servisën apo riparimet kositëses së barit.
  - Nëse kositësja e barit apo bateria duhet të dërgohen për servis apo riparim: Konsultohuni me shitësin e STIHL.
  - Mirëmbajeni thikën sipas përshkrimit në këtë manual.
- Gjatë pastrimit, mirëmbajtjes apo riparimit të thikës, përdoruesi mund të pritet nga tehet e mprehta. Përdoruesi mund të lëndohet.
  - Mbani doreza pune prej materiali rezistent.
- Gjatë mprehjes, thika mund të nxehet. Përdoruesi mund të digjet.
  - Prisi derisa thika të ftohet.
  - Mbani doreza pune prej materiali rezistent.

## 5 Përgatitja e kositëses së barit

### 5.1 Përgatitja e korrëses së barit

Duhet ndjekur hapat e mëposhtëm, çdo herë përpara se të nisni nga puna:

- Hiqni materialin e paketimit dhe siguresat e transportit.
- Sigurohuni që komponentët e mëposhtëm janë në gjendje të sigurt:
  - Korrësja e barit,  4.6.1.
  - Thika,  4.6.2.
  - Akumulatori,  4.6.3.
- Kontrolli i akumulorit,  13.3.

- ▶ Karikimi i plotë i akumulatorit,  6.1.
- ▶ Pastrimi i korrëses së barit,  18.2.
- ▶ Kontrolli i thikës,  13.2.
- ▶ Montimi i dorezës mbajtëse,  8.1.
- ▶ Doreza mbajtëse e hapur dhe e rregulluar,  9.1.
- ▶ Nëse është kositur dhe bari i prerë duhet mbledhur në shportën e barit: Shporta e barit e varur në vend,  8.2.2.
- ▶ Nëse është kositur dhe bari i prerë duhet shkarkuar nga mbrapa: Shporta e barit e varur nga jashtë,  8.2.3.
- ▶ Lartësia e prerjes e konfiguruar,  14.2.
- ▶ Kontrolli i komandave,  13.1.
- ▶ Nëse hapat nuk mund të kryhen: Mos e përdorni korrësen e barit dhe kontakti me shitësin e STIHL.

## 5.2 Lidhja e baterisë me radiondërfaqe Bluetooth® me STIHL connected App

- ▶ Aktivizoni radiondërfaqen Bluetooth® në pajisjen portative.
- ▶ Aktivizoni radiondërfaqen Bluetooth® e baterisë,  7.1.
- ▶ Shkarkoni STIHL connected App nga App Store në pajisjen portative dhe krijoni një llogari.
- ▶ Hapni STIHL connected App dhe identifikohuni.
- ▶ Shtoni baterinë në STIHL connected App dhe ndiqni udhëzimet në ekran.

Mundësitë e kontaktit dhe informacion të mëtejshëm mund të gjeni në faqen <https://support.stihl.com> ose brenda STIHL connected App.

STIHL connected App ofrohet në varësi të tregut.

## 6 Karikimi i baterisë dhe LEDs

### 6.1 Karikoni baterinë

Koha e karikimit varet nga ndikimet e ndryshme, p.sh. nga temperatura e baterisë ose nga temperatura e ambientit. Koha e vërtetë e karikimit mund të ndryshojnë nga koha e specifikuar e karikimit. Kohën e karikimit mund ta gjeni në [www.stihl.com/charging-times](http://www.stihl.com/charging-times).

- ▶ Karikojeni baterinë siç përshkruhet në manualin e përdorimit të karikuesit STIHL AL 101, 301, 301-4, 500.

### 6.2 Shfaqja e gjendjes së karikimit

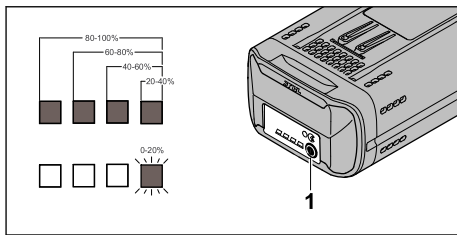

- ▶ Shtypni butonin (1). LED-et janë jeshile për rreth 5 sekonda dhe tregojnë statusin e karikimit.
- ▶ Nëse LED-i i djathtë pulson me ngjyrë jeshile: Karikoni akumulatorin.

### 6.3 Llambat LED në bateri

Llambat LED mund të shfaqin gjendjen apo çrregullimet e baterisë. Llambat LED mund të ndizen apo të pulsojnë në të gjelbër apo të kuqe.

Nëse llambat LED pulsojnë apo ndizen në të gjelbër, shfaqet statusi i karikimit.

- ▶ Nëse llambat LED pulsojnë apo ndizen në të kuqe: Zgjidhja e problemeve,  21.1. Ka një problem në kositësen e barit ose në bateri.

## 7 Aktivizimi dhe çaktivizimi i radiondërfaqes Bluetooth®

### 7.1 Aktivizimi i radiondërfaqes Bluetooth®

- ▶ Nëse bateria ka radiondërfaqe Bluetooth®: Shtypni dhe mbani butonin derisa llamba „BLUETOOTH®“ në krah të simbolit  të ndizet në blu për rreth 3 sekonda. Radiondërfaqja Bluetooth® e baterisë aktivizohet.

### 7.2 Çaktivizimi i radiondërfaqes Bluetooth®

- ▶ Nëse bateria ka radiondërfaqe Bluetooth®: Shtypni e mbani butonin derisa llamba „BLUETOOTH®“ në krah të simbolit  të pulsojë në blu gjashtë herë. Radiondërfaqja Bluetooth® e baterisë çaktivizohet.



## 8 Montimi i kositëses së barit

### 8.1 Montimi i timonit

- ▶ Fikeni kositësen e barit, hiqni çelësin e siguresës dhe hiqni baterinë.
- ▶ Vendoseni korrësen në një sipërfaqe të rrafshët.

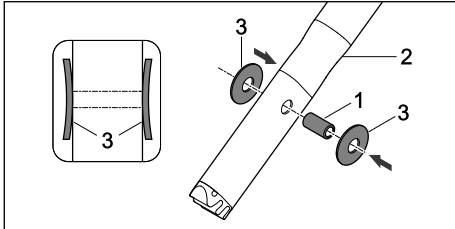

- ▶ Shtyjeni qaforen (1) në vrima në pjesën e sipërme të dorezave mbajtëse (2).
- ▶ Vendosni sustat e diskut (3) në qafore (1) me pjesën e harkuar për brenda.

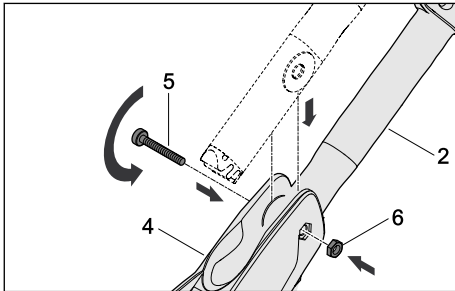

- ▶ Kalojeni pjesën e sipërme të dorezave mbajtëse (2) në kllapën e dorezave mbajtëse (4).
- ▶ Rrëshqisni vidën (5) përmes vrimave në kllapën e dorezave mbajtëse (4) dhe qaforen në pjesën e sipërme të dorezave mbajtëse (2).
- ▶ Futni dadon (6) në pjesën e futur të kllapës së dorezave mbajtëse (4).
- ▶ Shtrëngojeni mirë vidën (5).

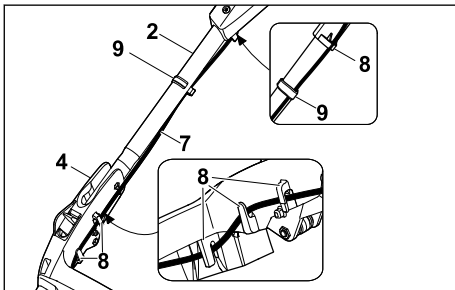

- ▶ Shtyjeni kabllon (7) nëpër kllapa (8).

- ▶ Vendosni kabllon (7) me kapëse kabloje (9) te dorezat mbajtëse.

Timoni nuk është e nevojshme të çmontohet.

### 8.2 Montimi, lidhja dhe shkëputja e shportës së barit

#### 8.2.1 Montimi i shportës për mbledhjen e barit

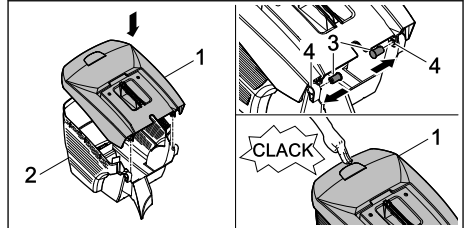

- ▶ Shtrëngoni pjesën e sipërme të shportës së barit (1) me pjesën e poshtme të shportës së barit (2).
- ▶ Shtyjeni bulonin (3) nga brenda përmes vrimës (4).
- ▶ Shtyjeni kapakun e shportës së barit (1) për poshtë. Pjesa e sipërme e shportës së barit puthitet në vend.

#### 8.2.2 Varja në vend e shportës së barit

- ▶ Fikja e kositëses së barit
- ▶ Vendoseni kositësen në një sipërfaqe të rrafshët.

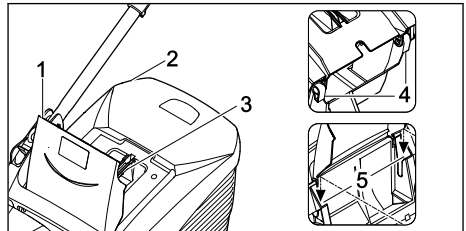

- ▶ Hapni dhe mbani kapakun e daljes (1).
- ▶ Kapni shportën e barit (2) nga doreza kapëse (3) dhe varenë nga gremçat (4) te mbajtëset (5).
- ▶ Vendosni kapakun e daljes (1) mbi shportën e barit (2).

#### 8.2.3 Shkëputeni shportën e barit

- ▶ Fikeni kositësen e barit.
- ▶ Vendoseni kositësen në një sipërfaqe të rrafshët.
- ▶ Hapni dhe mbani të hapur kapakun e daljes.
- ▶ Hiqeni shportën e barit nga doreza për lart.

- Mbyllni kapakun e daljes.

## 9 Konfigurimi i kositëses së barit për përdoruesin

### 9.1 Rregullimi i dorezës mbajtëse

- Fikeni kositësen e barit, hiqni çelësin e siguresës dhe hiqni baterinë.
- Vendoseni kositësen në një sipërfaqe të rrafshët.

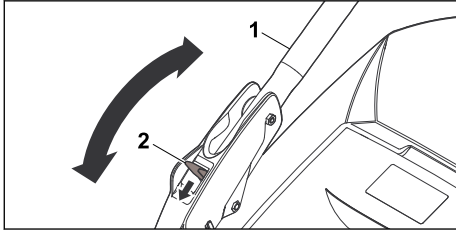

- Mbajeni në vend dorezat mbajtëse (1).
- Shtypni dhe mbani levën (2) për poshtë.
- Kalojini dorezat mbajtëse (1) në pozicionin e dëshiruar.
- Lëshojeni levën (2) dhe sigurohuni që dorezat mbajtëse të angazhohen sërish në tërësi.

### 9.2 Mblidhni dorezat mbajtëse

Dorezat mbajtëse mund të palosen së bashku për të kursyer vend ose për ruajtjen e pajisjes.

- Fikeni kositësen e barit, hiqni çelësin e siguresës dhe hiqni baterinë.
- Vendoseni kositësen në një sipërfaqe të rrafshët.
- Mbajeni levën poshtë.
- Kthejini dorezat përpara.

## 10 Vendosni dhe hiqni baterinë

### 10.1 Vendosja e akumulatorit

#### RMA 443 PV dhe RMA 448 PV:

Korrësja e barit RMA 443 PV dhe RMA 448 PV mund të vihet në punë me dy akumulatorë. Sapo të shkarkohet akumulatori i folesë së parë (3), kalohet automatikisht te akumulatori i folesë së dytë (4). Gjatë punës duhet të ketë gjithnjë një akumulator në folenë e parë të akumulatorit (3).

#### RMA 443 VC dhe RMA 448 VC:

Korrëset e barit RMA 443 VC dhe RMA 448 VC janë të pajisura me një folë akumulatori (3) dhe një folë rezerve (4). Korrësja e barit mund të vihet në punë vetëm me baterinë që ndodhet në

folenë e akumulatorit (3). Në folenë e akumulatorit rezervë (4) mund të mbahet një akumulator rezervë.

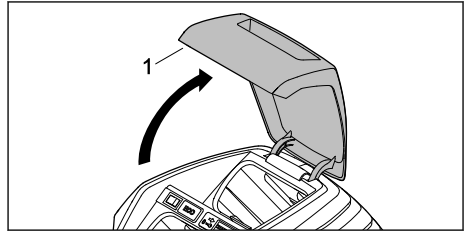

- Hapni dhe mbani kapakun (1) deri sa të ndalojë.

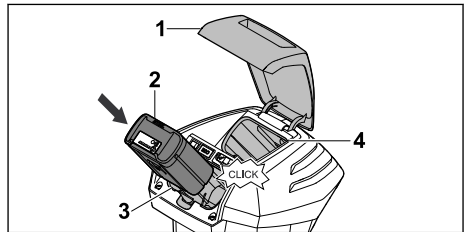

- Shtyjeni akumulatorin (2) në folenë e akumulatorit (3) deri sa të ndalojë. Akumulatori (2) puthitet me një kërcitje dhe kyçet.
- Nëse dëshironi të mbani një akumulator të dytë: Duhet futur akumulatori në folenë e akumulatorit (3) apo në folenë e rezervës (4). Akumulatori puthitet me një kërcitje dhe bllokohet.
- Mbyllni kapakun (1).

### 10.2 Heqja e akumulatorit

- Vendoseni korrësen e barit në një sipërfaqe të rrafshët.
- Hapni dhe mbani kapakun (1) deri sa të ndalojë.

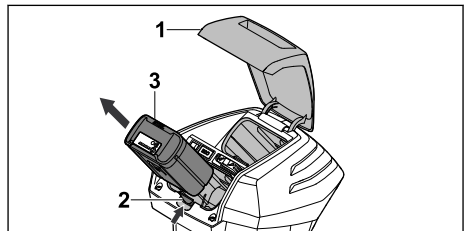

- Shtypni levën e kyçjes (2). Akumulatori (3) shklyçet.
- Hiqni akumulatorin (3).
- Mbyllni kapakun (1).

## 11 Vënia dhe heqja e siguresës

### 11.1 Vendosja e çelësit të sigurisë

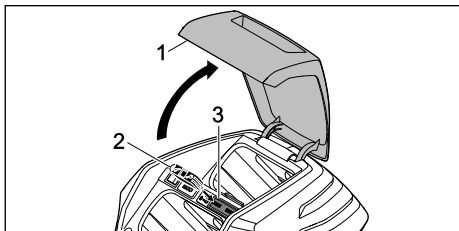

- ▶ Hapni dhe mbani kapakun (1) deri sa të ndalojë.
- ▶ Vendosni çelësin e sigurisë (2) në mbajtësen e çelësit (3).
- ▶ Mbyllni kapakun (1).

### 11.2 Heqja e çelësit të sigurisë

- ▶ Hapni dhe mbani kapakun deri sa të ndalojë.
- ▶ Hiqni çelësat e sigurisë.
- ▶ Mbyllni kapakun.
- ▶ Mbajeni çelësin e sigurisë në vend ku nuk mund të arrihet nga fëmijët.

## 12 Ndezja dhe fikja e kositëses së barit

### 12.1 Ndezja dhe fikja e thikave

#### 12.1.1 Ndizni thikën

- ▶ Vendoseni korrësen në një sipërfaqe të rrafshët.

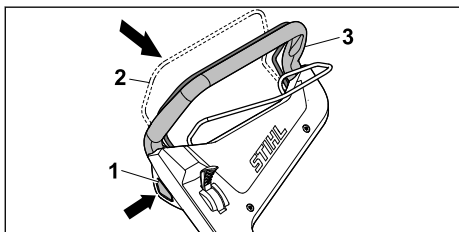

- ▶ Shtypni butonin e kyçjes (1) me dorën e djathtë dhe mbajeni.
- ▶ Tërhiqeni tërësisht dorezën e marsheve (2) për kositjen me dorën e majtë në drejtimin e dorezave mbajtëse (3) dhe mbajeni në mënyrë që gishti i madh të rrethojë dorezën (3). Thika rrotullohet.
- ▶ Lëshoni butonin e kyçjes (1).
- ▶ Mbani dorezat mbajtëse (3) dhe dorezën e kositjes (2) me dorën e djathtë në mënyrë të

atillë që gishti i madh të përmbyllë dorezat mbajtëse (3).

#### 12.1.2 Fikni thikën

- ▶ Lëshoni dorezën e marsheve për kositjen.
- ▶ Prisni derisa thika të mos rrotullohet më.
- ▶ Nëse thika vazhdon të rrotullohet: Hiqni çelësin e sigurisë, hiqni baterinë dhe vizitoni shitësin e STIHL.
- ▶ Kositësja e barit është e prishur.

### 12.2 Ndezja dhe fikja e motorit

#### 12.2.1 Ndezja e aktuatorit

Me dorezën mund të zgjidhet shpejtësia maksimale e lëvizjes në 5 hapa. Lëvizja e dorezës sipas drejtimit rrit shpejtësinë maksimale të mundshme të lëvizjes dhe e redukton në drejtimin e kundërt. Në pozicionin aktuatori çaktivizohet.

Me dorezën e marsheve për aktuatorin shpejtësia mund të kontrollohet vazhdimisht nga 2,0 km/orë deri në shpejtësinë maksimale të parazgjedhur. Sa më shumë tërhiqet doreza e marsheve për aktuatorin në drejtimin e timonit, aq më e lartë bëhet shpejtësia, 22.1.

Shpejtësia e caktuar ndikon në kohëzgjatjen e baterisë. Sa më e ulët shpejtësia, aq më shumë zgjat bateria.

- ▶ Vendoseni korrësen në një sipërfaqe të rrafshët.
- ▶ Ndizni thikën

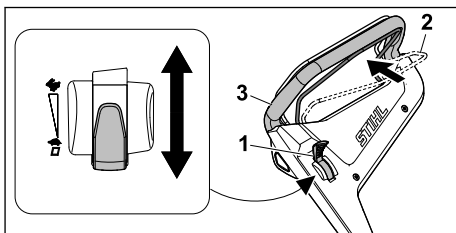

- ▶ Vendoseni dorezën (1) në pozicionin e dëshiruar.
- ▶ Tërhiqeni tërësisht dorezën e marsheve për motorin (2) me dorën e majtë në drejtimin e dorezave mbajtëse (3) dhe mbajeni në mënyrë që gishti i madh të përmbyllë dorezën (2). Korrësja e barit fillon të lëvizë.

#### 12.2.2 Fikni motorin

- ▶ Lëshoni dorezën e marsheve të motorit.
- ▶ Prisni derisa kositësja e barit të ndalojë.

- ▶ Nëse kositësja e barit lëviz më tej: Hiqni çelësin e sigurisë, hiqni baterinë dhe vizitoni shitësin e STIHL.  
Kositësja e barit është e prishur.

## 13 Kontrolli i kositësës së barit dhe i baterisë

### 13.1 Kontrolli i komandave



#### Butoni i kyçjes dhe doreza e marsheve për kositjen

- ▶ Hiqni çelësat e sigurisë.
- ▶ Hiqni baterinë.
- ▶ Shtypni butonin e kyçjes dhe lirojeni.
- ▶ Tërhiqeni tërësisht dorezën e marsheve për kositje drejt dorezës mbajtëse dhe lëshojeni sërish.
- ▶ Nëse butoni i kyçjes ose doreza e marsheve për kositjen është e kyçur ose nuk kthehet sërish në pozicionin fillestar: Mos e përdorni korrësen e barit dhe kontakti me shitësin e STIHL.  
Butoni i kyçjes ose doreza e marsheve për kositjen është defektive.

#### Doreza e marsheve për motorin

- ▶ Hiqni çelësat e sigurisë.
- ▶ Hiqni baterinë.
- ▶ Tërhiqeni tërësisht dorezën e marsheve për motorin drejt dorezave mbajtëse dhe lëshojeni sërish.
- ▶ Nëse butoni i kyçjes ose doreza e marsheve për motorin është e kyçur ose nuk kthehet sërish në pozicionin fillestar: Mos e përdorni korrësen e barit dhe kontakti me shitësin e STIHL.  
Doreza e marsheve për motorin është defektive.

#### Leva

- ▶ Hiqni çelësat e sigurisë.
- ▶ Hiqni baterinë.
- ▶ Doreza në , pastaj konfigurimi .
- ▶ Nëse doreza lëvizet me lehtësi: Mos e përdorni korrësen e barit dhe kontakti me shitësin e STIHL.  
Doreza ka defekt.

#### Ndezja e korrëses së barit

- ▶ Vendosni çelësin e sigurisë.
- ▶ Vendosni baterinë.
- ▶ Shtypni butonin e kyçjes me dorën e djathtë dhe mbajeni.
- ▶ Tërhiqeni tërësisht dorezën e marsheve për kositjen me dorën e majtë në drejtimin e

dorezave mbajtëse dhe mbajeni në mënyrë që gishtit i madh të rrethojë dorezën.

Thika rrotullohet.

- ▶ Nëse ka 3 llamba LED që pulsojnë: Hiqni çelësin e sigurisë, hiqni baterinë dhe vizitoni shitësin e STIHL.  
Ka një avari me kositësen e barit.
- ▶ Lëshoni butonin e kyçjes dhe dorezën e marsheve për kositjen.  
Thika ndalon rrotullimin pas një kohe të shkurtër.
- ▶ Nëse thika vazhdon të rrotullohet: Hiqni çelësin e sigurisë, hiqni baterinë dhe vizitoni shitësin e STIHL.  
Kositësja e barit është e prishur.



#### Ndezja e aktuatorit

- ▶ Vendosni çelësin e sigurisë.
- ▶ Vendosni baterinë.
- ▶ Tërhiqeni tërësisht dorezën e marsheve për motorin me dorën e majtë në drejtimin e dorezave mbajtëse dhe mbajeni në mënyrë që gishtit i madh të rrethojë dorezën.  
Korrësja e barit fillon të lëvizë.
- ▶ Lëshojeni dorezën e marsheve për aktuatorin.  
Kositësja e barit ndalon.
- ▶ Nëse kositësja e barit lëviz më tej: Hiqni baterinë dhe vizitoni shitësin e STIHL.  
Kositësja e barit është e prishur.

### 13.2 Kontrolli i thikës

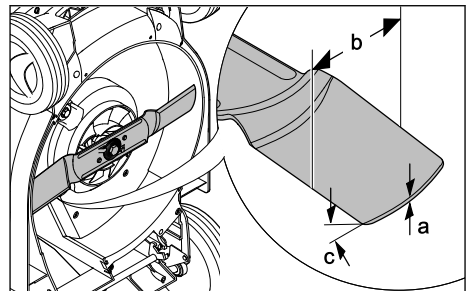
- ▶ Fikeni kositësen e barit, hiqni çelësin e siguresës dhe hiqni baterinë.
- ▶ Konfigurimi i kositësës së barit,  18.1.



- ▶ Masni sa më poshtë:
  - Forcën a
  - Gjerësinë b
  - Këndin e mprehjes c
- ▶ Nëse arrihet trashësia minimale dhe gjerësia minimale: Ndërroni thikat,  22.2.
- ▶ Nëse nuk ruhet këndi i mprehjes: Mprehni thikat,  22.2.
- ▶ Nëse keni dyshime: Konsultohuni me shitësin e STIHL.

### 13.3 Kontrolloni baterinë

- ▶ Shtypni butonin shtypës tek bateria. Dritat LEDs ndriçojnë ose sinjalizojnë.
- ▶ Nëse dritat LEDs nuk ndriçojnë ose sinjalizojnë: Mos e përdorni baterinë dhe kontaktoni një tregtar të specializuar të STIHL. Bateria ka ndonjë pengesë.

## 14 Puna me kositësen e barit

### 14.1 Mbjajtja dhe drejtimi i korrëses së barit

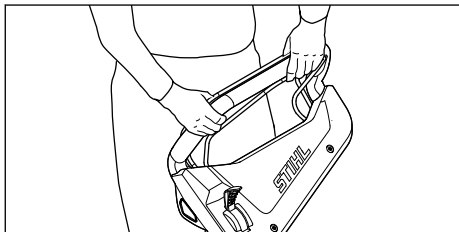

- ▶ Mbjajeni timonin me të dyja duart në mënyrë që gishtat e mëdhenj të përmbyllin dorezat.

### 14.2 Rregullimi i lartësisë së prerjes

Mund të rregullohen 6 lartësi prerjeje:

- 25 mm = Pozicioni 1
- 30 mm = Pozicioni 2
- 40 mm = Pozicioni 3
- 50 mm = Pozicioni 4
- 60 mm = Pozicioni 5
- 75 mm = Pozicioni 6

Pozicionet tregohen në kositësen e barit.

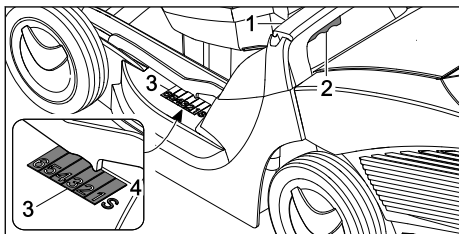

- ▶ Kapeni kositësen e barit nga doreza kapëse (1).
- ▶ Shtypni dhe mbani levën (2).
- ▶ Vendoseni kositësen e barit në pozicionin e dëshiruar duke e ngritur dhe ulur. Lartësia aktuale e prerjes mund të lexohet nga treguesi i lartësisë së prerjes (3) me ndihmën e shënuesit (4).
- ▶ Lëshojeni levën (2). Kositësja e barit kyçet në vend.

### 14.3 Aktivizimi i modalitetit ECO

Kur është aktiv modaliteti ECO, kositësja e barit njih kushtet aktuale të punës dhe cakton automatikisht shpejtësinë e duhur të thikës.

Për pasojë bateria mund të zgjasë më shumë.

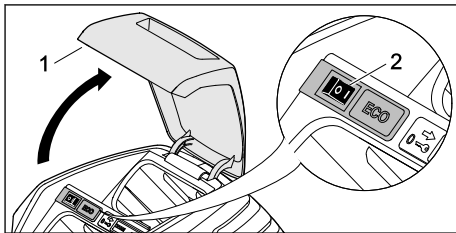

- ▶ Hapni dhe mbani kapakun (1) deri sa të ndalojë.
- ▶ Vendoseni çelësin ECO (2) në pozicionin I.
- ▶ Mbyllni kapakun (1).

### 14.4 Kositni



- ▶ Nëse punoni me aktuatorin të ndezur: Korrëset e barit ecin përpara në mënyrë të kontrolluar.
- ▶ Nëse punoni me aktuatorin të fikur: Shtyjeni korrësen e barit me ngadalë përpara dhe në mënyrë të kontrolluar.

## 14.5 Zbrazja e shportës së barit

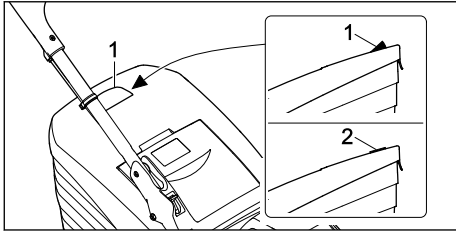

Qarkullimi i ajrit që krijohet nga thika, rrit treguesin e nivelit (1). Kur mbushet shporta e barit, qarkullimi i ajrit ndalon. Nëse qarkullimi i ajrit është shumë i ulët, treguesi i nivelit (2) zbrapset në gjendjen pasive. Kjo është këshillë për të zbrazur shportën e barit.

Funksioni i plotë i treguesit të nivelit ofrohet vetëm me qarkullim optimal të ajrit. Ndikimet e faktorëve të jashtëm, si p.sh. bari i lagur, i dendur apo i lartë, nivelet e ulëta të prerjes, ndotja apo të ngjashme mund të ndikojnë në qarkullimin e ajrit dhe në funksionimin e treguesit të nivelit.

- ▶ Nëse treguesi i nivelit kthehet në modalitet fjetjeje: Zbrazni shportën e barit.
- ▶ Fikeni kositësen e barit.

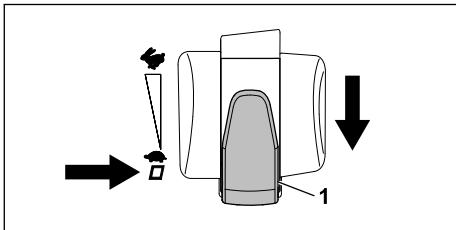

- ▶ Vendoseni dorezën në pozicionin □ për të zgjedhur shpejtësinë e lëvizjes (1).
- ▶ Hiqni shportën për mbledhjen e barit.

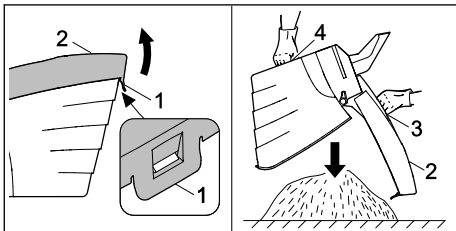

- ▶ Hapni mbërthyesen (1).
- ▶ Hapni dhe mbani kapakun e shportës së barit (2) nga doreza kapëse (3).
- ▶ Me dorën e dytë mbani dorezën e poshtme (4).

- ▶ Zbrazni shportën e barit.
- ▶ Mbylleni shportën e barit.
- ▶ Futni shportën për mbledhjen e barit.

## 15 Pas punës

### 15.1 Pas pune

- ▶ Fikeni kositësen e barit, hiqni çelësin e siguresës dhe hiqni baterinë.
- ▶ Nëse kositësja e barit është lagur: Lëreni të kositësen të thatet.
- ▶ Nëse bateria është e lagur: Lëreni paketën të thatet.
- ▶ Pastrojeni kositësen e barit.
- ▶ Pastrojeni baterinë.

## 16 Transportimi

### 16.1 Transportimi i kositëses së barit

- ▶ Fikeni kositësen e barit.  
Thika nuk duhet të rrotullohet.
- ▶ Hiqni çelësin e siguresës dhe baterinë.

#### Shtyrja e kositëses së barit

- ▶ Shtyrja e kositëses së barit me ngadalë përpara dhe në mënyrë të kontrolluar.

#### Bartja e kositëses së barit

- ▶ Mbani doreza prej materiali rezistent.

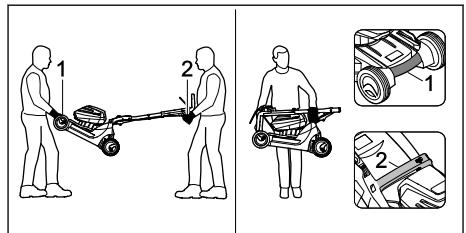

- ▶ Nëse kositësja e barit mbahet nga dy vetë:
  - ▶ Mbajeni kositësen e barit nga njëri person me të dyja duart te doreza e bartjes (1) dhe me të dyja duart nga personi tjetër te dorezat mbajtëse (2).
  - ▶ Ngrijeni dhe barteni dyshe kositësen e barit.
- ▶ Nëse kositësen e barit e bartni vetëm:
  - ▶ Palosni dorezat mbajtëse.
  - ▶ Mbajeni kositësen e barit me një dorë mbi dorezën e bartjes (1) ndërsa me dorën tjetër mbani dorezën kapëse (2).
  - ▶ Ngrijeni dhe barteni kositësen e barit.

#### Transportimi i kositëses së barit në automjet

- ▶ Sigurojeni kositësen e barit në këmbë, në mënyrë që të mos përmbysset dhe të mos lëvizë.

## 16.2 Transportimi i akumulatorit

- ▶ Fikeni korrësen e barit dhe hiqni akumulatorin.
- ▶ Sigurohuni që akumulatori të jetë në gjendje të sigurt.
- ▶ Paketoni akumulatori në mënyrë që të mos lëvizë brenda paketimit.
- ▶ Sigurojeni paketimin në mënyrë të atillë që të mos lëvizë.

Akumulatori u nënshtrohet kërkesave për transportimin e mallrave të rrezikshme.

Akumulatori klasifikohet si UN 3480 (bateri me jone litiumi) dhe është provuar në përputhje me manualin e OKB-së për provat dhe kriteret, pjesa III, nënparagrafi 38.3.

Rregulloret e transportit përcaktohen te [www.stihl.com/safety-data-sheets](http://www.stihl.com/safety-data-sheets).

## 17 Ruajtja

### 17.1 Mbajtja e korrëses së barit

- ▶ Fikeni kositësen e barit, hiqni çelësin e siguresës dhe hiqni baterinë.
- ▶ Mbajeni korrësen e barit në mënyrë të tillë që të përmbushen kushtet e mëposhtme:
  - Korrësja e barit të mbahet larg vendeve ku mund të arrihet nga fëmijët.
  - Korrësja e barit të jetë e pastër dhe e thatë.
  - Korrësja të mos jetë në vend ku mund të rrezohet.
  - Korrësja të mos jetë në gjendje të rrokulliset.

### 17.2 Ruajtja e akumulatori

STIHL rekomandon që ta mbani akumulatorin në gjendje karikimi midis 40% dhe 60% (2 llamba LED të ndezura në të gjelbër).



- ▶ Mbajeni akumulatorin në mënyrë të atillë që të përmbushen kushtet e mëposhtme:
  - Akumulatori të mos mbahet në vend ku fëmijët të kenë rreze veprimi.
  - Akumulatori është i pastër dhe i thatë.
  - Akumulatori të mbahet në një ambient të mbyllur.
  - Akumulatori është i ndarë nga korrësja e barit.
  - Nëse akumulatori ruhet në aparatën e karikimit: Hiqeni kabullin elektrik dhe ruajeni akumulatorin me një nivel karikimi midis 40% dhe 60% (2 LED jeshile të ndezura).
  - Akumulatori të jetë në diapazon temperaturash midis -10°C dhe +50°C.

## UDHËZIM

- Nëse akumulatori nuk ruhet siç përshkruhet në këtë manual përdorimi, akumulatori mund të shkarkohet thellë dhe të dëmtohet në mënyrë të pariparueshme.
  - ▶ Karikoni një akumulator të shkarkuar përpara se ta ruani. STIHL rekomandon që ta mbani akumulatorin në gjendje karikimi midis 40% dhe 60%, (2 llamba LED të ndezura në të gjelbër).
  - ▶ Ruajeni akumulatorin veçmas nga korrësja e barit.

## 18 Pastrimi

### 18.1 Konfigurimi i kositëses së barit

- ▶ Fikeni kositësen e barit, hiqni çelësin e siguresës dhe hiqni baterinë.
- ▶ Vendoseni kositësen në një sipërfaqe të rrafshët.
- ▶ Nxirrni shportën për mbledhjen e barit.
- ▶ Silleni lartësinë e prerjes në pozicionin më të larë.  14.2
- ▶ Sillini dorezat mbajtëse të pjesës së sipërme në pozicionin më të ulët,  9.1.

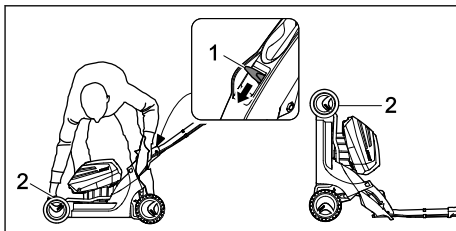

- ▶ Shtypni e mbajeni levën (1) poshtë me dorën tuaj të majtë.
- ▶ Me dorën e djathtë mbajeni kositësen e barit nga doreza mbajtëse (2) dhe sistemojeni nga mbrapa.

### 18.2 Pastrimi i kositëses së barit

- ▶ Fikeni kositësen e barit, hiqni çelësin e siguresës dhe hiqni baterinë.
- ▶ Pastrojeni kositësen e barit me një leckë të njomë.
- ▶ Pastrojeni kanalën e daljes me një furçë të butë ose leckë të njomë.
- ▶ Largoni sendet e huaja nga foleja e baterisë dhe pastrojeni flenë e baterisë me një leckë të njomë.
- ▶ Pastroni kontaktet elektrike në follenë e baterisë me një furçë të fortë ose të butë.
- ▶ Pastrojini vrimat e ajrimit me furçë.
- ▶ Konfigurimi i kositëses së barit.

- Zonën e thikës dhe thikën pastrojeni me shklop, furçë të butë ose leckë të njomë.

### 18.3 Pastrojeni baterinë

- Baterinë pastrojeni me një leckë të lagët.

## 19 Mirëmbajtja

### 19.1 Montimi dhe çmontimi i thikave

#### 19.1.1 Heqja e thikës

- Fikeni kositësen e barit, hiqni çelësin e siguresës dhe hiqni baterinë.
- Konfigurimi i kositëses së barit.

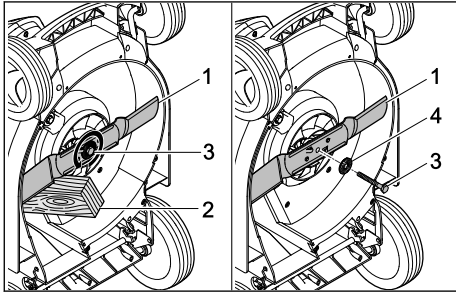

- Blllokojeni thikën (1) me një copë druri (2).
- Zhvendosni (3) në drejtimin e shigjetës dhe hiqeni me rondelë (4).
- Hiqni thikën (1).
- Hiqni vidën (3) dhe rondelën (4). Për montimin e thikës (1) përdorni një vidë dhe rondelë të re.

#### 19.1.2 Montimi i thikës

- Fikeni kositësen e barit, hiqni çelësin e siguresës dhe hiqni baterinë.
- Konfigurimi i kositëses së barit.

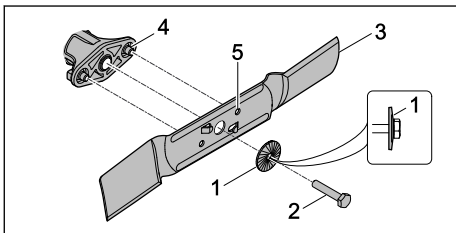

- Vendoseni rondelën e re (1) me gungën për jashtë në vidën e re (2).
- Vendosni Loctite 243 në filetimin e vidës (2).
- Vendoseni thikën (3) në mënyrë të atillë që vijëzimet në sipërfaqen e kontaktit (4) të kapen me vjaskat (5).

- Vidhoseni vidën (2) së bashku me rondelë (1).

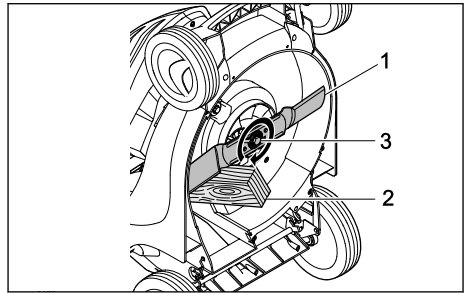

- Blllokojeni thikën (1) me një copë druri (2).
- Shtrengojeni vidën (3) me 65 Nm.

### 19.2 Mprehja dhe balancimi i thikës

Nevojitet shumë praktikë për ta mprehur dhe balancuar saktë thikën.

STIHL rekomandon që thikën ta mprihni e balanconi pranë një shitësi të STIHL.



#### PARALAJMËRIM

- Tehet e thikës janë të mprehta. Përdoruesi mund të pritet.
  - Mbani dorëza prej materiali rezistent.
- Fikeni kositësen e barit, hiqni çelësin e siguresës dhe hiqni baterinë.
- Konfigurimi i kositëses së barit.
- Hiqni thikën.
- Mprihni thikën. Kini parasysh këndin e mprehjes dhe të ftohni thikën,  22.2. Thika nuk duhet të bëhet e kaltër gjatë mprehjes.
- Montoni thikën.
- Nëse keni dyshime: Konsultohuni me shitësin e STIHL.

## 20 Riparimi

### 20.1 Riparimi i kositëses së barit dhe i baterisë

Përdoruesi nuk mund ta riparojë vetë kositësen e barit, thikën dhe baterinë.



- Nëse kositësja e barit apo thika është e dëmtuar: Mos e përdorni kositësen e barit apo thikën dhe kërkoni shitësin e STIHL.
- Nëse bateria ka defekt apo është e dëmtuar: Ndërroni baterinë.
- Nëse shenjat treguese janë të pallexueshme apo të dëmtuara: Mund t'i ndërroni shenjat treguese pranë një shitësi të STIHL.



## 21 Mënjanoni pengesat

### 21.1 Zgjidhja e problemeve me korrësen e barit ose me akumulatorin

Problemi	Llambat LED në akumulator	Shkaku	Zgjidhja
Korrësja e barit nuk fillon të punojë kur ndizet.	1 llambë LED pulson në të gjelbër.	Ka rënë shumë niveli i akumulatorit.	► Karikoni akumulatorin.
	1 llambë LED ndizet në të kuqe.	Akumulatori është shumë i ngrohtë ose shumë i ftohtë.	► Hiqni çelësat e sigurisë. ► Hiqni akumulatorin. ► Lëni akumulatorin të ftohet ose të ngrohet.
	3 llamba pulsojnë në të kuqe.	Ka një avari me korrësen e barit.	► Hiqni çelësat e sigurisë. ► Hiqni akumulatorin. ► Pastroni kontaktet elektrike në folenë e akumulatorit. ► Vendosni akumulatorin. ► Ndizni korrësen e barit. ► Nëse 3 llambat LED vazhdojnë të pulsojnë në të kuqe: Mos e përdorni korrësen e barit dhe kontakti me shitësin e STIHL.
	3 llamba LED ndizen në të kuqe.	Korrësja e barit është shumë e nxehtë.	► Hiqni çelësat e sigurisë. ► Hiqni akumulatorin. ► Lëni korrësen e barit të ftohet.
	4 llamba pulsojnë në të kuqe.	Ka një problem me akumulatorin.	► Hiqni akumulatorin dhe futeni sërish. ► Ndizni korrësen e barit. ► Nëse 4 llambat LED vazhdojnë të pulsojnë në të kuqe: Mos e përdorni akumulatorin dhe konsultohuni me shitësin e STIHL.
		Lidhja elektrike mes korrëses së barit dhe akumulatorit është ndërprerë.	► Hiqni çelësat e sigurisë. ► Hiqni akumulatorin. ► Pastroni kontaktet elektrike në folenë e akumulatorit. ► Vendosni çelësin e sigurisë. ► Vendosni akumulatorin.
		Korrësja e barit ose akumulatori janë të lagura.	► Hiqni çelësat e sigurisë. ► Hiqni akumulatorin. ► Pastrojeni korrësen e barit. ► Lëni korrësen e barit ose akumulatorin të thahen.
		Rezistenca në thikë është shumë e madhe.	► Caktoni lartësi më të madhe prerjeje. ► Kalojeni korrësen e barit në bar më të ulët.
		Zona përreth thikës është bllokuar.	► Pastrojeni korrësen e barit.
Nuk funksionon njësia e motorit.		Ka një problem me njësinë e motorit.	► Konsultohuni me shitësin e STIHL.
Korrësja e barit fiket gjatë punës.	3 llamba LED ndizen në të kuqe.	Korrësja e barit është shumë e nxehtë.	► Hiqni çelësat e sigurisë. ► Hiqni akumulatorin. ► Lëni korrësen e barit të ftohet. ► Pastrojeni korrësen e barit. ► Mos e ndizni shumë shpesh në kohë të shkurtër korrësen e barit. ► Nëse punoni me aktuatorin të ndezur: Fikni aktuatorin. ► Nëse punoni me aktuatorin të fikur: Lëvizni përpara më ngadalë.

Problemi	Llambat LED në akumulator	Shkaku	Zgjidhja
			<ul style="list-style-type: none"> <li>▶ Caktoni lartësi më të madhe prerjeje.</li> <li>▶ Kositeni më ulët barin.</li> </ul>
		Thika është e bllokuar.	<ul style="list-style-type: none"> <li>▶ Hiqni çelësat e sigurisë.</li> <li>▶ Hiqni akumulatorin.</li> <li>▶ Pastrojeni korrësen e barit.</li> </ul>
		Ka një problem elektrik.	<ul style="list-style-type: none"> <li>▶ Hiqni akumulatorin dhe futeni sërish.</li> <li>▶ Ndizni korrësen e barit.</li> </ul>
Korrësja e barit dridhet shumë gjatë punës.		Është liruara vida e thikës.	<ul style="list-style-type: none"> <li>▶ Shtrëngojeni mirë vidën.</li> </ul>
		Thika nuk është e balancuar siç duhet.	<ul style="list-style-type: none"> <li>▶ Mpriheni dhe balancojeni thikën.</li> </ul>
Koha e punës së korrësës së barit është shumë e shkurtër.		Akumulatori nuk është i karikuar plotësisht.	<ul style="list-style-type: none"> <li>▶ Karikojeni plotësisht akumulatorin.</li> </ul>
		Jetëgjatësia e akumulatorit është tejkuluar.	<ul style="list-style-type: none"> <li>▶ Ndërroni akumulatorin.</li> </ul>
		Zona përreth thikës është bllokuar.	<ul style="list-style-type: none"> <li>▶ Pastrojeni korrësen e barit.</li> </ul>
		Thika është topitur ose konsumuar.	<ul style="list-style-type: none"> <li>▶ Mpriheni dhe balancojeni thikën.</li> </ul>
		Rezistenca në thikë është shumë e madhe.	<ul style="list-style-type: none"> <li>▶ Nëse punoni me aktuatorin të ndezur: Fikni aktuatorin.</li> <li>▶ Nëse punoni me aktuatorin të fikur: Lëvizni përpara më ngadalë.</li> <li>▶ Caktoni lartësi më të madhe prerjeje.</li> <li>▶ Kositeni më ulët barin.</li> </ul>
Akumulatori ngecur vendoset në folenë e vet.		Janë ndotur udhëzuesit ose kontaktet elektrike në folenë e akumulatorit.	<ul style="list-style-type: none"> <li>▶ Pastrojeni korrësen e barit.</li> </ul>
Karikimi nuk fillon pas vendosjes së akumulatorit në karikues.	1 llambë LED ndizet në të kuqe.	Akumulatori është shumë i ngrohtë ose shumë i ftohtë.	<ul style="list-style-type: none"> <li>▶ Lëreni akumulatorin në karikues.</li> <li>▶ Karikimi fillon vetiu sapo të arrihet diapazoni i lejuar i temperaturave.</li> </ul>
Barin nuk pritët siç duhet ose është i verdhë.		Thika është topitur ose konsumuar.	<ul style="list-style-type: none"> <li>▶ Mpriheni dhe balancojeni thikën.</li> </ul>
		Rezistenca në thikë është shumë e madhe.	<ul style="list-style-type: none"> <li>▶ Nëse punoni me aktuatorin të ndezur: Fikni aktuatorin.</li> <li>▶ Nëse punoni me aktuatorin të fikur: Lëvizni përpara më ngadalë.</li> <li>▶ Caktoni lartësi më të madhe prerjeje.</li> <li>▶ Kositeni më ulët barin.</li> </ul>
Akumulatori me  nuk mund të gjendet me aplikacionin STIHL connected.		Bluetooth- <sup>®</sup> -Ndërfaqja e radios në akumulator ose në pajisjen celulare është çaktivizuar.	<ul style="list-style-type: none"> <li>▶ Bluetooth<sup>®</sup>-Aktivizoni ndërfaqen me valë në akumulator dhe në pajisjen celulare.</li> </ul>
		Distanca midis akumulatorit dhe pajisjes celulare është shumë e madhe.	<ul style="list-style-type: none"> <li>▶ Zvogëlioni distancën,  22.3.</li> <li>▶ Nëse akumulatori ende nuk mund të gjendet me aplikacionin STIHL connected: Konsultohuni me shitësin e STIHL.</li> </ul>

## 21.2 Mbështetja për produktin dhe ndihma në përdorim

Mbështetja për produktin dhe ndihma në përdorim ofrohen nga shitësi i STIHL.

Opsionet e kontaktit dhe informacioni i mëtejshëm mund të gjeni në faqen https://support.stihl.com ose www.stihl.com.

## 22 Të dhënat teknike

### 22.1 Korrëse bari STIHL RMA 443.2 VC, RMA 443.2 PV, RMA 448.2 VC, RMA 448.2 PV

- Bateria e lejuar: STIHL AP
- Peshë pa bateri:
  - RMA 443.2 VC: 23 kg
  - RMA 443.2 PV: 24 kg
  - RMA 448.2 VC: 24 kg
  - RMA 448.2 PV: 24 kg
- Përmbajtja maksimale e shportës së barit: 55 l
- Gjerësia e prerjes:
  - RMA 443.2 VC, RMA 443.2 PV: 41 cm
  - RMA 448.2 VC, RMA 448.2 PV: 46 cm
- Shpejtësia e rrotullimit: 3150 min<sup>-1</sup>
- Shpejtësia në modalitetin ECO: 2800 min<sup>-1</sup>
- shpejtësia minimale e lëvizjes: 2,0 km/orë
- shpejtësia maksimale e lëvizjes (në varësi të baterisë së përdorur):
  - me AP 100: 3,0 km/orë
  - me AP 200: 3,7 km/orë
  - me AP 300: 4,5 km/orë

Afati përcaktohet te [www.stihl.com/battery-life](http://www.stihl.com/battery-life).

### 22.2 Thika

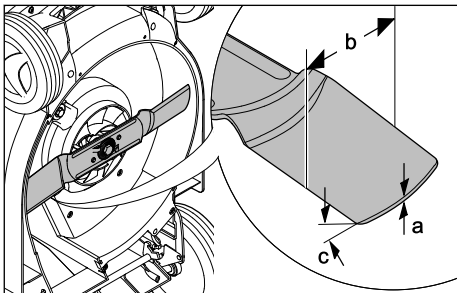

- Trashësia minimale a: 2 mm
- Gjerësia minimale b: 55 mm
- Këndi i mprehjes c: 30°

### 22.3 Bateri STIHL AP

- Bateri-Teknologji Jon-Litium
- Tensioni: 36 V
- Kapaciteti në Ah: shihe Pllakën e performancës

- Energjia në Wh: shihe Pllakën e performancës
- Peshë në kg: shih etiketën teknike
- Temperatura e lejuar e ambientit për përdorimin dhe ruajtjen: - 10 °C deri + 50 °C
- Radiodërfaqja Bluetooth® (vetëm për bateritë me ):

- Lidhja e të dhënave: Bluetooth® 5.1. Pajisja fundore portative duhet të jetë e pajtueshme me Bluetooth® Low Energy 5.0 dhe të mbështesë Generic Access Profile (GAP).
- Banda e frekuencës: ISM-Band 2,4 GHz
- Fuqia maksimale e rrezatuar në transmetim: 1 mW
- Rrezja e sinjalit: rreth 10 m. Fuqia e sinjalit varet nga kushtet mjedisore dhe pajisja portative. Diapazoni mund të ndryshojë së tepërmi në varësi të kushteve të jashtme, duke përfshirë pajisjen marrëse të përdorur. Brenda hapësirave të mbyllura dhe për shkak të pengesave metalike (p.sh. mureve, raftave, çantave) diapazoni mund të jetë shumë më i vogël.
- Kërkesat për sistemin operativ të pajisjes portative: Android ose iOS (në versionin aktual ose më të lartë)

### 22.4 Vlerat e zërit dhe e dridhjeve

#### RMA 443.2 VC, RMA 443.2 PV

Vlera K për nivelin e presionit të zërit është 2 dB(A). Vlera K për nivelin e fuqisë së zërit është 1,2 dB(A). Vlera K për vlerën e dridhjeve është 1,10 m/s<sup>2</sup>.

- Niveli i presionit të zërit L<sub>pA</sub> të matur sipas EN 60335-2-77: 75 dB(A)
- Niveli i garantuar i fuqisë së zërit L<sub>WA</sub>d matur sipas 2000/14/EC / S.I. 2001/1701: 90 dB(A)
- Vlera e dridhjeve a<sub>nv</sub> e matur sipas EN 20643, EN 60335-2-77, Dorezat mbajtëse: 2,20 m/s<sup>2</sup>

#### RMA 448.2 VC, RMA 448.2 PV

Vlera K për nivelin e presionit të zërit është 2 dB(A). Vlera K për nivelin e fuqisë së zërit është 1,2 dB(A). Vlera K për vlerën e dridhjeve është 0,9 m/s<sup>2</sup>.

- Niveli i presionit të zërit L<sub>pA</sub> të matur sipas EN 60335-2-77: 80 dB(A)
- Niveli i garantuar i fuqisë së zërit L<sub>WA</sub>d matur sipas 2000/14/EC / S.I. 2001/1701: 94 dB(A)
- Vlera e dridhjeve a<sub>nv</sub> e matur sipas EN 20643, EN 60335-2-77, Dorezat mbajtëse: 1,8 m/s<sup>2</sup>

Vlerat e përcaktuara të dridhjeve janë matur sipas metodës së standardizuar të kontrollit dhe mund të përdoren për krahasimin e pajisjeve

elektronike. Vlerat konkrete të dridhjeve mund të ndryshojnë nga vlerat e përcaktuara, në varësi të rastit të përdorimit. Vlerat e përcaktuara të dridhjes mund të përdoren për një vlerësim fillestar të ngarkesës së dridhjeve. Ngarkesa konkrete e dridhjeve duhet vlerësuar. Mund të merren parasysh edhe rastet kur pajisja elektrike është fikur, si dhe ato në të cilat është e ndezur, por punon pa ngarkesë.

Informacioni për pajtueshmërinë me direktivën për dridhjet, 2002/44/EC dhe S.I. 2005/1093 ndodhet në [www.stihl.com/vib](http://www.stihl.com/vib).

## 22.5 REACH

REACH përcakton një rregullore të KE për regjistrimin, vlerësimin dhe miratimin e kimikateve.

Informata për plotësimin e rregullores REACH mund ti gjeni në [www.stihl.com/reach](http://www.stihl.com/reach).

## 23 Pjesë këmbimi dhe aksesorë

### 23.1 Pjesët e këmbimit dhe aksesorët

**STIHL** Këto simbole tregojnë pjesët origjinale të këmbimit të STIHL dhe aksesorët origjinalë të STIHL.

STIHL rekomandon të përdorni pjesë këmbimi origjinale të STIHL dhe aksesorë origjinalë të STIHL.

Pjesët e këmbimit dhe aksesorët nga prodhues të tjerë nuk mund të vlerësohen nga STIHL për sa u përket besueshmërisë, sigurisë dhe përshtatshmërisë pavarësisht monitorimit të vazhduar të tregut, si dhe STIHL nuk mund të garantojë për përdorimin e tyre.

Pjesët origjinale të këmbimit të STIHL dhe aksesorët origjinalë të STIHL ofrohen nga shitësit e posaçëm të STIHL.

### 23.2 Pjesë të rëndësishme rezervë

- Thikë RMA 443.2 VC, RMA 443.2 PV: 6338 702 0130
- Thikë RMA 448.2 VC, RMA 448.2 PV: 6358 702 0115
- Vida e thikës: 9008 319 9028
- Rondela: 0000 702 6600

## 24 Deponimi

### 24.1 Hedhja e korrësës së barit

Informacioni i hedhjes mund të merret nga pushteti vendor ose nga shitësi i STIHL.

Hedhja e papërshtatshme mund të dëmtojë shëndetin publik dhe të ndotë mjedisin.

- ▶ Transportojini produktet STIHL, duke përfshirë paketimin, në një pikë të përshtatshme grumbullimi për riciklim në përputhje me rregulloret vendore.
- ▶ Mos e hidhni me mbeturinat shtëpiake.

## 25 Deklarata konform BE

### 25.1 Korrëse bari STIHL RMA 443.2 VC, RMA 443.2 PV, RMA 448.2 VC, RMA 448.2 PV

STIHL Tirol GmbH  
Hans Peter Stihl-Straße 5  
6336 Langkampfen

Austri

deklaron me përgjegjësinë e saj të vetme se

- Lloji i konstruksionit: Korrëse bari me akumulator
- Emri i markës: STIHL
- Tipi: RMA 443.2 VC, RMA 443.2 PV, RMA 448.2 VC, RMA 448.2 PV
- Gjerësia e prerjes:
  - RMA 443.2 VC, RMA 443.2 PV: 41 cm
  - RMA 448.2 VC, RMA 448.2 PV: 46 cm
- Identifikimi i serisë:
  - RMA 443.2 VC, RMA 443.2 PV: 6338
  - RMA 448.2 VC, RMA 448.2 PV: 6358

pajtohet me dispozitat përkatëse të direktivave 2000/14/EC, 2006/42/EC, 2014/30/EU dhe 2011/65/EU, dhe është zhvilluar e prodhuar në përputhje me datën përkatëse të prodhimit, versionet e vlefshme të standardeve të mëposhtme në datën e prodhimit: EN 60335-1, EN 60335-2-77, EN 55014-1 dhe EN 55014-2.

Organi i notifikuar kompetent:  
TÜV Rheinland LGA Products GmbH  
Tillystraße 2  
90431 Nürnberg, DE

- Për të përcaktuar nivelin e matur dhe të garantuar të fuqisë së zërit, janë kryer procedurat në përputhje me direktivën 2000/14/EC, shtojca VIII.
- Niveli i matur i fuqisë së zërit RMA 443.2 VC, RMA 443.2 PV: 89,2 dB(A)

- Niveli i garantuar i fuqisë së zërit  
RMA 443.2 VC, RMA 443.2 PV: 90 dB(A)
- Niveli i matur i fuqisë së zërit RMA 448.2 VC,  
RMA 448.2 PV: 93,2 dB(A)
- Niveli i garantuar i fuqisë së zërit  
RMA 448.2 VC, RMA 448.2 PV: 94 dB(A)

Dokumentacioni teknik ruhet te STIHL Tirol GmbH.

Viti prodhimit dhe numri i serisë i makinerisë përcaktohen mbi korrësen e barit.

Langkampfen, 02.01.2020

STIHL Tirol GmbH

përfaqësuar nga 

Matthias Fleischer, drejtor i Kërkim-Zhvillimit

përfaqësuar nga 

Sven Zimmermann, drejtues i departamentit të Cilësisë

## 26 Deklarata e konformitetit

### 26.1 Korrëse bari STIHL RMA 443.2 VC, RMA 448.2 VC

STIHL Tirol GmbH  
Hans Peter Stihl-Straße 5  
6336 Langkampfen

Österreich

deklaron me përgjegjësinë e saj të vetme se

- Lloji i konstruksionit: Korrëse bari me akumulator
- Emri i markës: STIHL
- Tipi: RMA 443.2 VC, RMA 448.2 VC
- Gjerësia e prerjes:
  - RMA 443.2 VC: 41 cm
  - RMA 448.2 VC: 46 cm
- Identifikimi i serisë:
  - RMA 443.2 VC: 6338
  - RMA 448.2 VC: 6358

pajtohet me dispozitat përkatëse të rregullores britanike "Noise Emission in the Environment by Equipment for use Outdoors Regulations 2001, Supply of Machinery (Safety) Regulations 2008, Electromagnetic Compatibility Regulations 2016" dhe "The Restriction of the Use of Certain Hazardous Substances in Electronic Equipment Regulations 2012", dhe është zhvilluar dhe

prodhuar në përputhje me versionet e standardeve të mëposhtme në zbatim në datën e prodhimit: EN 60335-1, EN 60335-2-77, EN 55014-1 dhe EN 55014-2.

Organi i notifikuar kompetent:

TUV Rheinland UK LTD  
1011 Stratford Road  
Solihull, B90 4BN

Për të përcaktuar nivelin e matur dhe të garantuar të fuqisë së zërit, është përdorur rregullorja britanike "Noise Emission in the Environment by Equipment for use Outdoors Regulations 2001, Schedule 11".

- Niveli i matur i fuqisë së zërit RMA 443.2 VC:  
89,2 dB(A)
- Niveli i garantuar i fuqisë së zërit  
RMA 443.2 VC: 90 dB(A)
- Niveli i matur i fuqisë së zërit RMA 448.2 VC:  
93,2 dB(A)
- Niveli i garantuar i fuqisë së zërit  
RMA 448.2 VC: 94 dB(A)

Dokumentacioni teknik ruhet te STIHL Tirol GmbH.

Viti prodhimit dhe numri i serisë i makinerisë përcaktohen mbi korrësen e barit.

Langkampfen, 01.07.2022

STIHL Tirol GmbH

përfaqësuar nga 

Matthias Fleischer, drejtor i Kërkim-Zhvillimit

përfaqësuar nga 

Sven Zimmermann, drejtor i Kontrollit të Cilësisë

## 27 Udhëzimet e sigurisë për kositëset e barit

### 27.1 Hyrje

Ky kapitull përshkruan udhëzimet e përgjithshme të sigurisë të paraformuluara në standardin EN 60335-2-77, shtojca EE për kositëset e barit me funksionim elektrik.

**PARALAJMËRIM**

- **Lexoni të gjitha udhëzimet e sigurisë, udhëzimet e tjera, ilustrimet dhe të dhënat teknike që jepen me këtë kositëse barit.** Mosndjekja e udhëzimeve të mëposhtme mund të sjellë incidente elektrohoku, zjarri dhe/ose lëndimi të rëndë. **Ruajini diku të gjitha udhëzimet e sigurisë dhe të tjera për përdorim në të ardhmen.**

**27.2 Trajnimi**

- a) Lexojini me kujdes udhëzimet e përdorimit. Ambientohuni me elementet funksionale dhe me përdorimin e duhur të makinerisë;
- b) Mos lini kurrë ta përdorin kositësen e barit fëmijët apo persona të tjerë që nuk i dinë udhëzimet e përdorimit. Rregulloret vendase mund të përcaktojnë moshën minimale të përdoruesit;
- c) Mos kositni kurrë nëse përreth keni njerëz, sidomos fëmijë, apo kafshë;
- d) Kini parasysh se operatori apo përdoruesi mban përgjegjësi për aksidentet me persona të tjerë në pronën e vet.

**27.3 Masat paraprake**

- a) Kur përdorni makinerinë mbani gjithnjë këpucë të forta dhe pantallona të gjata. Mos e përdorni makinerinë zbatuar apo me sandale të lehta. Evitoni mbajtjen e rrobave të lirshme apo të cilave u varen lidhëse e rripa.
- b) Kontrolloni terrenin ku përdoret makineria dhe hiqni të gjitha sendet që mund të kapen e flaken tej nga makineria.
- c) Përpara përdorimit, kontrolloni gjithnjë me sy nëse thikat prerëse, bulonat shtrëngues dhe i gjithë grupi prerës janë të konsumuar apo të dëmtuar. Thikat prerëse dhe bulonat shtrëngues që mund të jenë konsumuar dhe dëmtuar duhet të ndërrohen së bashku për të ruajtur balancën. Duhet ndërruar dhe shenjat treguese që mund të jenë konsumuar apo dëmtuar.

**27.4 Manovrimi**

- a) Kositni vetëm në dritën e ditës ose me ndriçim të mirë artificial.
- b) Nëse është e mundur, përdorimi i pajisjes duhet të evitohet në bar të lagur.

- c) Sigurohuni të keni qëndrim të mirë në pjerrësira.
  - d) Punoni me makinerinë vetëm në ritëm ecjeje.
  - e) Kositni përgjatë pjerrësisë dhe jo lart e poshtë saj.
  - f) Bëni sidomos kujdes kur ndryshoni drejtimin e ecjes mbi pjerrësitë.
  - g) Mos kositni në pjerrësi shumë të forta.
  - h) Bëni sidomos kujdes kur ktheheni mbrapsht me kositësen ose kur e sillni nga vetja.
  - i) Ndalojini thikat prerëse kur kositësja e barit duhet anuar për transportim mbi sipërfaqe të ndryshme nga barit dhe kur duhet lëvizur drejt apo nga zona për t'u kositur.
  - j) Mos e përdorni kurrë kositësen e barit me mbrojtëse apo rrjeta mbrojtëse defektive apo pa i vendosur pajimet mbrojtëse, p.sh. devijues dhe/ose pajisje për kapjen e barit.
  - k) Ndizeni ose shtypni çelësin e ndezjes me kujdes, në përputhje me udhëzimet e prodhuesit. Siguroni distancë të mjaftueshme midis këmbëve dhe thikave prerëse.
  - l) Kur e ndizni ose vini në punë motorin, kositësja e barit nuk duhet të jetë e anuar, përveç nëse duhet ngritur në vijim gjatë punës. Në këtë rast, anojeni për sa është absolutisht e nevojshme dhe ngrijini vetëm anën që sheh larg përdoruesit.
  - m) Mos e nisni motorin kur ndodheni përpara kanalit shkarkues.
  - n) Mos i vendosni kurrë duart apo këmbët mbi apo nën pjesët trotulluese. Qëndroni gjithnjë larg daljes së shkarkimit.
  - o) Mos e ngrini apo mbani kurrë kositësen e barit me motorin në punë.
  - p) Fikeni motorin dhe hiqni çelësin e ndezjes. Sigurohuni që të gjitha pjesët lëvizëse të jenë tërësisht të palëvizshme:
    - sa herë që largoheni nga kositësja e barit;
    - përpara se të hiqni bllokuesit apo të pastroni bllokimet në kanalën e shkarkimit;
    - përpara se të kontrolloni, pastroni apo punoni me kositësen e barit;
    - nëse është goditur ndonjë send i huaj.
 Kontrolloni për dëmtim të kositëses së barit dhe kryeni riparimet e nevojshme përpara rinisjes nga puna dhe përdorimit të kositëses së barit.
- Nëse kositësja e barit fillon të dridhet me forcë të pazakontë, nevojitet një kontroll i menjëhershëm.

- kontrolloni për dëmtime;
- kryeni riparimet e nevojshme për pjesët e dëmtuara;
- sigurohuni që të gjitha dadot, bulonat dhe vidat të jenë të shtrënguara siç duhet.

## 27.5 Mirëmbajtja dhe ruajtja

- a) Sigurohuni që të gjitha dadot, bulonat dhe vidat të jenë të shtrënguara mirë dhe që njësjësia të jetë në gjendje të sigurt pune.
- b) Kontrolloni rregullisht kapësen e barit për konsumim apo humbje të funksioneve.
- c) Për arsye sigurie, ndërrojin pjesët e konsumuara apo të dëmtuara.
- d) Sigurohuni që në makineritë me disa thika prerëse, lëvizja e thikës prerëse të mund të sjellë rrotullimin e thikave të tjera prerëse.
- e) Kur e konfiguroni makinerinë, sigurohuni që të mos ju kapen gishtat mes thikave prerëse në lëvizje dhe pjesëve të palëvizshme të makinerisë.
- f) Lëreni motorin të ftohet përpara se ta fikni makinerinë.
- g) Kur u bëni mirëmbajtje thikave prerëse, sigurohuni që të mund të lëvizin edhe kur u fiket burimi i energjisë.
- h) Për arsye sigurie, ndërrojin pjesët e konsumuara apo të dëmtuara. Përdorni vetëm pjesë origjinale këmbimi dhe aksesore origjinale.

## Spis treści

1	Przedmowa.....	224
2	Informacje o instrukcji użytkownika.....	224
3	Przegląd.....	225
4	Wskazówki dotyczące bezpieczeństwa pracy.....	227
5	Przygotowanie kosiarki do pracy.....	233
6	Ładowanie akumulatora i sygnalizacja diodami LED.....	233
7	Aktywacja i dezaktywacja połączenia bezprzewodowego Bluetooth®.....	234
8	Składanie kosiarki.....	234
9	Ustawianie kosiarki dla użytkownika.....	235
10	Podłączanie i odłączanie akumulatora.....	235
11	Wkładanie i wyciąganie kluczyka zabezpieczającego.....	236
12	Włączanie i wyłączenie kosiarki.....	236
13	Sprawdzanie kosiarki i akumulatora.....	237
14	Koszenie trawy kosiarką.....	238
15	Po zakończeniu pracy.....	239

16	Transport.....	239
17	Przechowywanie.....	240
18	Czyszczenie.....	240
19	Konserwacja.....	241
20	Naprawa.....	242
21	Rozwiązywanie problemów.....	242
22	Dane techniczne.....	244
23	Części zamienne i akcesoria.....	246
24	Utylizacja.....	246
25	Deklaracja zgodności UE.....	246
26	Deklaracja zgodności UKCA.....	247
27	Wskazówki bezpieczeństwa dotyczące kosiarki.....	247

## 1 Przedmowa

Szanowni Państwo,

dziękujemy za zakup produktu marki STIHL. STIHL projektuje i produkuje urządzenia o najwyższej jakości, które w pełni spełniają oczekiwania klientów. Produkowane przez nas urządzenia wyróżniają się najwyższą niezawodnością nawet w najcięższych warunkach pracy.

Marka STIHL to również najwyższej klasy obsługa klienta. Nasi sprzedawcy oferują fachowe doradztwo, pomoc w doborze odpowiednich produktów oraz kompleksowe wsparcie techniczne.

Firma STIHL przywiązuje szczególną wagę do zrównoważonego rozwoju i ochrony środowiska. Celem niniejszej instrukcji obsługi jest zapewnienie bezpiecznej i przyjaznej dla środowiska eksploatacji produktu STIHL przez długi okres użytkowania.

Dziękujemy Państwu za zaufanie. Życzymy satysfakcji z użytkowania produktu marki STIHL.



Dr Nikolas Stihl

**WAŻNE! PRZECZYTAĆ PRZED UŻYCIEM I ZACHOWAĆ.**

## 2 Informacje o instrukcji użytkowania

### 2.1 Obowiązujące dokumenty

Niniejsza instrukcja obsługi jest tłumaczeniem oryginalnej instrukcji obsługi producenta w rozumieniu dyrektywy WE 2006/42/EC.

Obowiązują lokalne przepisy bezpieczeństwa.

- ▶ Oprócz tej instrukcji obsługi należy dokładnie zapoznać się z następującymi dokumentami i je przechowywać:
  - Wskazówki bezpieczeństwa dot. akumulatora STIHL AP
  - Instrukcja obsługi ładowarek STIHL AL 101, 301, 301-4, 500
  - Informacja bezpieczeństwa dotycząca akumulatorów STIHL i urządzeń z zamontowanym akumulatorem: [www.stihl.com/safety-data-sheets](http://www.stihl.com/safety-data-sheets)

Dodatkowe informacje na temat STIHL connected, kompatybilnych produktów oraz odpowiedzi na najczęściej zadawane pytania można znaleźć na stronie [www.connect.stihl.com](http://www.connect.stihl.com) lub uzyskać od Autoryzowanego Dealera STIHL.

Znak słowny i logo Bluetooth® są zarejestrowanymi znakami towarowymi i stanowią własność firmy Bluetooth SIG, Inc. Każde użycie tego znaku słownego/logo przez firmę STIHL jest objęte licencją.

Akumulatory z  są wyposażone w interfejs radiowy Bluetooth®. Należy przestrzegać lokalnych ograniczeń użytkowania (np. w samolotach lub szpitalach).

## 2.2 Ostrzeżenia w treści instrukcji



### NIEBEZPIECZEŃSTWO

- Ten piktogram oznacza bezpośrednie zagrożenie poważnym lub wręcz śmiertelnym wypadkiem.
  - ▶ Oznaczone nim środki mogą zapobiec poważnemu lub śmiertelnemu wypadkowi.



### OSTRZEŻENIE

- Ten piktogram oznacza **możliwe** zagrożenie poważnym lub wręcz śmiertelnym wypadkiem.
  - ▶ Oznaczone nim środki mogą zapobiec poważnemu lub śmiertelnemu wypadkowi.

### WSKAZÓWKA

- Ten piktogram oznacza potencjalne zagrożenie szkodami w mieniu.
  - ▶ Oznaczone nim środki mogą zapobiec szkodom w mieniu.

## 2.3 Symbole w tekście



Ten symbol odsyła do rozdziału niniejszej instrukcji obsługi.

## 3 Przegląd

### 3.1 Kosiarka i akumulator

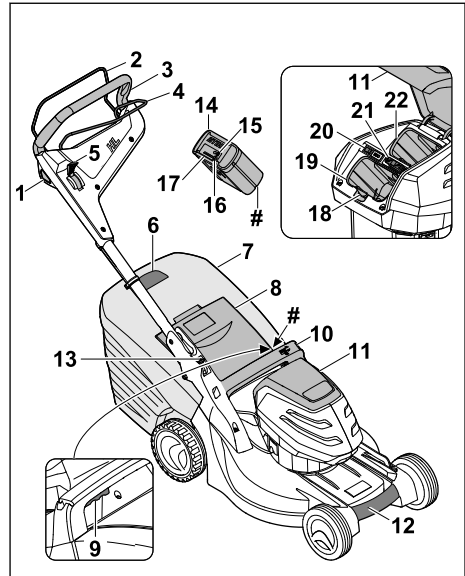

#### 1 Przycisk blokady

Przycisk blokady – wraz dźwignią koszenia – służy do włączania i wyłączania noży.

#### 2 Dźwignia koszenia

Dźwignia koszenia – wraz z przyciskiem blokady – służy do włączania i wyłączania noży.

#### 3 Uchwyt kierujący

Uchwyt kierujący służy do przytrzymywania, prowadzenia i transportu kosiarki.

#### 4 Dźwignia napędu kół

Dźwignia napędu kół włącza i wyłącza napęd kół.

#### 5 Dźwignia

Dźwignia służy do ustawienia prędkości napędu kół.

#### 6 Wskaźnik napelnienia kosza

Wskaźnik napelnienia wskazuje napelnienie kosza na trawę.

#### 7 Kosz na trawę

Kosz na trawę zbiera skoszoną trawę.

#### 8 Osłona wyrzutu

Osłona wyrzutu zamyka kanał wyrzutowy.

#### 9 Dźwignia

Dźwignia służy do ustawiania wysokości koszenia.



**10 Uchwyt**

Uchwyt służy do przytrzymania kosiarki podczas ustawiania wysokości koszenia oraz do transportu kosiarki.

**11 Pokrywa**

Pokrywa osłania akumulator i kluczyk zabezpieczający.

**12 Uchwyt transportowy**

Uchwyt transportowy służy do transportu kosiarki.

**13 Dźwignia**

Dźwignia służy do ustawiania i składania uchwytu kierującego.

**14 Akumulator**

Akumulator służy do zasilania kosiarki.

**15 Dioda LED „BLUETOOTH®“ (tylko do akumulatorów z )**

Dioda LED sygnalizuje włączenie i wyłączenie interfejsu radiowego Bluetooth®.

**16 Przycisk**

Przycisk włącza diody LED na akumulatorze. Włącza i wyłącza interfejs radiowy Bluetooth® (jeśli jest).

**17 Diody LED**

Diody LED wskazują naładowanie i usterki akumulatora.

**18 Dźwignia blokady**

Dźwignia blokady przytrzymuje akumulator w komorze.

**19 Komora akumulatora**

W komorze akumulatora mieści się akumulator.

**20 Wyłącznik ECO**

Wyłącznik ECO włącza i wyłącza tryb ECO.

**21 Kluczyk zabezpieczający**

Kluczyk zabezpieczający włącza kosiarkę.

**RMA 443.2 PV, RMA 448.2 PV:****22 Komora akumulatora**

W komorze akumulatora mieści się drugi akumulator.

**RMA 443.2 VC, RMA 448.2 VC:****22 Komora transportowa**

W komorze transportowej mieści się akumulator zamienny.

**# Tabliczka znamionowa z numerem maszyny****3.2 Symbole**

Te symbole mogą zostać umieszczone na kosiarce oraz akumulatorze i mają następujące znaczenie:

 Symbol ten oznacza kluczyk zabezpieczający.

 Symbol ten oznacza gniazdo kluczyka.

 Symbol ten oznacza wyłącznik ECO.

 Symbol ten oznacza dźwignię do ustawiania wysokości koszenia.

 Symbol ten informuje o ciężarze kosiarki bez akumulatora.

 Dioda LED świeci na czerwono. Akumulator jest zbyt ciepły lub zbyt zimny.

 Cztery diody LED migają na czerwono. W akumulatorze występuje usterka.

 **LWA** Gwarantowany poziom mocy akustycznej według dyrektywy 2000/14/EC, w dB(A), aby umożliwić porównanie emisji hałasu przez maszyny.

 Akumulator jest wyposażony w interfejs radiowy Bluetooth® i można go połączyć z aplikacją STIHL connected.

 Wartość obok symbolu informuje o zawartości energii w akumulatorze według specyfikacji producenta ogniwa. Podczas eksploatacji dostępna zawartość energii jest mniejsza.

 Nie wolno utylizować urządzenia z odpadami komunalnymi.

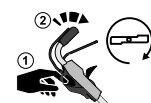
 Włączanie i wyłączanie noża.

 Ustawianie prędkości jazdy.

 W tej pozycji kosiarka jedzie z największą prędkością.

 W tej pozycji kosiarka jedzie z najmniejszą prędkością.

## 4 Wskazówki dotyczące bezpieczeństwa pracy

### 4.1 Symbole ostrzegawcze

Znaczenie symboli ostrzegawczych na kosiarce lub akumulatorze:



Zwrócić uwagę na wskazówki i środki dotyczące bezpieczeństwa.



Zapoznać się dokładnie z instrukcją obsługi i ją przechowywać.



Uważać na objekty, które mogą zostać odrzucone - zachować odległość i zabezpieczyć przed dostępem osób postronnych.



Nie dotykać obracającego się noża.



Wyjąć akumulator podczas przerw w pracy, transportu, przechowywania, konserwacji lub naprawy.



Wyciągać kluczyk zabezpieczający podczas przerw w pracy, transportu, przechowywania, konserwacji lub naprawy.



Zachowywać bezpieczny odstęp.



Chronić akumulator przed wysoką temperaturą i ogniem.



Nie zanurzać akumulatora w cieczach.



Nie przekraczać dopuszczalnego zakresu temperatury akumulatora.

### 4.2 Użytkowanie zgodne z przeznaczeniem

Kosiarka STIHL RMA 443.2 VC, RMA 443.2 PV, RMA 448.2 VC lub RMA 448.2 PV służy do koszenia suchej trawy.

Kosiarka jest zasilana napięciem z akumulatora STIHL AP.

Akumulator z  w połączeniu z aplikacją STIHL connected umożliwiła personalizację i

przesyłanie informacji o akumulatorze w oparciu o technologię Bluetooth®.

## ▲ OSTRZEŻENIE

- Akumulatory, które nie zostały zaakceptowane do kosiarki przez firmę STIHL, mogą spowodować pożary lub eksplozje. Możliwość odniesienia poważnych ran lub śmierci osób oraz wystąpienia szkód materialnych.
  - ▶ Stosować kosiarkę z akumulatorem STIHL AP.
- Eksploatacja kosiarki lub akumulatora niezgodnie z przeznaczeniem może spowodować poważne obrażenia ciała lub śmierć osób oraz szkody materialne.
  - ▶ Użytkować kosiarkę w sposób opisany w niniejszej instrukcji obsługi.
  - ▶ Akumulator należy użytkować w sposób opisany w niniejszej instrukcji obsługi, w aplikacji STIHL connected oraz na stronie [www.connect.stihl.com](http://www.connect.stihl.com).

### 4.3 Wymagania dotyczące użytkownika

## ▲ OSTRZEŻENIE

- Użytkownicy, którzy nie zostali poinstruowani, nie są w stanie rozpoznać ani oszacować zagrożeń spowodowanych przez kosiarkę i akumulator. Możliwość poważnego zranienia lub śmierci użytkownika albo innych osób.
  - ▶ Zapoznać się dokładnie z instrukcją obsługi i ją przechowywać.
- ▶ W przypadku przekazywania innej osobie kosiarki lub akumulatora wraz z urządzeniem należy przekazać instrukcję obsługi.
- ▶ Użytkownik musi spełnić następujące wymagania:
  - Użytkownik powinien być wypoczęty.
  - Użytkownik powinien być zdolny pod względem fizycznym, sensorycznym oraz psychicznym do obsługi kosiarki i akumulatora oraz wykonywania pracy. Jeżeli użytkownik jest do tego zdolny w ograniczonym zakresie pod względem fizycznym, sensorycznym lub psychicznym, to może wykonywać pracę za pomocą maszyny tylko pod nadzorem odpowiedzialnej osoby lub po instruktażu przeprowadzonym przez tę osobę.
  - Użytkownik potrafi rozpoznać i oszacować zagrożenia spowodowane przez kosiarkę i akumulator.



- Użytkownik powinien być świadomy swojej odpowiedzialności za wypadki i szkody.
  - Użytkownik powinien być pełnoletni lub odbywać naukę zawodu pod nadzorem zgodnie z krajowymi przepisami.
  - Użytkownik powinien zostać poinstruowany przez Autoryzowanego Dealera STIHL lub odpowiedniego specjalistę przed pierwszym użyciem kosiarki.
  - Użytkownik nie może być pod wpływem alkoholu, leków lub narkotyków.
- ▶ W razie wątpliwości odwiedzić Autoryzowanego Dealera STIHL.

## 4.4 Odzież robocza i sprzęt ochronny

### ▲ OSTRZEŻENIE

- Podczas pracy przedmioty mogą zostać odrzucone do góry z dużą prędkością. Użytkownik może zostać zraniony.
  - ▶ Należy nosić długie spodnie z odpornego materiału.
- Podczas pracy może wzbicić się pył. Wdychanie pyłu może spowodować pogorszenie zdrowia i reakcje alergiczne.
  - ▶ Jeżeli wzbija się pył, zakładać maskę przeciwpyłową.
- Nieodpowiednia odzież robocza może zaczepić się o drewno, zarośla lub kosiarkę. Użytkownicy bez odpowiedniej odzieży roboczej mogą odnieść poważne obrażenia ciała.
  - ▶ Zakładać dobrze przylegającą odzież roboczą.
  - ▶ Zdjąć szaliki i ozdoby.
- Podczas czyszczenia, konserwacji i transportu może dojść do kontaktu użytkownika z nożem. Użytkownik może zostać zraniony.
  - ▶ Czynności wykonywać w rękawicach ochronnych.
- Użytkownik noszący nieodpowiednie obuwie może się poślizgnąć. Użytkownik może zostać zraniony.
  - ▶ Zakładać mocne, zamknięte i nieślizgające się obuwie.
- Podczas ostrzenia noża mogą zostać odrzucone cząsteczki materiału. Użytkownik może zostać zraniony.
  - ▶ Zakładać dobrze przylegające okulary ochronne. Odpowiednie okulary ochronne są testowane zgodnie z normą EN 166 lub przepisami krajowymi i z odpowiednim oznaczeniem są dostępne w handlu.

- ▶ Czynności wykonywać w rękawicach ochronnych.

## 4.5 Stanowisko pracy i otoczenie

### 4.5.1 Kosiarka

### ▲ OSTRZEŻENIE

- Osoby postronne, dzieci i zwierzęta mogą nie potrafić rozpoznać i ocenić zagrożeń spowodowanych przez kosiarkę i przedmioty odrzucone do góry. Możliwość odniesienia poważnych obrażeń ciała przez osoby postronne, dzieci i zwierzęta oraz wystąpienia szkód materialnych.



- ▶ Osoby postronne, dzieci i zwierzęta powinny przebywać w bezpiecznej odległości od obszaru roboczego.
- ▶ Zachować bezpieczną odległość od przedmiotów.
- ▶ Nie pozostawiać kosiarki bez nadzoru.
- ▶ Należy wyeliminować możliwość zabawiania się kosiarką przez dzieci.
- Jeżeli praca wykonywana jest podczas deszczu, użytkownik może się poślizgnąć. Użytkownik może odnieść poważne rany lub ponieść śmierć.
  - ▶ Podczas deszczu nie wykonywać pracy.
- Kosiarka nie jest zabezpieczona przed wodą. W przypadku pracy podczas deszczu lub w wilgotnym środowisku może dojść do porażenia prądem elektrycznym. Użytkownik może odnieść obrażenia ciała, a kosiarka może zostać uszkodzona.
  - ▶ Nie wykonywać pracy podczas deszczu ani w wilgotnym środowisku.
  - ▶ Nie kosić wilgotnej trawy.
- Elektryczne elementy kosiarki mogą iskrzyć. W łatwopalnym lub wybuchowym środowisku iskry mogą być przyczyną pożarów lub eksplozji. Możliwość odniesienia poważnych ran przez osoby lub śmierci oraz wystąpienia szkód materialnych.
  - ▶ Nie wykonywać pracy w środowisku łatwopalnym i wybuchowym.

### 4.5.2 Akumulator

### ▲ OSTRZEŻENIE

- Osoby postronne, dzieci i zwierzęta nie są w stanie rozpoznać, ani tym bardziej prawidłowo ocenić zagrożeń powodowanych przez akumulator. Osoby postronne, dzieci i zwierzęta mogą doznać poważnych obrażeń.
  - ▶ Nie zezwalać na dostęp osób postronnych, dzieci i zwierząt do urządzenia.

- ▶ Nie pozostawiać akumulatora bez nadzoru.
- ▶ Nie pozwolić dzieciom na zabawę akumulatorem.
- Akumulator nie jest całkowicie odporny na wszystkie czynniki otoczenia. Pod wpływem niektórych zjawisk lub czynników może dojść do jego pożaru, wybuchu lub nieodwracalnego uszkodzenia. Może dojść do poważnych obrażeń lub szkód materialnych.



- ▶ Chronić akumulator przed wysokimi temperaturami i ogniem.
- ▶ Nie wrzucać akumulatora do ognia.



- ▶ Akumulator przechowywać i użytkować w temperaturze od - 10 °C do + 50 °C.



- ▶ Nie zanurzać akumulatora w cieczach.

- ▶ Trzymać akumulator z dala od małych części metalowych.
- ▶ Chronić akumulator przed nadmiernie wysokim ciśnieniem.
- ▶ Nie narażać akumulatora na działanie mikrofal.
- ▶ Chronić akumulator przed substancjami chemicznymi i solami.

## 4.6 Bezpieczny stan

### 4.6.1 Kosiarka

Kosiarka zapewnia bezpieczeństwo, gdy spełnione są następujące warunki:

- Kosiarka nie jest uszkodzona.
- Kosiarka jest czysta i sucha.
- Elementy obsługi działają i nie zostały zmodyfikowane.
- Nóż jest prawidłowo zamontowany.
- Zamontowane są oryginalne akcesoria STIHL do tej kosiarki.
- Akcesoria zostały prawidłowo zamontowane.

## ▲ OSTRZEŻENIE

- Elementy, które nie zapewniają bezpiecznej pracy, mogą nie działać prawidłowo, a urządzenia zabezpieczające mogą zostać wyłączone. Osoby mogą zostać poważnie zranione lub ponieść śmierć.
  - ▶ Wykonywać pracę przy pomocy nieuszkodzonej kosiarki.
  - ▶ Jeżeli kosiarka jest zabrudzona lub mokra, oczyścić kosiarkę i pozostawić do wyschnięcia.
  - ▶ Nie modyfikować kosiarki.

- ▶ Jeżeli nie działają elementy obsługi, nie kosić trawy kosiarką.
- ▶ Montować oryginalne akcesoria STIHL do tej kosiarki.
- ▶ Zamontować nóż w sposób opisany w niniejszej instrukcji obsługi.
- ▶ Zamontować akcesoria w sposób opisany w niniejszej instrukcji obsługi lub instrukcji obsługi akcesoriów.
- ▶ Nie umieszczać przedmiotów w otworach kosiarki.
- ▶ Nie wolno łączyć i zwierać styków gniazda kluczyka za pomocą metalowych przedmiotów.
- ▶ Wymieniać zużyte lub uszkodzone tabliczki informacyjne.
- ▶ W razie wątpliwości odwiedzić Autoryzowanego Dealera STIHL.

### 4.6.2 Nóż

Nóż jest w stanie zapewniającym bezpieczeństwo, gdy spełnione są następujące warunki:

- Nóż i elementy dołączone nie są uszkodzone.
- Nóż nie jest zdeformowany.
- Nóż jest prawidłowo zamontowany.
- Nóż jest prawidłowo naostrzony.
- Nóż nie ma zadziórów.
- Nóż jest prawidłowo wyważony.
- Wartości grubości i szerokości noża nie są poniżej wartości minimalnych, 22.2.
- Zachowany jest kąt ostrzenia, 22.2.

## ▲ OSTRZEŻENIE

- Części noża, które nie są w stanie zapewniającym bezpieczeństwo, mogą poluzować się i zostać odrzucone. Osoby mogą ulec poważnym zranieniom.
  - ▶ Praca jest dozwolona, gdy nóż i elementy dołączone nie są uszkodzone.
  - ▶ Należy prawidłowo zamontować nóż.
  - ▶ Prawidłowo ostrzyć nóż.
  - ▶ Jeżeli wartości grubości lub szerokości noża są poniżej wartości minimalnej, wymienić nóż.
  - ▶ Zlecić wyważenie noża Autoryzowanemu Dealerowi STIHL.
  - ▶ W razie wątpliwości odwiedzić Autoryzowanego Dealera STIHL.

### 4.6.3 Akumulator

Akumulator jest w dobrym stanie technicznym, gdy spełnione są następujące warunki:

- akumulator jest nieuszkodzony,
- akumulator jest czysty i suchy,
- akumulator działa i nie został zmodyfikowany.

## ▲ OSTRZEŻENIE

- Akumulator niebędący w dobrym stanie technicznym może nie działać bezpiecznie. Osoby mogą ulec poważnym zranieniom.
  - ▶ Pracę wykonywać przy użyciu nieuszkodzonego i działającego akumulatora.
  - ▶ Nie ładować uszkodzonego lub wadliwego akumulatora.
  - ▶ Jeżeli akumulator jest zabrudzony lub mokry, oczyścić akumulator i pozostawić do wyschnięcia.
  - ▶ Nie modyfikować akumulatora.
  - ▶ Nie umieszczać żadnych przedmiotów w otworach akumulatora.
  - ▶ Nie wolno łączyć i zwierać elektrycznych styków akumulatora za pomocą metalowych przedmiotów.
  - ▶ Nie otwierać akumulatora.
  - ▶ Wymieniać zużyte lub uszkodzone tabliczki informacyjne.
- Z uszkodzonego akumulatora może wypływać elektrolit. Jeżeli elektrolit zetknie się ze skórą lub dostanie się do oczu, może spowodować ich podrażnienia.
  - ▶ Unikać kontaktu z elektrolitem.
  - ▶ W przypadku zetknięcia się ze skórą przeemyć odpowiednie fragmenty skóry dużą ilością wody z mydłem.
  - ▶ W przypadku przedostania się do oczu przepłukiwać je przynajmniej 15 minut dużą ilością wody i udać się do lekarza.
- Uszkodzony lub wadliwy akumulator może nienormalnie pachnieć, dymić lub się zapalić. Możliwość odniesienia poważnych ran przez osoby lub śmierci oraz wystąpienia szkód materialnych.
  - ▶ Jeżeli akumulator nienormalnie pachnie lub dymi, nie używać akumulatora i umieścić go z dala od substancji palnych.
  - ▶ Jeżeli akumulator się pali, spróbować ugaśnić go za pomocą gaśnicy lub wody.

### 4.7 Praca

## ▲ OSTRZEŻENIE

- W określonych sytuacjach użytkownik nie może skoncentrować się podczas pracy. Użytkownik może potknąć się, upaść i poważnie zranić.
  - ▶ Pracę wykonywać spokojnie i w sposób przemyślany.
  - ▶ Przy słabym oświetleniu i złej widoczności nie kosić trawy kosiarką.
  - ▶ Obsługiwać kosiarkę samodzielnie.
  - ▶ Uważać na przeszkody.

- ▶ Nie przechylać kosiarki.
  - ▶ Wykonywać pracę w pozycji stojącej i utrzymywać równowagę.
  - ▶ W przypadku wystąpienia objawów zmęczenia skorzystać z przerwy w pracy.
  - ▶ W razie koszenia na zboczu kosić prostopadłe do zbocza.
  - ▶ Nie wykonywać prac na zboczu o nachyleniu przekraczającym 25° (46,6%).
- Obracający się nóż może skaleczyć użytkownika. Użytkownik może zostać poważnie zraniony.
    - ▶ Nie dotykać obracającego się noża.
    - ▶ W razie zablokowania się noża o przedmiot wyłączyć kosiarkę, wyciągnąć kluczyk zabezpieczający i wyjąć akumulator. Dopiero wówczas usunąć przedmiot.



- Jeżeli praca odbywa się bez napędu kół, to może on włączyć się nieoczekiwanie; kosiarka ruszy. Możliwość poważnego zranienia osób oraz wystąpienia szkód materialnych.
  - ▶ Dźwignię napędu kół należy przyciągać tylko wtedy, gdy trzeba włączyć napęd kół.
- Jeżeli podczas pracy kosiarka zachowuje się w sposób zmieniony lub nienormalny, to może nie zapewniać bezpieczeństwa. Możliwość poważnego zranienia osób oraz wystąpienia szkód materialnych.
  - ▶ Zakończyć pracę, wyciągnąć kluczyk zabezpieczający, wyjąć akumulator i odwiedzić Autoryzowanego Dealera STIHL.
- Podczas pracy kosiarka może generować wibracje.
  - ▶ Pracować w rękawicach.
  - ▶ Robić przerwy w pracy.
  - ▶ W przypadku wystąpienia objawów zakłócenia ukrwienia odwiedzić lekarza.
- Jeżeli podczas pracy nóż natrafi na niepotrzebny przedmiot, to może nastąpić uszkodzenie tego przedmiotu (lub jego części) lub wyrzucenie do góry z dużą prędkością. Możliwość zranienia osób oraz wystąpienia szkód materialnych.
  - ▶ Usuwać niepotrzebne przedmioty z obszaru roboczego.
- Po puszczeniu dźwigni koszenia nóż obraca się nadal jeszcze przez krótki czas. Osoby mogą ulec poważnym zranieniom.
  - ▶ Odczekać, aż nóż przestanie się obracać.
- Jeżeli obracający się nóż trafi na twardy przedmiot, to mogą powstać iskry. W łatwopalnym środowisku iskry mogą spowodować pożary. Możliwość odniesienia poważnych ran przez osoby lub śmierci oraz wystąpienia szkód materialnych.

- ▶ Nie pracować w łatwopalnym środowisku.
- Kosiarka pozostawiona na pochyłej powierzchni może niespodziewanie się z niej stoczyć. Możliwość zranienia osób oraz wystąpienia szkód materialnych.
  - ▶ Kosiarkę można puszczać tylko wtedy, gdy stoi ona na płaskiej powierzchni, z której nie może się sama stoczyć.
- Przedmioty zamocowane do uchwytu kierującego zwiększają jego ciężar i mogą spowodować, że kosiarka się wywróci. Możliwość zranienia osób oraz wystąpienia szkód materialnych.
  - ▶ Nie przymocowywać żadnych przedmiotów do uchwytu kierującego.

## ▲ NIEBEZPIECZEŃSTWO

- Podczas pracy w pobliżu przewodów znajdujących się pod napięciem nóż może się z nimi zetknąć i je uszkodzić. Użytkownik może odnieść poważne rany lub ponieść śmierć.
  - ▶ Nie pracować w pobliżu przewodów znajdujących się pod napięciem.
- W trakcie pracy podczas burzy użytkownik może zostać porażony piorunem. Użytkownik może odnieść poważne rany lub ponieść śmierć.
  - ▶ Podczas burzy nie wykonywać pracy.

## 4.8 Transport

### 4.8.1 Kosiarka

## ▲ OSTRZEŻENIE

- Podczas transportu kosiarka może się przewrócić lub przemieścić. Możliwość zranienia osób oraz wystąpienia szkód materialnych.



- ▶ Wyciągnąć kluczyk zabezpieczający.



- ▶ Wyjąć akumulator.

- ▶ Zabezpieczyć kosiarkę za pomocą pasów, pasków lub siatki w taki sposób, aby nie mogła się przewrócić lub poruszyć.
- Jeżeli podczas transportu z wyłączonym napędem kół kluczyk zabezpieczający i akumulator pozostają włożone, to nieoczekiwanie może zostać włączony napęd kół i kosiarka ruszy. Możliwość poważnego zranienia osób oraz wystąpienia szkód materialnych.



- ▶ Wyciągnąć kluczyk zabezpieczający.



- ▶ Wyjąć akumulator.

### 4.8.2 Akumulator

## ▲ OSTRZEŻENIE

- Akumulator nie jest całkowicie odporny na wszystkie czynniki otoczenia. Jeśli akumulator jest narażony na określone warunki otoczenia, może ulec uszkodzeniu i mogą powstać szkody materialne.
  - ▶ Nie transportować uszkodzonego akumulatora.
- Akumulator może przewrócić się lub przesuwać podczas przewozu pojazdem. Może dojść do obrażeń lub szkód materialnych.
  - ▶ Zapakować akumulator w odpowiedni pojemnik transportowy lub inne opakowanie, w którym nie będzie się przesuwał.
  - ▶ Zabezpieczyć opakowanie, aby nie mogło się poruszyć.

## 4.9 Przechowywanie

### 4.9.1 Kosiarka

## ▲ OSTRZEŻENIE

- Dzieci mogą nie uświadamiać sobie zagrożeń spowodowanych przez kosiarkę i ich oceniać. Dzieci mogą ulec poważnym zranieniom.



- ▶ Wyciągnąć kluczyk zabezpieczający.



- ▶ Wyjąć akumulator.

- ▶ Przechowywać kosiarkę w miejscach niedostępnych dla dzieci.
- Elektryczne styki kosiarki i elementy metalowe mogą korodować pod wpływem wilgoci. Kosiarka może ulec uszkodzeniu.



- ▶ Wyciągnąć kluczyk zabezpieczający.



- ▶ Wyjąć akumulator.

- ▶ Przechowywać kosiarkę w czystym i suchym miejscu.
- Jeżeli podczas przechowywania kosiarki kluczyk zabezpieczający i akumulator pozostaną włożone, to może nastąpić nieoczekiwane włączenie się noża i napędu kół; kosiarka ruszy. Możliwość poważnego zranienia osób oraz wystąpienia szkód materialnych.



- ▶ Wyciągnąć kluczyk zabezpieczający.



- ▶ Wyjąć akumulator.

- Kosiarka przechowywana na pochyłej powierzchni może niespodziewanie się z niej stoczyć. Możliwość zranienia osób oraz wystąpienia szkód materialnych.
  - ▶ Przechowywać kosiarkę tylko na płaskich powierzchniach.

#### 4.9.2 Akumulator

### ▲ OSTRZEŻENIE

- Dzieci mogą nie uświadamiać sobie zagrożeń spowodowanych przez akumulator i ich oceniać. Dzieci mogą ulec poważnym zranieniom.
  - ▶ Akumulator należy przechowywać w miejscach niedostępnych dla dzieci.
- Akumulator nie jest zabezpieczony przed wszystkimi czynnikami środowiskowymi. Jeżeli akumulator będzie narażony na określone czynniki środowiskowe, to może ulec nieodwracalnemu uszkodzeniu.
  - ▶ Przechowywać akumulator w czystym i suchym miejscu.
  - ▶ Przechowywać akumulator w zamkniętym pomieszczeniu.
  - ▶ Akumulator należy przechowywać rozłączony od kosiarki.
  - ▶ Jeśli akumulator jest przechowywany w ładowarce: odłączyć wtyczkę sieciową i przechowywać akumulator na poziomie naładowania pomiędzy 40 % a 60 % (świecą się 2 zielone diody LED).
  - ▶ Przechowywać akumulator w zakresie temperatury od -10 do +50°C.

#### 4.10 Czyszczenie, konserwacja i naprawa

### ▲ OSTRZEŻENIE

- Jeżeli podczas czyszczenia, konserwacji lub naprawy kluczyk zabezpieczający i akumulator

pozostają włożone, to nóż może nieoczekiwanie się włączyć. Możliwość poważnego zranienia osób oraz wystąpienia szkód materialnych.



- ▶ Wyciągnąć kluczyk zabezpieczający.



- ▶ Wyjąć akumulator.

- Jeżeli podczas czyszczenia, konserwacji i naprawy kluczyk zabezpieczający i akumulator pozostają włożone, to nieoczekiwanie może zostać włączony napęd kół i kosiarka ruszy. Możliwość poważnego zranienia osób oraz wystąpienia szkód materialnych.



- ▶ Wyciągnąć kluczyk zabezpieczający.



- ▶ Wyjąć akumulator.

- Agresywne środki czyszczące, czyszczenie strumieniem wody lub ostre przedmioty mogą uszkodzić kosiarkę, nóż i akumulator. Nieprawidłowe czyszczenie kosiarki, noża i akumulatora może spowodować niewłaściwe działanie elementów i wyłączenie urządzeń zabezpieczających. Osoby mogą ulec poważnym zranieniom.













- ▶ Czyścić kosiarkę, nóż i akumulator w sposób opisany w niniejszej instrukcji obsługi.
- Nieprawidłowa konserwacja lub naprawa kosiarki, noża lub akumulatora może spowodować niewłaściwe działanie elementów i wyłączenie urządzeń zabezpieczających. Osoby mogą zostać poważnie zranione lub ponieść śmierć.
  - ▶ Nie wolno samodzielnie konserwować ani naprawiać kosiarki i akumulatora.
  - ▶ Jeżeli trzeba wykonać konserwację lub naprawę kosiarki albo akumulatora, odwiedzić Autoryzowanego Dealera STIHL.
  - ▶ Obsługę noża należy wykonywać w sposób opisany w niniejszej instrukcji obsługi.
- Podczas czyszczenia, obsługi lub naprawy noża użytkownik może skaleczyć się o ostre krawędzie tnące. Użytkownik może zostać zraniony.
  - ▶ Należy nosić rękawice ochronne z odpornego materiału.
- Podczas ostrzenia nóż może się mocno nagrzać. Użytkownik może się oparzyć.
  - ▶ Odczekać, aż nóż się schłodzi.

- ▶ Należy nosić rękawice ochronne z odpornego materiału.

## 5 Przygotowanie kosiarki do pracy

### 5.1 Przygotowanie kosiarki do pracy

Przed każdym rozpoczęciem pracy należy wykonać następujące czynności:

- ▶ Usunąć materiały opakowaniowe i zabezpieczenia transportowe.
- ▶ Sprawdzić, czy następujące elementy zapewniają bezpieczną pracę:
  - kosiarka,  4.6.1;
  - nóż,  4.6.2;
  - akumulator,  4.6.3.
- ▶ Sprawdzić akumulator,  13.3.
- ▶ Całkowicie naładować akumulator,  6.1.
- ▶ Wyczyścić kosiarkę,  18.2.
- ▶ Sprawdzić nóż,  13.2.
- ▶ Zamontować uchwyt kierujący,  8.1.
- ▶ Odchylić i ustawić uchwyt kierujący,  9.1.
- ▶ Jeżeli odbywa się koszenie i skoszona trawa ma być zbierana do kosza na trawę, zamocować kosz na trawę,  8.2.2.
- ▶ Jeżeli odbywa się koszenie i skoszona trawa ma być wyrzucana z tyłu, zdjąć kosz na trawę,  8.2.3.
- ▶ Ustawić wysokość koszenia,  14.2.
- ▶ Sprawdzić elementy obsługi,  13.1.
- ▶ Jeżeli nie można wykonać tych czynności, nie używać kosiarki i odwiedzić Autoryzowanego Dealera STIHL.

### 5.2 Łączenie akumulatora z połączeniem bezprzewodowym Bluetooth® z aplikacją STIHL connected

- ▶ Aktywować interfejs bezprzewodowy Bluetooth® na urządzeniu mobilnym.
- ▶ Aktywować połączenie bezprzewodowe Bluetooth® na akumulatorze,  7.1.
- ▶ Pobrać na urządzenie mobilne aplikację STIHL connected z odpowiedniego sklepu z aplikacjami i utworzyć konto.
- ▶ Otworzyć aplikację STIHL connected i zalogować się.
- ▶ Dodać akumulator w aplikacji STIHL connected i postępować zgodnie z poleceniami wyświetlanymi na ekranie.

Dane kontaktowe i dalsze informacje można znaleźć na stronie <https://support.stihl.com> lub w aplikacji STIHL connected.

Aplikacja STIHL connected jest dostępna w zależności od rynku.

## 6 Ładowanie akumulatora i sygnalizacja diodami LED

### 6.1 Ładowanie akumulatora

Czas ładowania zależy od różnych czynników, np. od temperatury akumulatora i temperatury otoczenia. Faktyczny czas ładowania może różnić się od podanego czasu. Czas ładowania jest podany na stronie [www.stihl.com/charging-times](http://www.stihl.com/charging-times).

- ▶ Akumulator należy ładować w sposób opisany w instrukcjach użytkownika ładowarek STIHL AL 101, 301, 301-4, 500.

### 6.2 Wskazanie naładowania

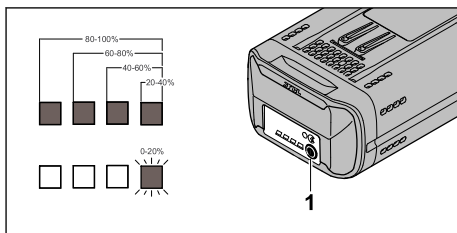

- ▶ Nacisnąć przycisk (1).  
Diody LED świecą ok. 5 sekund na zielono i wskazują stan naładowania.
- ▶ Jeżeli prawa dioda LED miga na zielono, naładować akumulator.

### 6.3 Diody LED na akumulatorze

Diody LED mogą wskazywać naładowanie lub usterki akumulatora. Diody LED mogą świecić lub migać na zielono albo czerwono.

Świecenie lub miganie na zielono diod LED wskazuje naładowanie.

- ▶ Jeżeli diody LED świecą lub migają na czerwono, usunąć usterki,  21.1.  
W kosiarce lub akumulatorze występuje usterka.



## 7 Aktywacja i dezaktywacja połączenia bezprzewodowego Bluetooth®

### 7.1 Aktywacja połączenia bezprzewodowego Bluetooth®

- ▶ Jeśli akumulator posiada funkcję połączenia Bluetooth®: Nacisnąć przycisk i przytrzymać wciśnięty, aż dioda LED „BLUETOOTH®” obok symbolu  zaświeci się na niebiesko na ok. 3 sekundy.

Połączenie bezprzewodowe Bluetooth® w akumulatorze jest aktywne.

### 7.2 Dezaktywacja połączenia bezprzewodowego Bluetooth®

- ▶ Jeśli akumulator posiada funkcję połączenia Bluetooth®: Nacisnąć przycisk i przytrzymać wciśnięty, aż dioda LED „BLUETOOTH®” obok symbolu  sześć razy zamiga na niebiesko. Połączenie bezprzewodowe Bluetooth® akumulatora jest nieaktywne.

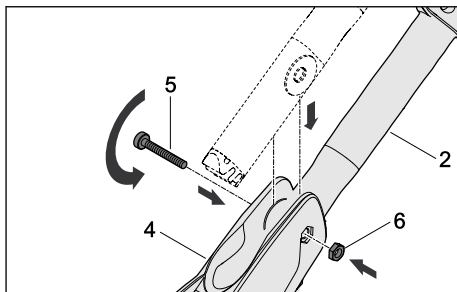

- ▶ Wprowadzić górną część uchwyty kierującego (2) na wspornik uchwyty kierującego (4).
- ▶ Wsunąć śrubę (5) przez otwory we wsporniku uchwyty kierującego (4) i tulejkę w górnej części uchwyty kierującego (2).
- ▶ Włożyć nakrętkę (6) w zagłębienie we wsporniku uchwyty kierującego (4).
- ▶ Dokręcić mocno śrubę (5).

## 8 Składanie kosiarki

### 8.1 Zamontowanie uchwyty kierującego

- ▶ Wyłączyć kosiarkę, wyciągnąć kluczyk zabezpieczający i wyjąć akumulator.
- ▶ Ustawić kosiarkę na płaskiej powierzchni.

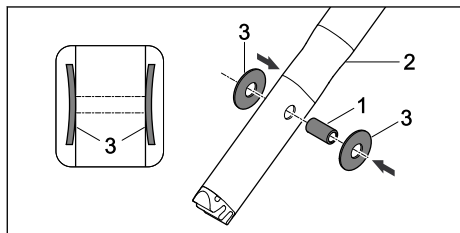

- ▶ Wcisnąć tulejkę (1) w otwory na górnej części uchwyty kierującego (2).
- ▶ Założyć sprężyny talerzowe (3) stroną wypukłą do środka na tulejkę (1).

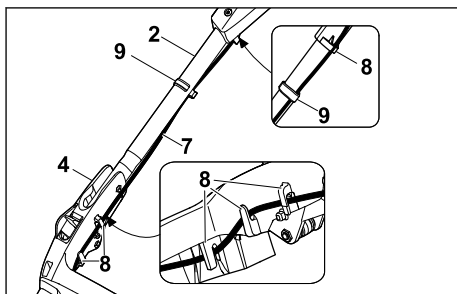

- ▶ Wcisnąć przewód (7) w uchwyty (8).
- ▶ Zamocować przewód (7) za pomocą uchwyty (9) na uchwyty kierującym.

Nie trzeba ponownie demontować uchwyty kierującego.

### 8.2 Zmontowanie, zamocowanie i zdemontowanie kosza na trawę

#### 8.2.1 Składanie kosza na trawę

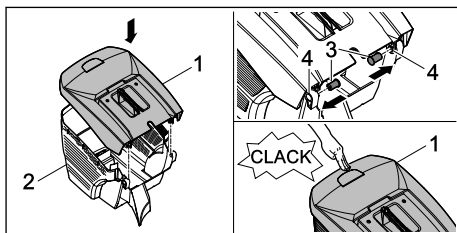

- ▶ Założyć górną część kosza na trawę (1) na dolną część kosza (2).

- ▶ Przepięść sworznie (3) od środka przez otwory (4).
- ▶ Nacisnąć górną część kosza na trawę (1) w dół.

Górna część kosza na trawę słyszalnie się zatrząskuje.

### 8.2.2 Zamocowanie kosza na trawę

- ▶ Wyłączyć kosiarkę.
- ▶ Ustawić kosiarkę na płaskiej powierzchni.

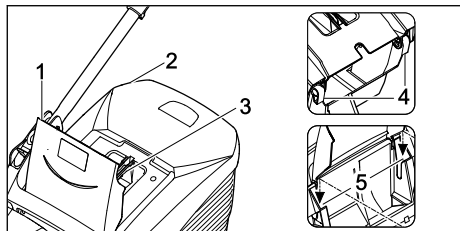

- ▶ Otworzyć i przytrzymać osłonę wyrzutu (1).
- ▶ Chwycić kosz na trawę (2) za uchwyt (3) i zamocować zaczepy (4) w uchwytach (5).
- ▶ Położyć osłonę wyrzutu (1) na koszu na trawę (2).

### 8.2.3 Zdejmowanie kosza na trawę

- ▶ Wyłączyć kosiarkę.
- ▶ Ustawić kosiarkę na płaskiej powierzchni.
- ▶ Otworzyć i przytrzymać osłonę wyrzutu.
- ▶ Zdjąć kosz na trawę do góry, trzymając za uchwyt.
- ▶ Zamknąć osłonę wyrzutu.

## 9 Ustawianie kosiarki dla użytkownika

### 9.1 Ustawianie uchwytu kierującego

- ▶ Wyłączyć kosiarkę, wyciągnąć kluczyk zabezpieczający i wyjąć akumulator.
- ▶ Ustawić kosiarkę na płaskiej powierzchni.

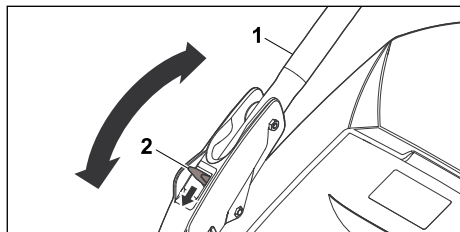

- ▶ Przytrzymać mocno uchwyt kierujący (1).
- ▶ Przesłać dźwignię (2) w dół i przytrzymać.
- ▶ Ustawić uchwyt kierujący (1) w odpowiednim położeniu.

- ▶ Zwolnić dźwignię (2), uważając, aby uchwyt kierujący całkowicie się zablokował.

### 9.2 Składanie uchwytu kierującego

Uchwyt kierujący można złożyć w celu łatwiejszego transportu lub przechowywania urządzenia.

- ▶ Wyłączyć kosiarkę, wyciągnąć kluczyk zabezpieczający i wyjąć akumulator.
- ▶ Ustawić kosiarkę na płaskiej powierzchni.
- ▶ Nacisnąć dźwignię.
- ▶ Uchwyt kierujący złożyć do przodu.

## 10 Podłączanie i odłączanie akumulatora

### 10.1 Wkładanie akumulatora

#### RMA 443 PV i RMA 448 PV:

Kosiarki RMA 443 PV i RMA 448 PV można eksploatować przy użyciu dwóch akumulatorów. Gdy akumulator w pierwszej komorze (3) się rozładuje, nastąpi automatyczne przełączenie na zasilanie z akumulatora w drugiej komorze (4). Podczas pracy w pierwszej komorze akumulatora (3) zawsze musi znajdować się akumulator.

#### RMA 443 VC i RMA 448 VC:

Kosiarki RMA 443 VC i RMA 448 VC są wyposażone w komorę akumulatora (3) i komorę transportową (4). Kosiarki można zasilać tylko z akumulatora znajdującego się w komorze (3). Akumulator zamienny można przewozić w komorze transportowej (4).

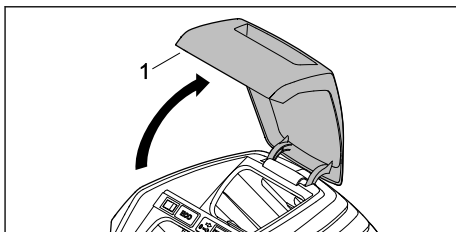

- ▶ Otworzyć pokrywę (1) do oporu i przytrzymać.

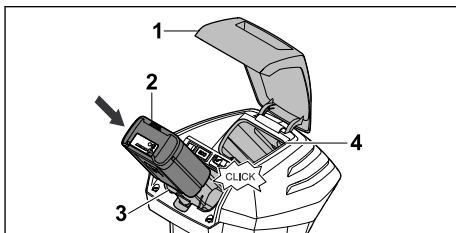

- ▶ Wcisnąć do oporu akumulator (2) do komory (3).
- Akumulator (2) słyszalnie się zatrzaśnie i zostanie zablokowany.
- ▶ Jeżeli ma zostać zabrany drugi akumulator, należy włożyć akumulator do komory akumulatora (3) lub komory transportowej (4).
- Akumulator słyszalnie się zatrzaśnie i zostanie zablokowany.
- ▶ Zamknąć pokrywę (1).

## 10.2 Wymywanie akumulatora

- ▶ Ustawić kosiarkę na płaskiej powierzchni.
- ▶ Otworzyć pokrywę (1) do oporu i przytrzymać.

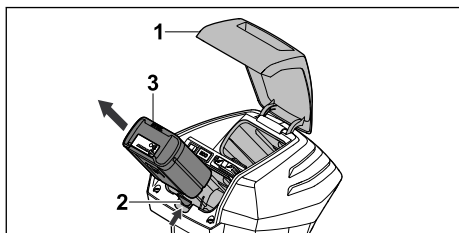

- ▶ Nacisnąć dźwignię blokady (2).
- Akumulator (3) jest odblokowany.
- ▶ Wyjąć akumulator (3).
- ▶ Zamknąć pokrywę (1).

## 11 Wkładanie i wyciąganie kluczyka zabezpieczającego

### 11.1 Wkładanie kluczyka zabezpieczającego

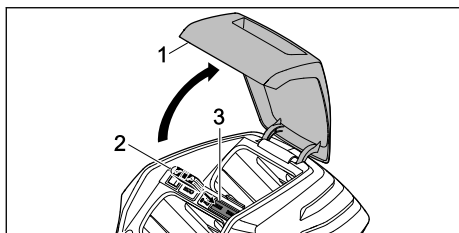

- ▶ Otworzyć pokrywę (1) do oporu i przytrzymać.
- ▶ Włożyć kluczyk zabezpieczający (2) do gniazda (3).
- ▶ Zamknąć pokrywę (1).

### 11.2 Wyciąganie kluczyka zabezpieczającego

- ▶ Otworzyć pokrywę do oporu i przytrzymać.
- ▶ Wyciągnąć kluczyk zabezpieczający.
- ▶ Zamknąć pokrywę.

- ▶ Przechowywać kluczyk zabezpieczający w miejscach niedostępnych dla dzieci.

## 12 Włączanie i wyłączenie kosiarki

### 12.1 Włączanie i wyłączenie noży

#### 12.1.1 Włączanie noża

- ▶ Ustawić kosiarkę na płaskiej powierzchni.

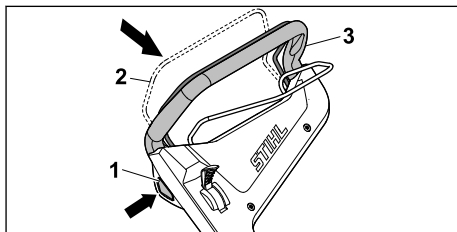

- ▶ Nacisnąć prawą ręką przycisk blokady (1) i przytrzymać.
- ▶ Przyciągnąć dźwignię koszenia (2) lewą dłonią całkowicie w kierunku uchwytu kierującego (3) i przytrzymać tak, aby kciuk objął uchwyt kierujący (3).
- Nóż się obraca.
- ▶ Zwolnić przycisk blokady (1).
- ▶ Przytrzymywać mocno uchwyt kierujący (3) i dźwignię koszenia (2) prawą ręką w taki sposób, aby kciuk obejmował uchwyt kierujący (3).

#### 12.1.2 Wyłączenie noża

- ▶ Zwolnić dźwignię koszenia.
- ▶ Odczekać, aż nóż przestanie się obracać.
- ▶ Jeżeli nóż nadal się obraca: Wyciągnąć kluczyk zabezpieczający, wyjąć akumulator i odwiedzić Autoryzowanego Dealera STIHL. Kosiarka jest wadliwa.

### 12.2 Włączanie i wyłączenie napędu kół

#### 12.2.1 Włączanie napędu kół

Za pomocą dźwigni można wybierać maksymalną prędkość jazdy na każdym spośród 5 stopni. Przesuwanie dźwigni w kierunku zwiększa maksymalną możliwą prędkość jazdy, a przesuwanie w kierunku ją zmniejsza. W pozycji napęd kół jest wyłączony.

Za pomocą dźwigni napędu kół można bezstopniowo regulować prędkość w zakresie od 2,0 km/h aż do wybranej prędkości maksymalnej. Im bardziej dźwignia napędu kół jest przyciąg-

nięta do uchwytu kierującego, tym większa jest prędkość,  22.1.

Ustawiona prędkość wpływa na czas pracy akumulatora. Im mniejsza jest prędkość, tym dłuższy jest czas pracy akumulatora.

- ▶ Ustawić kosiarkę na płaskiej powierzchni.
- ▶ Włączyć nóż.

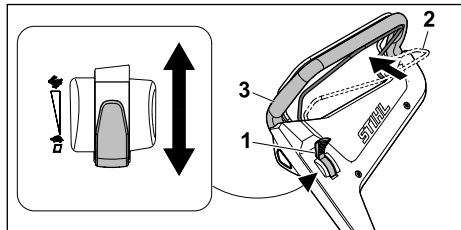

- ▶ Ustawić dźwignię (1) w wybranym położeniu.
  - ▶ Przyciągnąć dźwignię napędu kół (2) całkowicie w kierunku uchwytu kierującego (3) i przytrzymać tak, aby kciuk objął uchwyt kierujący (2).
- Kosiarka rusza.

### 12.2.2 Wyłączenie napędu kół

- ▶ Zwolnić dźwignię napędu kół.
- ▶ Odczekać, aż kosiarka się zatrzyma.
- ▶ Jeżeli kosiarka nadal jedzie: Wyciągnąć kluczyk zabezpieczający, wyjąć akumulator i odwiedzić Autoryzowanego Dealera STIHL. Kosiarka jest wadliwa.

## 13 Sprawdzanie kosiarki i akumulatora

### 13.1 Sprawdzanie elementów obsługi

#### Przycisk blokady i dźwignia koszenia



- ▶ Wyciągnąć kluczyk zabezpieczający.
- ▶ Wyjąć akumulator.
- ▶ Nacisnąć i zwolnić przycisk blokady.
- ▶ Przyciągnąć dźwignię koszenia całkowicie w kierunku uchwytu kierującego i zwolnić.
- ▶ Jeżeli przycisk blokady lub dźwignia koszenia porusza się z trudem lub nie powraca do pozycji wyjściowej, nie używać kosiarki i odwiedzić Autoryzowanego Dealera STIHL. Wadliwy przycisk blokady lub wadliwa dźwignia koszenia.

#### Dźwignia napędu kół

- ▶ Wyciągnąć kluczyk zabezpieczający.
- ▶ Wyjąć akumulator.
- ▶ Przyciągnąć dźwignię napędu kół całkowicie w kierunku uchwytu kierującego i zwolnić.

- ▶ Jeżeli ruch dźwigni napędu kół jest utrudniony lub nie odskakuje ona do pozycji wyjściowej, nie używać kosiarki i odwiedzić Autoryzowanego Dealera STIHL. Dźwignia napędu kół jest wadliwa.

#### Dźwignia

- ▶ Wyciągnąć kluczyk zabezpieczający.
- ▶ Wyjąć akumulator.
- ▶ Ustawić dźwignię w pozycji , a następnie w .
- ▶ Jeżeli dźwignia porusza się z nadmierną łatwością, nie używać kosiarki i odwiedzić Autoryzowanego Dealera STIHL. Dźwignia jest wadliwa.

#### Włączanie kosiarki

- ▶ Włożyć kluczyk zabezpieczający.
- ▶ Włożyć akumulator.
- ▶ Nacisnąć prawą ręką przycisk blokady i przytrzymać.
- ▶ Przyciągnąć dźwignię koszenia lewą ręką całkowicie w kierunku uchwytu kierującego i przytrzymać tak, aby kciuk objął uchwyt kierujący. Nóż się obraca.
- ▶ Jeżeli 3 diody LED migają na czerwono, wyciągnąć kluczyk zabezpieczający, wyjąć akumulator i odwiedzić Autoryzowanego Dealera STIHL. W kosiarce występuje usterka.
- ▶ Zwolnić przycisk blokady i dźwignię koszenia. Po krótkim czasie nóż już się nie obraca.
- ▶ Jeżeli nóż nadal się obraca, wyciągnąć kluczyk zabezpieczający, wyjąć akumulator i odwiedzić Autoryzowanego Dealera STIHL. Kosiarka jest wadliwa.

#### Włączanie napędu kół

- ▶ Włożyć kluczyk zabezpieczający.
- ▶ Włożyć akumulator.
- ▶ Przyciągnąć dźwignię napędu kół całkowicie w kierunku uchwytu kierującego i przytrzymać tak, aby kciuk objął uchwyt kierujący. Kosiarka rusza.
- ▶ Zwolnić dźwignię napędu kół. Kosiarka stoi.
- ▶ Jeżeli kosiarka nadal jedzie, wyjąć akumulator i odwiedzić Autoryzowanego Dealera STIHL. Kosiarka jest wadliwa.

### 13.2 Sprawdzanie noża

- ▶ Wyłączyć kosiarkę, wyciągnąć kluczyk zabezpieczający i wyjąć akumulator.
- ▶ Postawić kosiarkę w pozycji pionowej,  18.1.

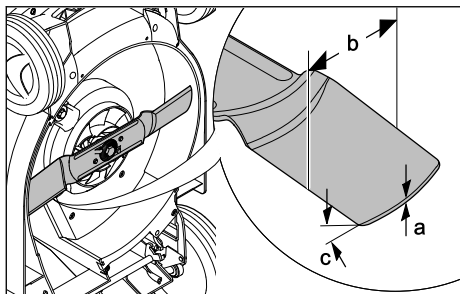

- ▶ Zmierzyć następujące parametry:
  - Grubość a
  - Szerokość b
  - Kąt ostrzenia c
- ▶ Jeżeli wartości grubości lub szerokości noża są poniżej wartości minimalnej, wymienić nóż, [§ 22.2](#).
- ▶ Jeżeli nie jest zachowany kąt ostrzenia, naostrzyć nóż, [§ 22.2](#).
- ▶ W razie wątpliwości odwiedzić Autoryzowanego Dealera STIHL.

### 13.3 Kontrola akumulatora

- ▶ Nacisnąć przycisk na akumulatorze. Diody LED świecą się lub migają.
- ▶ Jeżeli diody LED nie świecą lub nie migają: nie używać akumulatora i skontaktować się z dealerem STIHL. Akumulator jest niesprawny.

## 14 Koszenie trawy kosiarką

### 14.1 Trzymanie i prowadzenie kosiarki

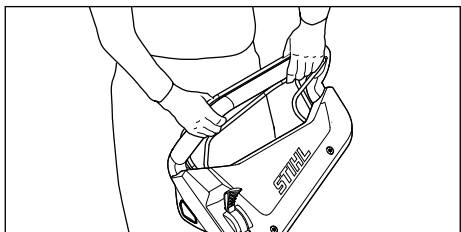

- ▶ Przytrzymywać mocno uchwyt kierujący obiema rękami tak, aby kciuki obejmowały uchwyt kierujący.

### 14.2 Regulacja wysokości koszenia

Można ustawić 6 wysokości koszenia:

- 25 mm = pozycja 1
- 30 mm = pozycja 2
- 40 mm = pozycja 3
- 50 mm = pozycja 4

- 60 mm = pozycja 5
- 75 mm = pozycja 6

Pozycje te są zaznaczone na kosiarce.

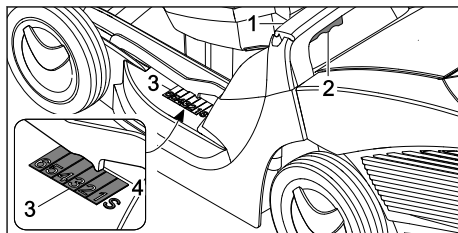

- ▶ Trzymać kosiarkę za uchwyt (1).
- ▶ Wcisnąć i przytrzymać dźwignię (2).
- ▶ Ustawić kosiarkę przez jej podniesienie i opuszczenie do odpowiedniej pozycji. Ustawioną wysokość koszenia można odczytać na wskaźniku wysokości koszenia (3), korzystając ze znaku (4).
- ▶ Zwolnić dźwignię (2). Kosiarka się zablokuje.

### 14.3 Włączanie trybu ECO

Jeżeli tryb ECO jest włączony, kosiarka rozpoznaje aktualne warunki pracy i automatycznie ustawia odpowiednią prędkość obrotową noża.

Dzięki temu można wydłużyć czas pracy akumulatora.

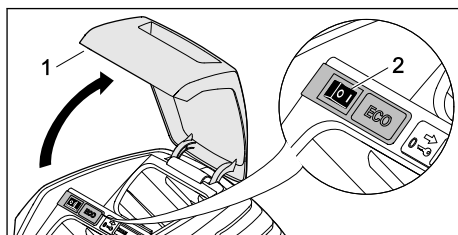

- ▶ Otworzyć pokrywę (1) do oporu i przytrzymać.
- ▶ Ustawić wyłącznik ECO (2) w pozycji I.
- ▶ Zamknąć pokrywę (1).

## 14.4 Koszenie

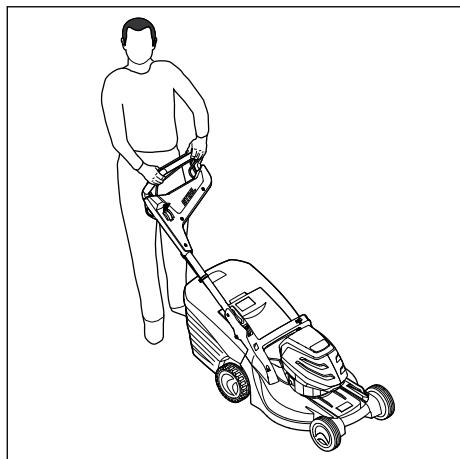

- ▶ Jeżeli praca odbywa się przy włączonym napędzie kół, jechać kosiarką w sposób kontrolowany do przodu.
- ▶ Jeżeli praca odbywa się przy wyłączonym napędzie kół, przepychać kosiarkę powoli do przodu w sposób kontrolowany.

## 14.5 Opróżnianie kosza na trawę

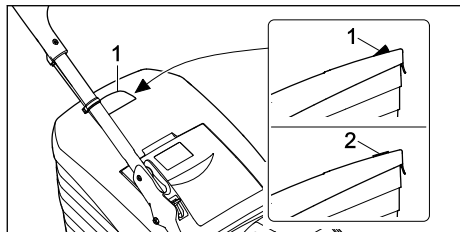

Strumień powietrza wytworzony przez nóż podnosi wskaźnik napelnienia (1). Po napelnieniu się kosza na trawę strumień powietrza ulega zatrzymaniu. Jeżeli strumień powietrza będzie zbyt mały, wskaźnik napelnienia (2) opadnie do położenia spoczynkowego. Wskazuje to na konieczność opróżnienia kosza na trawę.

Wskaźnik napelnienia działa w sposób nieograniczony tylko przy optymalnym strumieniu powietrza. Czynniki zewnętrzne, takie jak wilgotna, gęsta lub wysoka trawa, niski stopień koszenia, zabrudzenie lub podobne czynniki, mogą negatywnie wpłynąć na strumień powietrza i działanie wskaźnika napelnienia.

- ▶ Jeżeli wskaźnik napelnienia opadnie do położenia spoczynkowego, opróżnić kosz na trawę.

- ▶ Wyłączyć kosiarkę.

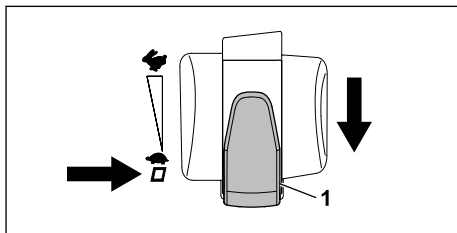

- ▶ Ustawić dźwignię wyboru prędkości jazdy (1) w pozycji **m**.
- ▶ Zdjąć kosz na trawę.

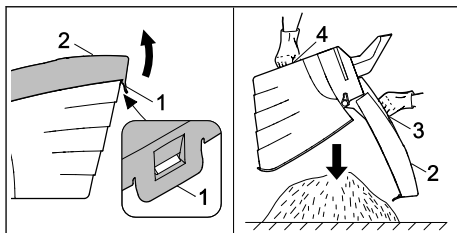

- ▶ Otworzyć klamrę (1).
- ▶ Odchylić i przytrzymać górną część kosza na trawę (2), trzymając za uchwyt (3).
- ▶ Drugą ręką należy mocno trzymać za dolny uchwyt (4).
- ▶ Opróżnić kosz na trawę.
- ▶ Zamknąć pokrywę kosza na trawę.
- ▶ Założyć kosz na trawę.

## 15 Po zakończeniu pracy

### 15.1 Po zakończeniu pracy

- ▶ Wyłączyć kosiarkę, wyciągnąć kluczyk zabezpieczający i wyjąć akumulator.
- ▶ Jeżeli kosiarka jest wilgotna, pozostawić kosiarkę do wyschnięcia.
- ▶ Jeżeli akumulator jest wilgotny, pozostawić akumulator do wyschnięcia.
- ▶ Należy wyczyścić kosiarkę.
- ▶ Wyczyścić akumulator.

## 16 Transport

### 16.1 Transport kosiarki

- ▶ Wyłączyć kosiarkę.  
Nóż nie może się obracać.
- ▶ Wyciągnąć kluczyk zabezpieczający i wyjąć akumulator.

#### Przepychanie kosiarki

- ▶ Przepychać kosiarkę powoli do przodu w sposób kontrolowany.

### Przenoszenie kosiarki

- ▶ Należy nosić rękawice ochronne z odpornego materiału.

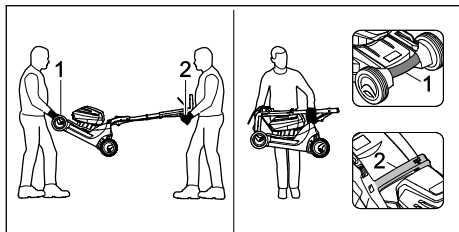

- ▶ Jeżeli kosiarka jest przenoszona przez dwie osoby,
  - ▶ jedna osoba powinna mocno trzymać kosiarkę obiema rękami za uchwyt transportowy (1), a druga – obiema rękami za uchwyt kierujący (2).
  - ▶ Kosiarkę powinny podnosić lub przenosić dwie osoby.
- ▶ Jeżeli kosiarka jest przenoszona przez jedną osobę,
  - ▶ złożyć uchwyt kierujący.
  - ▶ Kosiarkę trawnikową należy chwycić jedną ręką za uchwyt transportowy (1), a drugą ręką – za uchwyt (2).
  - ▶ Podnieść kosiarkę i przenieść.

### Transport kosiarki w pojeździe

- ▶ Zabezpieczyć stojącą kosiarkę, aby nie mogła się przewrócić ani przemieścić.

### 16.2 Transport akumulatora

- ▶ Wyłączyć kosiarkę i wyjąć akumulator.
- ▶ Zadać, aby akumulator zapewniał bezpieczną pracę.
- ▶ Akumulator zapakować tak, aby nie mógł się w opakowaniu przemieszczać.
- ▶ Zabezpieczyć opakowanie w taki sposób, aby nie mogło się poruszać.

Transport akumulatora podlega przepisom dotyczącym transportu materiałów niebezpiecznych. Akumulator został sklasyfikowany zgodnie z instrukcją ONZ 3480 (akumulatory litowo-jonowe) i przebadany zgodnie z przepisami zawartymi w podręczniku ONZ „Badania i kryteria“ część III, podsekcja 38.3.

Przepisy transportowe zamieszczono na stronie: [www.stihl.com/safety-data-sheets](http://www.stihl.com/safety-data-sheets).

## 17 Przechowywanie

### 17.1 Przechowywanie kosiarki

- ▶ Wyłączyć kosiarkę, wyciągnąć kluczyk zabezpieczający i wyjąć akumulator.
- ▶ Przechowywać kosiarkę w taki sposób, aby spełnić następujące warunki:
  - Kosiarka jest niedostępna dla dzieci.
  - Kosiarka jest czysta i sucha.
  - Kosiarka nie może się przewrócić.
  - Kosiarka nie może się sama stoczyć.

### 17.2 Przechowywanie akumulatora

Firma STIHL zaleca przechowywanie akumulatora naładowanego w zakresie 40–60% (2 diody LED świecą na zielono).

- ▶ Przechowywać akumulator w taki sposób, aby spełnić następujące warunki:
  - akumulator znajduje się w miejscach niedostępnych dla dzieci,
  - akumulator jest czysty i suchy,
  - akumulator znajduje się w zamkniętym pomieszczeniu,
  - Akumulator jest rozłączony od kosiarki.
  - Jeśli akumulator jest przechowywany w ładowarce: odłączyć wtyczkę sieciową i przechowywać akumulator na poziomie naładowania pomiędzy 40 % a 60 % (świecą się 2 zielone diody LED),
  - temperatura akumulatora mieści się w zakresie od -10 do +50°C.

#### WSKAZÓWKA

- Jeśli akumulator nie jest przechowywany zgodnie z opisem podanym w niniejszej instrukcji obsługi, może ulec głębokiemu rozładowaniu i nieodwracalnemu uszkodzeniu.
  - ▶ Rozładowany akumulator należy naładować przed odłożeniem go na miejsce. Firma STIHL zaleca przechowywanie akumulatora naładowanego w zakresie 40–60% (2 diody LED świecą na zielono).
  - ▶ Akumulator należy przechowywać rozłączony od kosiarki.

## 18 Czyszczenie

### 18.1 Ustawianie kosiarki w pozycji pionowej

- ▶ Wyłączyć kosiarkę, wyciągnąć kluczyk zabezpieczający i wyjąć akumulator.
- ▶ Ustawić kosiarkę na płaskiej powierzchni.
- ▶ Zdjąć kosz na trawę.
- ▶ Ustawić wysokość koszenia w najwyższym położeniu.  14.2

- ▶ Ustawić górną część uchwyty kierującego w najniższym położeniu,  9.1.

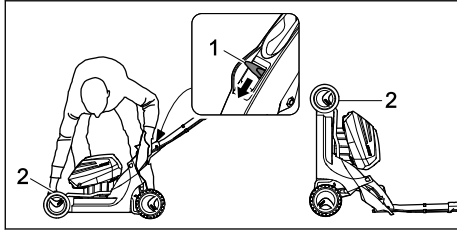

- ▶ Przesunąć lewą ręką dźwignię (1) w dół i przytrzymać.
- ▶ Prawą ręką chwycić kosiarkę za uchwyt transportowy (2) i ustawić ją w pozycji pionowej, przechylając do tyłu.

## 18.2 Czyszczenie kosiarki

- ▶ Wyłączyć kosiarkę, wyciągnąć kluczyk zabezpieczający i wyjąć akumulator.
- ▶ Czyścić kosiarkę wilgotną szmatką.
- ▶ Wyczyścić kanał wyrzutowy miękką szczotką lub wilgotną szmatką.
- ▶ Usuwać zanieczyszczenia z komory akumulatora i czyścić ją wilgotną szmatką.
- ▶ Czyścić styki elektryczne w komorze akumulatora za pomocą pędzla lub miękkiej szczotki.
- ▶ Wyczyścić szczeliny wentylacyjne za pomocą pędzla.
- ▶ Postawić kosiarkę w pozycji pionowej.
- ▶ Obszar wokół noża i nóż wyczyścić patyczkiem, miękką szczotką lub wilgotną szmatką.

## 18.3 Czyszczenie akumulatora

- ▶ Wyczyścić akumulator wycierając go wilgotną ścierką.

# 19 Konserwacja

## 19.1 Wymontowanie i zamontowanie noża

### 19.1.1 Wymontowanie noża

- ▶ Wyłączyć kosiarkę, wyciągnąć kluczyk zabezpieczający i wyjąć akumulator.
- ▶ Postawić kosiarkę w pozycji pionowej.

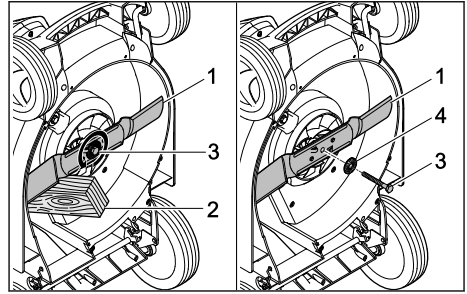

- ▶ Zablokować nóż (1) za pomocą kłoca drewnianego (2).
  - ▶ Wykręcić śrubę (3) w kierunku strzałki i wyjąć z podkładką (4).
  - ▶ Zdjąć nóż (1).
  - ▶ Przekazać do utylizacji śrubę (3) i podkładkę (4).
- Podczas montażu noża (1) należy używać nowej śruby i podkładki.

### 19.1.2 Zamontowanie noża

- ▶ Wyłączyć kosiarkę, wyciągnąć kluczyk zabezpieczający i wyjąć akumulator.
- ▶ Postawić kosiarkę w pozycji pionowej.

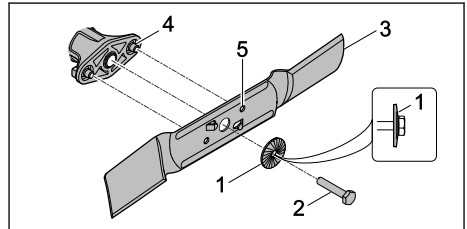

- ▶ Założyć nową podkładkę (1) na nową śrubę (2) stroną wypukłą skierowaną na zewnątrz.
- ▶ Nałożyć preparat do zabezpieczania śrub Loctite 243 na gwint śruby (2).
- ▶ Przyłożyć nóż (3) w taki sposób, aby wypukłości na powierzchni przylegania (4) weszły w wycięcia (5).
- ▶ Wkręcić śrubę (2) wraz z podkładką (1).



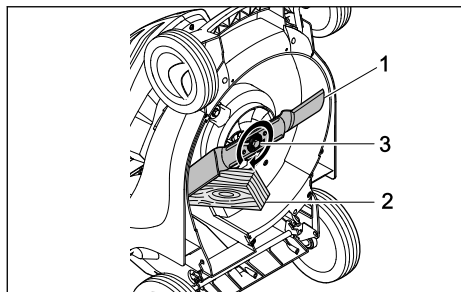

- ▶ Zablokować nóż (1) za pomocą kłoca drewnianego (2).
- ▶ Dokręcić śrubę (3) momentem 65 Nm.

## 19.2 Ostrzenie i wyważenie noża

Prawidłowe ostrzenie i wyważenie noża wymaga dużej praktyki.

Firma STIHL zaleca, aby ostrzenie i wyważenie noża zlecać Autoryzowanym Dealerom STIHL.

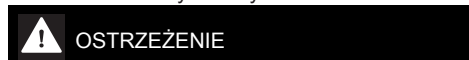

- Krawędzie tnące noża są ostre. Użytkownik może się skaleczyć.
  - ▶ Należy nosić rękawice ochronne z odpornego materiału.

- ▶ Wyłączyć kosiarkę, wyciągnąć kluczyk zabezpieczający i wyjąć akumulator.
- ▶ Postawić kosiarkę w pozycji pionowej.
- ▶ Wymontować nóż.
- ▶ Naostrzyć nóż. Zachowywać przy tym kąt ostrzenia i chłodzić nóż, 22.2. Podczas ostrzenia nóż nie może zabarwiać się na niebiesko.
- ▶ Zamontować nóż.
- ▶ W razie wątpliwości: Odwiedzić Autoryzowanego Dealera STIHL.

## 20 Naprawa

### 20.1 Naprawa kosiarki i akumulatora

Użytkownik nie może samodzielnie naprawiać kosiarki, noża i akumulatora.



- ▶ Jeżeli nastąpiło uszkodzenie kosiarki lub noża, nie używać kosiarki lub noża i odwiedzić Autoryzowanego Dealera STIHL.
- ▶ Jeżeli akumulator jest wadliwy lub uszkodzony, wymienić akumulator.
- ▶ Jeżeli tabliczki informacyjne są nieczytelne lub uszkodzone, zlecić Autoryzowanemu Dealerowi STIHL wymianę tabliczek informacyjnych.

## 21 Rozwiązywanie problemów

### 21.1 Usuwanie usterek kosiarki i akumulatora

Usterka	Diody LED na akumulatorze	Przyczyna	Usunięcie usterki
Kosiarka nie uruchamia się podczas włączania.	Dioda LED miga na zielono.	Zbyt małe naładowanie akumulatora.	▶ Naładować akumulator.
	Dioda LED świeci na czerwono.	Akumulator jest zbyt ciepły lub zbyt zimny.	▶ Wyciągnąć kluczyk zabezpieczający. ▶ Wyjąć akumulator. ▶ Pozostawić akumulator do schłodzenia lub ogrzania.
	Trzy diody LED migają na czerwono.	W kosiarce występuje usterka.	▶ Wyciągnąć kluczyk zabezpieczający. ▶ Wyjąć akumulator. ▶ Oczyścić styki elektryczne w komorze akumulatora. ▶ Włożyć akumulator. ▶ Włączyć kosiarkę. ▶ Jeżeli 3 diody LED nadal migają na czerwono, Nie używać kosiarki i odwiedzić Autoryzowanego Dealera STIHL.
	Trzy diody LED świecą na czerwono.	Kosiarka jest zbyt ciepła.	▶ Wyciągnąć kluczyk zabezpieczający. ▶ Wyjąć akumulator. ▶ Pozostawić kosiarkę do ostygnięcia.
	Cztery diody LED migają na czerwono.	W akumulatorze występuje usterka.	▶ Wyjąć akumulator i ponownie włożyć. ▶ Włączyć kosiarkę.

Usterka	Diody LED na akumulatorze	Przyczyna	Usunięcie usterki
			<ul style="list-style-type: none"> <li>▶ Jeżeli 4 diody LED nadal migają na czerwono, nie używać akumulatora i odwiedzić Autoryzowanego Dealera STIHL.</li> </ul>
		Połączenie elektryczne między kosiarką i akumulatorem jest przerwane.	<ul style="list-style-type: none"> <li>▶ Wyciągnąć kluczyk zabezpieczający.</li> <li>▶ Wyjąć akumulator.</li> <li>▶ Oczyszczyć styki elektryczne w komorze akumulatora.</li> <li>▶ Włożyć kluczyk zabezpieczający.</li> <li>▶ Włożyć akumulator.</li> </ul>
		Kosiarka lub akumulator są wilgotne.	<ul style="list-style-type: none"> <li>▶ Wyciągnąć kluczyk zabezpieczający.</li> <li>▶ Wyjąć akumulator.</li> <li>▶ Wyczyścić kosiarkę.</li> <li>▶ Osuszyć kosiarkę lub akumulator.</li> </ul>
		Opór noża jest zbyt duży.	<ul style="list-style-type: none"> <li>▶ Ustawić większą wysokość koszenia.</li> <li>▶ Włączyć kosiarkę w niższej trawie.</li> </ul>
		Zatkany obszar wokół noża.	<ul style="list-style-type: none"> <li>▶ Wyczyścić kosiarkę.</li> </ul>
Napęd kół nie działa.		Usterka napędu kół.	<ul style="list-style-type: none"> <li>▶ odwiedzić Autoryzowanego Dealera STIHL.</li> </ul>
Kosiarka wyłącza się podczas pracy.	Trzy diody LED świecą na czerwono.	Kosiarka jest zbyt ciepła.	<ul style="list-style-type: none"> <li>▶ Wyciągnąć kluczyk zabezpieczający.</li> <li>▶ Wyjąć akumulator.</li> <li>▶ Pozostawić kosiarkę do ostygnięcia.</li> <li>▶ Wyczyścić kosiarkę.</li> <li>▶ Nie włączać kosiarki zbyt często w krótkim czasie.</li> <li>▶ Jeżeli praca odbywa się przy włączonym napędzie kół, wyłączyć napęd kół.</li> <li>▶ Jeżeli praca odbywa się przy wyłączonym napędzie kół, wolniej iść do przodu.</li> <li>▶ Ustawić większą wysokość koszenia.</li> <li>▶ Kosić niższą trawę.</li> </ul>
		Nóż jest zablokowany.	<ul style="list-style-type: none"> <li>▶ Wyciągnąć kluczyk zabezpieczający.</li> <li>▶ Wyjąć akumulator.</li> <li>▶ Wyczyścić kosiarkę.</li> </ul>
		Występuje usterka elektryczna.	<ul style="list-style-type: none"> <li>▶ Wyjąć akumulator i ponownie włożyć.</li> <li>▶ Włączyć kosiarkę.</li> </ul>
Kosiarka mocno wibruje podczas pracy.		Poluzowana śruba mocująca nóż.	<ul style="list-style-type: none"> <li>▶ Dokręcić mocno śrubę.</li> </ul>
		Nóż nie jest prawidłowo wyważony.	<ul style="list-style-type: none"> <li>▶ Naostrzyć i wyważyć nóż.</li> </ul>
Czas pracy kosiarki jest zbyt krótki.		Akumulator nie jest całkowicie naładowany.	<ul style="list-style-type: none"> <li>▶ Całkowicie naładować akumulator.</li> </ul>
		Przekroczony okres eksploatacji akumulatora.	<ul style="list-style-type: none"> <li>▶ Wymienić akumulator.</li> </ul>
		Zatkany obszar wokół noża.	<ul style="list-style-type: none"> <li>▶ Wyczyścić kosiarkę.</li> </ul>
		Stępiony lub zużyty nóż.	<ul style="list-style-type: none"> <li>▶ Naostrzyć i wyważyć nóż.</li> </ul>
		Opór noża jest zbyt duży.	<ul style="list-style-type: none"> <li>▶ Jeżeli praca odbywa się przy włączonym napędzie kół, wyłączyć napęd kół.</li> <li>▶ Jeżeli praca odbywa się przy wyłączonym napędzie kół, wolniej iść do przodu.</li> </ul>

Usterka	Diody LED na akumulatorze	Przyczyna	Usunięcie usterki
			<ul style="list-style-type: none"> <li>▶ Ustawić większą wysokość koszenia.</li> <li>▶ Kosić niższą trawę.</li> </ul>
Podczas wkładania akumulatora zakleszcza się on w komorze akumulatora.		Zabrudzone prowadnice lub styki elektryczne w komorze akumulatora.	<ul style="list-style-type: none"> <li>▶ Wyczyścić kosiarkę.</li> </ul>
Po włożeniu akumulatora do ładowarki nie rozpoczyna się ładowanie.	Diody LED świeci na czerwono.	Akumulator jest zbyt ciepły lub zbyt zimny.	<ul style="list-style-type: none"> <li>▶ Włóż akumulator do ładowarki. Ładowanie rozpoczyna się automatycznie, gdy tylko zostanie osiągnięty dopuszczalny zakres temperatury.</li> </ul>
Trawa jest nierównomiernie skoszona lub trawnik jest żółty.		Stępiony lub zużyty nóż.	<ul style="list-style-type: none"> <li>▶ Naostrzyć i wyważyć nóż.</li> </ul>
		Opór noża jest zbyt duży.	<ul style="list-style-type: none"> <li>▶ Jeżeli praca odbywa się przy włączonym napędzie kół, wyłączyć napęd kół.</li> <li>▶ Jeżeli praca odbywa się przy wyłączonym napędzie kół, wolniej iść do przodu.</li> <li>▶ Ustawić większą wysokość koszenia.</li> <li>▶ Kosić niższą trawę.</li> </ul>
Akumulatora z  nie można znaleźć w aplikacji STIHL connected.		Interfejs radiowy Bluetooth® w akumulatorze lub przenośnym terminalu jest wyłączony.	<ul style="list-style-type: none"> <li>▶ Włączyć interfejs radiowy Bluetooth® w akumulatorze i terminalu przenośnym.</li> </ul>
		Odległość między akumulatorem a terminalem przenośnym jest zbyt duża.	<ul style="list-style-type: none"> <li>▶ Zmniejszyć odległość,  22.3.</li> <li>▶ Jeśli nadal nie można znaleźć akumulatora za pomocą aplikacji STIHL connected, odwiedzić Autoryzowanego Dealera STIHL.</li> </ul>

## 21.2 Wsparcie produktowe i pomoc w zakresie użytkowania

Autoryzowany dealer STIHL oferuje wsparcie produktowe i pomoc w zakresie użytkowania.

Dane kontaktowe i dalsze informacje można znaleźć na stronie <https://support.stihl.com> lub [www.stihl.com](http://www.stihl.com).

## 22 Dane techniczne

### 22.1 Kosiarki STIHL RMA 443.2 VC, RMA 443.2 PV, RMA 448.2 VC, RMA 448.2 PV

- Dozwolony akumulator: STIHL AP
- Ciężar bez akumulatora:
  - RMA 443.2 VC: 23 kg
  - RMA 443.2 PV: 24 kg
  - RMA 448.2 VC: 24 kg
  - RMA 448.2 PV: 24 kg
- Maksymalna pojemność kosza na trawę: 55 l
- Szerokość koszenia:
  - RMA 443.2 VC, RMA 443.2 PV: 41 cm

- RMA 448.2 VC, RMA 448.2 PV: 46 cm
- Prędkość obrotowa: 3150 obr/min
- Prędkość obrotowa w trybie ECO: 2800 obr/min
- Minimalna prędkość jazdy: 2,0 km/h
- Maksymalna prędkość jazdy (zależnie od użytego akumulatora):
  - z AP 100: 3,0 km/h
  - z AP 200: 3,7 km/h
  - z AP 300: 4,5 km/h

Czas pracy podano na stronie [www.stihl.com](http://www.stihl.com)/battery-life .

## 22.2 Nóż

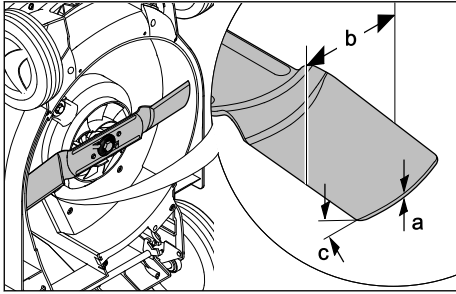

- Minimalna grubość a: 2 mm.
- Minimalna szerokość b: 55 mm
- Kąt ostrzenia c: 30°

## 22.3 Akumulator STIHL AP

- Rodzaj akumulatora: litowo-jonowy
- Napięcie: 36 V
- Pojemność w Ah: patrz tabliczka znamionowa
- Pojemność w Wh: patrz tabliczka znamionowa
- Ciężar w kg: patrz tabliczka znamionowa
- Dozwolony zakres temperatury stosowania i przechowywania: - 10°C do + 50°C
- Połączenie bezprzewodowe Bluetooth® (tylko dla akumulatorów z ):
  - Transmisja danych: Bluetooth® 5.1. Urządzenie przenośne musi być kompatybilne z Bluetooth® Low Energy 5.0 i obsługiwać Generic Access Profile (GAP).
  - Pasma częstotliwości: ISM 2,4 GHz
  - Maksymalna moc wypromieniowana: 1 mW
  - Zasięg sygnału: ok. 10 m. Siła sygnału zależy od warunków otoczenia i urządzenia przenośnego. Zasięg może się znacznie różnić w zależności od warunków zewnętrznych, w tym od zastosowanego odbiornika. W zamkniętych pomieszczeniach i z powodu metalowych barier (takich jak np. ściany, regały, walizki) zasięg może być znacznie mniejszy.
  - Wymagania dla systemu operacyjnego urządzenia przenośnego: Android lub iOS (w wersji aktualnej lub nowszej)

## 22.4 Poziomy hałas i poziomy wibracji

### RMA 443.2 VC, RMA 443.2 PV

Niepewność pomiarowa K dla poziomu ciśnienia akustycznego wynosi 2 dB(A). Niepewność pomiarowa K dla poziomu mocy akustycznej wynosi 1,2 dB(A). Niepewność pomiarowa K dla poziomu wibracji wynosi 1,10 m/s<sup>2</sup>.

- Poziom ciśnienia akustycznego L<sub>pA</sub> zmierzony według EN 60335-2-77: 75 dB(A)
- Gwarantowany poziom mocy akustycznej L<sub>WAd</sub> zmierzony według dyrektywy 2000/14/EC / S.I. 2001/1701: 90 dB(A)
- Poziom wibracji a<sub>hv</sub> zmierzony według EN 20643, EN 60335-2-77, uchwyt kierujący: 2,20 m/s<sup>2</sup>

### RMA 448.2 VC, RMA 448.2 PV

- Niepewność pomiarowa K dla poziomu ciśnienia akustycznego wynosi 2 dB(A). Niepewność pomiarowa K dla poziomu mocy akustycznej wynosi 1,2 dB(A). Niepewność pomiarowa K dla poziomu wibracji wynosi 0,9 m/s<sup>2</sup>.
- Poziom ciśnienia akustycznego L<sub>pA</sub> zmierzony według EN 60335-2-77: 80 dB(A)
  - Gwarantowany poziom mocy akustycznej L<sub>WAd</sub> zmierzony według dyrektywy 2000/14/EC / S.I. 2001/1701: 94 dB(A)
  - Poziom wibracji a<sub>hv</sub> zmierzony według EN 20643, EN 60335-2-77, uchwyt kierujący: 1,8 m/s<sup>2</sup>

Podane poziomy wibracji zostały zmierzone zgodnie ze znormalizowaną procedurą badawczą i mogą służyć do porównywania urządzeń elektrycznych. Występujące rzeczywistości poziomy wibracji mogą różnić się od podanych poziomów zależnie od rodzaju zastosowania maszyny. Podane poziomy wibracji mogą być używane do przybliżonego szacowania obciążenia organizmu wibracjami. Należy oszacować rzeczywiste obciążenie wibracjami. Można przy tym uwzględnić także czasy, w których urządzenie elektryczne jest wyłączone, i czasy, w których jest wprawdzie włączone, ale pracuje bez obciążenia.

Informacje na temat spełnienia wymagań dyrektywy 2002/44/EC dotyczącej wibracji i instrumentu ustawowego S.I. 2005/1093 zamieszczono na stronie: [www.stihl.com/vib](http://www.stihl.com/vib).

## 22.5 REACH

Rozporządzenie REACH jest unijnym rozporządzeniem w sprawie rejestracji, oceny, udzielania zezwoleń i stosowanych ograniczeń w zakresie chemikaliów.

Informacje dotyczące zgodności z rozporządzeniem REACH znajdują się pod adresem: [www.stihl.com/reach](http://www.stihl.com/reach).

## 23 Części zamienne i akcesoria

### 23.1 Części zamienne i akcesoria

**STIHL** Symbole te oznaczają oryginalne części zamienne i akcesoria marki STIHL.

Firma STIHL zaleca używanie oryginalnych części zamiennych i akcesoriów STIHL.

Mimo nieustannej obserwacji rynku firma STIHL nie jest w stanie ocenić niezawodności, bezpieczeństwa i przydatności części zamiennych i akcesoriów innych producentów i dlatego nie może ręczyć za ich używanie.

Oryginalne części zamienne i akcesoria STIHL można nabyć u dealerów STIHL.

### 23.2 Ważne części zamienne

- Nóż RMA 443.2 VC, RMA 443.2 PV: 6338 702 0130
- Nóż RMA 448.2 VC, RMA 448.2 PV: 6358 702 0115
- Śruba noża: 9008 319 9028
- Podkładka: 0000 702 6600

## 24 Utylizacja

### 24.1 Utylizacja kosiarki

Informacje na temat utylizacji można uzyskać w lokalnych urzędach lub u Autoryzowanych Dealerów STIHL.

Niewłaściwa utylizacja może spowodować pogorszenie zdrowia i zanieczyszczenie środowiska.

- ▶ Produkty STIHL wraz z opakowaniem należy przekazać do odpowiedniego punktu zbiórki odpadów w celu poddania ich recyklingowi zgodnie z lokalnymi przepisami.
- ▶ Nie wolno utylizować z odpadami komunalnymi.

## 25 Deklaracja zgodności UE

### 25.1 Kosiarki STIHL RMA 443.2 VC, RMA 443.2 PV, RMA 448.2 VC, RMA 448.2 PV

STIHL Tirol GmbH  
Hans Peter Stihl-Straße 5  
6336 Langkampfen

Austria

oświadcza na własną odpowiedzialność, że  
– Rodzaj: kosiarka akumulatorowa

- Producent: STIHL
- Typ: RMA 443.2 VC, RMA 443.2 PV, RMA 448.2 VC, RMA 448.2 PV
- Szerokość koszenia:
  - RMA 443.2 VC, RMA 443.2 PV: 41 cm
  - RMA 448.2 VC, RMA 448.2 PV: 46 cm
- Nr identyfikacji serii:
  - RMA 443.2 VC, RMA 443.2 PV: 6338
  - RMA 448.2 VC, RMA 448.2 PV: 6358

spełnia wymagania odnośnych przepisów dyrektyw 2000/14/EC, 2006/42/EC, 2014/30/EU oraz 2011/65/EU i została skonstruowana oraz wyprodukowana zgodnie z obowiązującymi w dniu produkcji wersjami następujących norm: EN 60335-1, EN 60335-2-77, EN 55014-1 i EN 55014-2.

Jednostka certyfikująca:  
TÜV Rheinland LGA Products GmbH  
Tillystraße 2  
90431 Nürnberg, DE

W celu ustalenia zmierzonego i gwarantowanego poziomu mocy akustycznej postępowano zgodnie z dyrektywą 2000/14/EC, załącznik VIII.

- Zmierzony poziom mocy akustycznej RMA 443.2 VC, RMA 443.2 PV: 89,2 dB(A)
- Gwarantowany poziom mocy akustycznej RMA 443.2 VC, RMA 443.2 PV: 90 dB(A)
- Zmierzony poziom mocy akustycznej RMA 448.2 VC, RMA 448.2 PV: 93,2 dB(A)
- Gwarantowany poziom mocy akustycznej RMA 448.2 VC, RMA 448.2 PV: 94 dB(A)

Dokumentacja techniczna jest przechowywana w firmie STIHL Tirol GmbH.

Rok produkcji i numer maszyny podano na kosiarce.

Langkampfen, 02.01.2020 r.

STIHL Tirol GmbH

wz. 

Matthias Fleischer, kierownik Działu Badawczo-Rozwojowego

wz. 

Sven Zimmermann, kierownik Działu Jakości

## 26 Deklaracja zgodności UKCA

### 26.1 Kosiarki STIHL RMA 443.2 VC, RMA 448.2 VC

STIHL Tirol GmbH  
Hans Peter Stihl-Straße 5  
6336 Langkampfen

Austria

oświadcza na własną odpowiedzialność, że

- Rodzaj: kosiarka akumulatorowa
- Producent: STIHL
- Typ: RMA 443.2 VC, RMA 448.2 VC
- Szerokość koszenia:
  - RMA 443.2 VC: 41 cm
  - RMA 448.2 VC: 46 cm
- Nr identyfikacji serii:
  - RMA 443.2 VC: 6338
  - RMA 448.2 VC: 6358

spełnia wymagania odnośnych przepisów Zjednoczonego Królestwa Wielkiej Brytanii i Irlandii Północnej: Noise Emission in the Environment by Equipment for use Outdoors Regulations 2001, Supply of Machinery (Safety) Regulations 2008, Electromagnetic Compatibility Regulations 2016 oraz The Restriction of the Use of Certain Hazardous Substances in Electronic Equipment Regulations 2012 i została skonstruowana oraz wyprodukowana zgodnie z obowiązującymi w dniu produkcji wersjami następujących norm: EN 60335-1, EN 60335-2-77, EN 55014-1 i EN 55014-2.

Jednostka certyfikująca:  
TUV Rheinland UK LTD  
1011 Stratford Road  
Solihull, B90 4BN

W celu ustalenia zmierzonego i gwarantowanego poziomu mocy akustycznej postępowano zgodnie z rozporządzeniem Zjednoczonego Królestwa Wielkiej Brytanii i Irlandii Północnej: Noise Emission in the Environment by Equipment for use Outdoors Regulations 2001, Schedule 11.

- Zmierzony poziom mocy akustycznej RMA 443.2 VC: 89,2 dB(A)
- Gwarantowany poziom mocy akustycznej RMA 443.2 VC: 90 dB(A)
- Zmierzony poziom mocy akustycznej RMA 448.2 VC: 93,2 dB(A)
- Gwarantowany poziom mocy akustycznej RMA 448.2 VC: 94 dB(A)

Dokumentacja techniczna jest przechowywana w firmie STIHL Tirol GmbH.

Rok produkcji i numer maszyny podano na kosiarce.

Langkampfen, 01.07.2022 r.

STIHL Tirol GmbH

wz. 

Matthias Fleischer, kierownik Działu Badawczo-Rozwojowego

wz. 

Sven Zimmermann, kierownik Działu Jakości

## 27 Wskazówki bezpieczeństwa dotyczące kosiarki

### 27.1 Wstęp

W niniejszym rozdziale przytoczono ogólne wskazówki bezpieczeństwa sformułowane w normie EN 60335-2-77, załącznik EE, i dotyczące kosiarek zasilanych elektrycznie.

#### OSTRZEŻENIE

- **Prosimy o zapoznanie się ze wskazówkami bezpieczeństwa, z instrukcjami, ilustracjami i danymi technicznymi dostarczonymi wraz z kosiarką.** Nieprzestrzeganie poniższych instrukcji może spowodować porażenie elektryczne, pożar i/lub poważne zranienia. **Należy przechowywać wszystkie wskazówki bezpieczeństwa i instrukcje w celu wykorzystania ich w przyszłości.**

### 27.2 Instruktaż

- a) Prosimy o dokładne zapoznanie się z instrukcją obsługi. Prosimy też o dokładne zapoznanie się z mechanizmami regulacji i prawidłową eksploatacją urządzenia;
- b) nie należy udostępniać kosiarki dzieciom lub innym osobom, które nie znają instrukcji obsługi. Wiek użytkownika może być określony przez przepisy lokalne;
- c) nie należy kosić trawy, jeżeli w pobliżu znajdują się osoby postronne, zwłaszcza dzieci, lub zwierzęta;
- d) należy pamiętać o tym, że osoba obsługująca urządzenie jest odpowiedzialna za

wypadki z udziałem osób trzecich i ich mienia.

## 27.3 Przygotowanie do pracy

- a) Podczas pracy urządzenia należy zawsze nosić pełne obuwie i długie spodnie. Nie obsługiwać urządzenia boso lub w sandałach. Unikać noszenia luźnej odzieży lub odzieży ze zwisającymi sznurkami lub paskami.
- b) Sprawdzić teren planowanego użycia urządzenia i usunąć wszystkie przedmioty, które mogą zostać pochwycone przez urządzenie i odrzucone.
- c) Przed użyciem urządzenia należy sprawdzić, czy noże tnące, trzpienie mocujące i cały zespół tnący nie są zużyte lub uszkodzone. W celu uniknięcia niewyważenia zużyte lub uszkodzone noże tnące i trzpienie mocujące wolno wymieniać tylko w zestawach. Należy wymieniać zużyte lub uszkodzone tabliczki informacyjne.

## 27.4 Obsługa

- a) Kosić należy tylko przy świetle dziennym lub przy dobrym oświetleniu sztucznym.
- b) Jeżeli jest to możliwe, należy unikać korzystania z urządzenia na wilgotnej trawie.
- c) Należy uważać na zachowanie właściwej pozycji podczas pracy na pochyłości.
- d) Prowadzić urządzenie powoli.
- e) Podczas koszenia należy poruszać się w poprzek zbocza, a nie w górę lub w dół.
- f) Należy zachować szczególną ostrożność w przypadku zmiany kierunku jazdy na zboczu.
- g) Nie kosić na zbyt stromych zboczach.
- h) W przypadku zawracania kosiarką lub przyciągania jej do siebie należy zachować szczególną ostrożność.
- i) Zatrzymać nóż lub noże, gdy trzeba przechylić kosiarkę w celu przetransportowania jej przez inne powierzchnie niż trawa oraz w celu przejechania kosiarką do powierzchni przeznaczonych do koszenia i z powrotem.
- j) Nigdy nie należy używać kosiarki z uszkodzonymi urządzeniami zabezpieczającymi lub siatkami ochronnymi albo bez zamontowanych urządzeń zabezpieczających, np. osłon wyrzutu i/lub bez urządzeń do zbierania trawy.

- k) Ostrożnie uruchamiać lub naciskać wyłącznik rozrusznika, zgodnie z instrukcjami producentów. Zwrócić uwagę na odpowiednią odległość stóp od noży tnących.
- l) Podczas uruchamiania silnika kosiarka nie może być przechylona, chyba że jest to niezbędne dla wykonania tej czynności. W takim przypadku należy kosiarkę przechylić na tyle, na ile jest to konieczne i podnieść w górę tylko stronę przeciwną do użytkownika.
- m) Nie uruchamiać silnika, stojąc przed kanałem wyrzutowym.
- n) Nie zbliżać rąk lub stóp do obracających się elementów. Zachować właściwą odległość od otworu wyrzutowego.
- o) Nie należy nigdy podnosić lub przenosić kosiarki z pracującym silnikiem.
- p) Wyłączyć silnik i wyciągnąć kluczyk rozrusznika. Upewnić się, czy wszystkie ruchome części całkowicie się zatrzymały:
  - zawsze przed pozostawieniem kosiarki;
  - przed usunięciem przyczyny zablokowania lub niedrożności kanału wyrzutowego;
  - zanim kosiarka poddana zostanie kontroli, czyszczeniu lub przeprowadzone zostaną przy niej jakiegokolwiek czynności;
  - po natrafieniu na przeszkodę. Sprawdzić, czy kosiarka nie została uszkodzona i zlecić wykonanie niezbędnych napraw przed jej ponownym uruchomieniem oraz rozpoczęciem pracy.

W przypadku wystąpienia niezwykle mocnych wibracji należy niezwłocznie sprawdzić kosiarkę:

- zlokalizować uszkodzenia;
- wykonać wymagane naprawy uszkodzonych części;
- zadbać o mocne dokręcenie wszystkich nakrętek, sworzni i śrub.

## 27.5 Konserwacja i przechowywanie

- a) Należy dbać, aby wszystkie nakrętki, sworznie i śruby były mocno dokręcone a stan urządzenia zapewniał bezpieczną pracę.
- b) Należy regularnie sprawdzać zespół gromadzenia trawy pod kątem zużycia i prawidłowego działania.
- c) Ze względów bezpieczeństwa należy wymieniać zużyte i uszkodzone części.
- d) Zwrócić uwagę, że w urządzeniach z kilkoma nożami tnącymi obroty jednego noża mogą

- spowodować, że zaczną obracać się pozostale noże.
- e) Podczas ustawiania urządzenia należy uważać, aby palce nie zakleszczyły się między obracającymi się nożami tnącymi a stałymi częściami urządzenia.
- f) Przed wyłączeniem urządzenia należy schłodzić silnik.
- g) Podczas obsługi noży tnących należy zwrócić uwagę, że mogą one się obracać nawet po wyłączeniu źródła zasilania.
- h) Ze względów bezpieczeństwa należy wymieniać zużyte i uszkodzone części. Używać wyłącznie oryginalnych części zamiennych i akcesoriów.

## Sisukord

1	Eessõna.....	249
2	Informatsioon käesoleva kasutusjuhendi kohta.....	249
3	Ülevaade.....	250
4	Ohutusjuhised.....	251
5	Muruniiduki kasutusvalmis seadmine.....	257
6	Aku laadimine ja LEDid.....	257
7	Bluetooth® raadiosideleidese aktiveerimine ja deaktiveerimine.....	258
8	Muruniiduki kokkupanemine.....	258
9	Muruniiduki seadistamine kasutajale.....	259
10	Aku sissepanemine ja väljavõtmine.....	259
11	Turvavõtme sisestamine ja eemaldamine.....	260
12	Muruniiduki sisse- ja väljalülitamine.....	260
13	Muruniiduki ja aku kontrollimine.....	261
14	Muruniidukiga töötamine.....	262
15	Pärast tööd.....	263
16	Transportimine.....	263
17	Säilitamine.....	264
18	Puhastamine.....	264
19	Hooldamine.....	264
20	Remontimine.....	265
21	Rikete kõrvaldamine.....	266
22	Tehnilised andmed.....	267
23	Varuosad ja tarvikud.....	269
24	Utiliseerimine.....	269
25	EL vastavusdeklaratsioon.....	269
26	UKCA vastavusdeklaratsioon.....	270
27	Muruniiduki ohutustehnilised juhised.....	270

## 1 Eessõna

Austatud klient!

Meil on hea meel, et otsustasite STIHLi kasuks. Me töötame välja ja valmistamine oma tooteid tippkvaliteedis vastavalt klientide vajadustele. Nii tekivad kõrge töökindlusega tooted ka äärmuslikul koormamisel.

STIHL tähistab tippkvaliteeti ka teeninduses. Meie spetsialiseeritud poed tagavad kompetentse nõustamise ja juhendamise ning igakülgse tehnilise teeninduse.

STIHL on pühendunud jätkusuutlikule ja vastutustundlikule loodusega ümberkäimisele. Käesolev kasutusjuhend aitab Teil STIHLi toodet pika kasutusea jooksul ohutult ja keskkonnasõbralikult kasutada.

Me täname Teid usalduse eest ja soovime Teile oma STIHLi toote meeldivat kasutamist.



Dr Nikolas Stihl

**TÄHTISI LUGEGE ENNE KASUTAMIST LÄBI JA HOIDKE ALLES.**

## 2 Informatsioon käesoleva kasutusjuhendi kohta

### 2.1 Kehtivad dokumendid

Käesolev kasutusjuhend on EÜ direktiivi 2006/42/EC mõistes tootja originaalkasutusjuhendi tõlge.

Kehtivad kohalikud ohutusnõuded.

- ▶ Lisaks sellele kasutusjuhendile lugege läbi ja tehke endale selgeks ning hoidke alles järgmised dokumendid:
  - aku STIHL AP ohutusjuhised;
  - laadimisseadmete STIHL AL 101, 301, 301-4, 500 kasutusjuhend;
  - ettevõtte STIHL akude ja integreeritud akudega toodete ohutusalane teave: [www.stihl.com/safety-data-sheets](http://www.stihl.com/safety-data-sheets)

Lisateave STIHL connectedi, ühilduvate toodete ja KKK-de kohta on saadaval aadressil [www.connect.stihl.com](http://www.connect.stihl.com) või STIHL-i edasimüüja juures.

Bluetooth®-i sõnamärk ja kujutismärgid (logod) on registreeritud kaubamärgid ja on Bluetooth SIG, Inc. omand. STIHL kasutab seda sõnamärki/kujutismärki litsentsi alusel.



Akud, millel on **C**, on varustatud Bluetooth®-i raadioliidesega. Tuleb järgida kohalikke kasutuspiiranguid (nt õhusõidukites või haiglates).

## 2.2 Hoiaetusjuhiste tähistus tekstis



**OHT!**

- Juhis viitab ohtudele, mis põhjustavad raskeid vigastusi või surma.
  - ▶ Nimetatud meetmed suudavad raskeid vigastusi või surma vältida.



**HOIATUS**

- Juhis viitab ohtudele, mis **võivad** raskeid vigastusi või surma põhjustada.
  - ▶ Nimetatud meetmed suudavad raskeid vigastusi või surma vältida.

### JUHIS

- Juhis viitab ohtudele, mis võivad materiaalselt kahju põhjustada.
  - ▶ Nimetatud meetmed suudavad materiaalselt kahju vältida.

## 2.3 Sümbolid tekstis



Antud sümbol viitab ühele peatükile käesolevas kasutusjuhendis.

## 3 Ülevaade

### 3.1 Muruniiduk ja aku

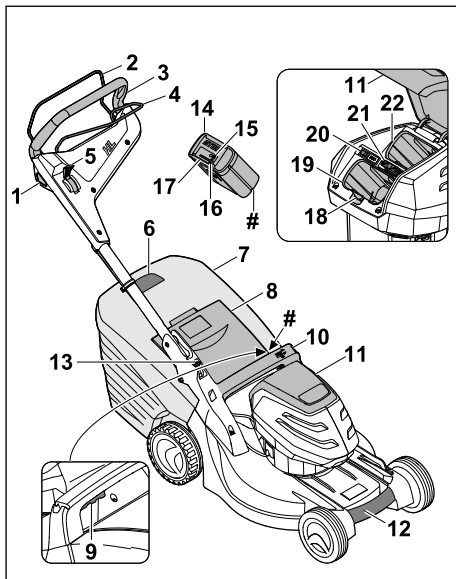

#### 1 Lukustusnupp

Lukustusnupp lülitab koos niitmise lülitushoovaga terad sisse ja välja.

#### 2 Niitmise lülitushoob

Niitmise lülitushoob koos lukustusnupuga lülitab terad sisse ja välja.

#### 3 Juhtraud

Juhtraud on ette nähtud muruniiduki hoidmiseks, juhtimiseks ja teisaldamiseks.

#### 4 Veoajami lülitushoob

Veoajami lülitushoovaga lülitatakse veoajam sisse ja välja.

#### 5 Hoob

Hoovaga saab reguleerida veoajami kiirust.

#### 6 Täitumuse näidik

Täitumuse näidik näitab murukogumiskorvi täitumust.

#### 7 Murukogumiskorv

Murukogumiskorvi koguneb niidetud muru.

#### 8 Väljaviskeava luuk

Väljaviskeava luuk sulgeb väljaviskekanali.

#### 9 Hoob

Hoovaga reguleeritakse niitmiskõrgust.

**10 Käepide**

Käepide on ette nähtud muruniiduki hoidmiseks niitmiskõrguse seadmisel ja muruniiduki teiseldamiseks.

**11 Kate**

Kate katab akut ja turvavõtit.

**12 Transpordikäepide**

Transpordikäepide on ette nähtud muruniiduki teiseldamiseks.

**13 Hoob**

Hoob on ette nähtud juhtraua reguleerimiseks ja kokku pööramiseks.

**14 Aku**

Aku varustab muruniidukit elektrienergiaga.

**15 LED „BLUETOOTH®“ (ainult akude jaoks, millel on )**

LED näitab Bluetooth®-i raadioliidese aktiveerimist ja inaktiveerimist.

**16 Surunupp**

Surunupp lülitab sisse aku LED-d. See aktiveerib ja inaktiveerib Bluetooth®-i raadioliidese (kui see on olemas).

**17 LED-d**

LED-d näitavad aku laetust ja tõrkeid.

**18 Lukustushoob**

Lukustushoob hoiab akut akupesas paigal.

**19 Akupesa**

Akupesa on ette nähtud aku paigaldamiseks.

**20 ECO-lüliti**

ECO-lülitiga lülitatakse ECO-režiim sisse ja välja.

**21 Turvavõti**

Turvavõtmega lülitatakse muruniiduk sisse.

**RMA 443.2 PV, RMA 448.2 PV:****22 Akupesa**

Akupesa on ette nähtud teise aku paigaldamiseks.

**RMA 443.2 VC, RMA 448.2 VC:****22 Transpordipesa**

Transpordipesa on ette nähtud varuaku kandmiseks.

**# Andmeplaat masina numbriga****3.2 Sümbolid**

Sümbolid võivad paikneda muruniidukil ja akul ning neil on järgmised tähendused:

 See sümbol tähistab turvavõtit.



See sümbol tähistab võtmepesa.



See sümbol tähistab ECO-lüliti.



See sümbol tähistab niitmiskõrguse reguleerimishooba.



See sümbol näitab muruniiduki massi ilma akuta.



Üks LED põleb punaselt. Aku on liiga soe või liiga külm.



Neli LED-d vilguvad punaselt. Aku tõrge.



Toodete mürataseme omavahelist võrdlemist võimaldav tagatud mürataseme direktiivi 2000/14/EC järgi ühikuga dB(A).



Akul on Bluetooth®-raadioliides ja seda saab siduda rakendusega STIHL connect.



Näit sümboli kõrval tähistab aku energiataset lähtuvalt elemendi tootja andmetest. Rakenduses kasutada olev energiatase on väiksem.



Ärge kõrvaldage toodet kasutusest koos olmeprügiga.

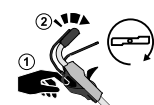

Lülitage tera sisse ja välja.



Seadistage sõidukiirus.



Muruniiduk liigub selles asendis maksimaalsel kiirusel.



Muruniiduk liigub selles asendis minimaalsel kiirusel.

**4 Ohutusjuhised****4.1 Hoiatussümbolid**

Muruniidukil või akul olevatel hoiatussümbolitel on alljärgnevat tähendused.



Järgige ohutusjuhiseid ja nende meetmeid.



Lugege kasutusjuhend läbi, tehke see endale selgeks ja hoidke alles.



Tähelepanu! Olge ettevaatlik eemalepaiskuvate objektide tõttu – hoidke vahet ja kolmandad isikud eemal.



Ärge puudutage pöörlevat tera.



Võtke aku tööpauside, transportimise, hoiustamise, hooldamise ja remontimise ajaks välja.



Võtke turvavõti tööpauside, transportimise, hoiustamise, hooldamise ja remontimise ajaks välja.



Hoidke ohutut vahet.



Kaitske akut kuumuse ja tule eest.



Ärge kastke akut vedelikku.



Pidage kinni aku lubatud temperatuuri vahemikust.

## 4.2 Sihtotstarbeline kasutus

Muruniiduk STIHL RMA 443.2 VC, RMA 443.2 PV, RMA 448.2 VC või RMA 448.2 PC on ette nähtud kuiva rohu niitmiseks.

Muruniiduk saab energiat akust STIHL AP.

Aku koos  võimaldab koos rakendusega STIHL connected Bluetooth®-tehnoloogia teel kohandamist ja teabe akule ülekandmist.

## ▲ HOIATUS

- Akud, mida ettevõtte STIHL ei ole muruniidukiga kasutamiseks heaks kiitnud, võivad põhjustada tulekahjusid ja plahvatada. Inimesed võivad saada raskelt vigastada või surma ja tekkida võib materiaalne kahju.
  - ▶ Kasutage muruniidukit akuga STIHL AP.
- Kui muruniidukit või akut ei kasutata sihipäraselt, võivad inimesed viga või surma saada ning tekkida võib varaline kahju.

- ▶ Kasutage muruniidukit käesolevas kasutusjuhendis kirjeldatud viisil.
- ▶ Kasutage akut nii, nagu seda on käesolevas kasutusjuhendis, rakenduses STIHL connected ja aadressil [www.connect.stihl.com](http://www.connect.stihl.com) kirjeldatud.

## 4.3 Nõuded kasutajale

### ▲ HOIATUS

- Kasutajad, kes pole juhiseid saanud, ei mõista ega suuda hinnata muruniidukist ja akust lähtuvaid ohte. Kasutajat või kõrvalisi isikuid võidakse raskelt või surmavalt vigastada.
  - ▶ Lugege kasutusjuhend läbi, tehke see endale selgeks ja hoidke alles.
- ▶ Kui annate muruniiduki või aku teisele inimesele edasi: andke kasutusjuhend kaasa.
- ▶ Veenduge, et kasutaja täidab alljärgnevat nõudeid.
  - Kasutaja on puhanud.
  - Kasutaja on füüsiliselt, tunnetuslikult ja vaimselt võimeline muruniidukit ja akut käsitsema ning sellega töötama. Kui kasutaja on füüsiliselt, tunnetuslikult või vaimselt piiratud, võib kasutaja sellega töötada ainult järelevalve all või vastutava isiku juhendamisel.
  - Kasutaja suudab mõista ja hinnata muruniidukiga ning akuga seotud ohte.
  - Kasutaja on teadlik, et ta vastutab õnnetuste ja kahjustuste eest.
  - Kasutaja on täisealine või kasutaja läbib järelevalve all koolitust mingil kutsealal konkreetses riigis kehtivate eeskirjade kohaselt.
  - Kasutaja on enne muruniiduki esmakordset kasutamist saanud juhised ettevõtte STIHL müügiesindusest või asjatundjalt.
  - Kasutaja ei ole alkoholi, ravimite või narkootikumide mõju all.
- ▶ Kahtluse korral võtke ühendust ettevõtte STIHL müügiesindusega.

## 4.4 Riietus ja varustus

### ▲ HOIATUS

- Töö ajal võivad esemed suure kiirusega üles paiskuda. Kasutaja võib vigastada saada.
  - ▶ Kandke pikki, vastupidavat materjalist pükse.

- Töö ajal võidakse tolmu üles keerutada. Sisse hingatud tolmu võib kahjustada tervist ja põhjustada allergilisi reaktsioone.
  - ▶ Tolmu üleskeerutamise korral: Kandke tolmukaitset.
- Ebasobivad riided võivad puude, põõsaste ja muruniiduki külge kinni jääda. Sobivate riieteta kasutajad võivad saada raskelt vigastada.
  - ▶ Kandke liibuvaid riideid.
  - ▶ Võtke sallid ja ehted ära.
- Puhastamise, hooldamise või transportimise ajal võib kasutaja teraga kokku puutuda. Kasutaja võib vigastada saada.
  - ▶ Kandke kaitsekindaid.
- Kasutaja võib ebasobivate jalatsite tõttu libastuda. Kasutaja võib vigastada saada.
  - ▶ Kandke tugevaid, kinniseid jalatseid, millel on sügava mustriga tallad.
- Tera teritamise ajal võivad materjaliosakesed eemale paiskuda. Kasutaja võib vigastada saada.
  - ▶ Kandke tihedalt vastu nägu asetsevad kaitseprille. Sobivad kaitseprillid on läbinud standardile EN 166 või riiklikele eeskirjadele vastava kontrolli ja on poodides vastavalt tähistatud.
  - ▶ Kandke kaitsekindaid.

## 4.5 Tööpiirkond ja ümbrus

### 4.5.1 muruniiduk

#### ▲ HOIATUS

- Kõrvalised isikud, lapsed ja loomad ei mõista ega suuda hinnata muruniidukiga ning ülespaiskuvate esemetega seotud ohte. Kõrvalisi isikuid, lapsi ja loomi võidakse raskelt või surmavalt vigastada, samuti võib tekkida materiaalne kahju.



- ▶ Hoidke kõrvalised isikud, lapsed ja loomad tööpiirkonnast eemal.

- ▶ Hoiduge esemetest ohutule kaugusele.
- ▶ Ärge jätke muruniidukit järelevalveta.
- ▶ Veenduge, et lapsed ei saaks muruniidukiga mängida.

- Vihmaga töötamisel võib kasutaja ebasobivate jalatsite tõttu libastuda. Kasutaja võib raskelt vigastada või surma saada.
  - ▶ Vihma korral: ärge töötage.
- Muruniiduk ei ole veekindel. Vihmaga või niiskes keskkonnas töötamisel võib tagajärjeks olla elektrilöök. Kasutaja võib viga saada ja muruniiduk kahjustada.

- ▶ Ärge töötage vihmaga või niiskes keskkonnas.
- ▶ Ärge nitke märga muru.
- Muruniiduki elektrikomponendid võivad tekitada sädemeid. Sädemed võivad tuleohtlikus või plahvatusohtlikus keskkonnas põhjustada tulekahjusid ja plahvatusi. Inimesed võivad saada raskelt vigastada või surma ja tekkida võib materiaalne kahju.
  - ▶ Ärge töötage tuleohtlikus ega plahvatusohtlikus keskkonnas.

### 4.5.2 Aku

#### ▲ HOIATUS

- Kõrvalised isikud, lapsed ja loomad ei suuda akust tulenevaid ohte tuvastada ega hinnata. Kõrvalised isikud, lapsed ja loomad võivad raskesti vigastada saada.
  - ▶ Hoidke kõrvalised isikud, lapsed ja loomad eemal.
  - ▶ Ärge jätke akut järelevalveta.
  - ▶ Tehke kindlaks, et lapsed ei saa akuga mängida.
- Aku pole kõigi ümbrusmõjude eest kaitstud. Kui aku on allutatud teatud kindlatele ümbrusmõjudele, siis võib aku põlema süttida, plahvata või pöördumatult kahjustada saada. Inimesed võivad raskesti vigastada saada ja materiaalne kahju tekkida.



- ▶ Kaitske akut kuumuse ja tule eest.
- ▶ Ärge visake akut tulle.



- ▶ Kasutage ja säilitage akut temperatuurivahemikus - - 10 °C ning + 50 °C vahel.



- ▶ Ärge kastke akut vedelikesse.

- ▶ Hoidke aku väikestest detailidest eemal.
- ▶ Ärge allutage akut kõrgele rõhule.
- ▶ Ärge allutage akut mikrolainetele.
- ▶ Kaitske akut kemikaalide ja soolade eest.

## 4.6 Ohutusnõuetele vastav seisund

### 4.6.1 Muruniiduk

Muruniiduk on ohutusnõuetele vastavas olekus, kui täidetud on alljärgnevad tingimused.

- Muruniiduk on kahjustamata.
- Muruniiduk on puhas ja kuiv.
- Juhtseadised toimivad ja on muutmata.
- Tera on õigesti paigaldatud.



- Paigaldatud on selle muruniiduki jaoks ettenähtud ettevõtte STIHL originaaltarvikud.
- Tarvikud on õigesti paigaldatud.

## ▲ HOIATUS

- Tööks mitteohutus seisukorras ei saa komponendid enam õigesti toimida ja ohutusseadised ei pruugi oma ülesannet täita. Inimesed võivad saada raskelt vigastada või surma.
  - ▶ Töötage kahjustamata muruniidukiga.
  - ▶ Kui muruniiduk on määrdunud või märg: puhastage muruniidukit ja laske kuivada.
  - ▶ Ärge muutke muruniidukit.
  - ▶ Kui juhtseadised ei toimi: ärge töötage muruniidukiga.
  - ▶ Paigaldage selle muruniiduki jaoks ettenähtud ettevõtte STIHL originaaltarvikuid.
  - ▶ Paigaldage tera selliselt, nagu on selles kasutusjuhendis kirjeldatud.
  - ▶ Paigaldage tarvikuid selliselt, nagu on selles kasutusjuhendis ja tarviku kasutusjuhendis kirjeldatud.
  - ▶ Ärge pistke esemeid muruniiduki avadesse.
  - ▶ Ärge ühendage ega lühistage võtmepesa kontakte metallesemetega.
  - ▶ Vahetage kulunud või kahjustatud sildid välja.
  - ▶ Kahtluse korral võtke ühendust ettevõtte STIHL müügiesindusega.

### 4.6.2 Tera

Tera vastab ohutusnõuetele, kui täidetud on alljärgnevad tingimused.

- Tera ja komponendid on kahjustamata.
- Tera pole deformeerunud.
- Tera on õigesti paigaldatud.
- Tera on õigesti teritatud.
- Teral pole töötlemisjääke.
- Tera on õigesti tasakaalustatud.
- Tera ei ole lubatud õhem ega kitsam,  22.2.
- Teritusnurk on õige,  22.2.

## ▲ HOIATUS

- Kui tera ei vasta ohutusnõuetele, võivad tera küljest osad lahti tulla ja eemale paiskuda. Inimesed võivad raskelt vigastada saada.
  - ▶ Töötage kahjustama teraga ja kahjustamata lisaseadmetega.
  - ▶ Paigaldage tera õigesti.
  - ▶ Teritage tera õigesti.
  - ▶ Kui tera on lubatud õhem või kitsam: vahetage tera välja.
  - ▶ Laske tera ettevõtte STIHL müügiesinduses tasakaalustada.
  - ▶ Kahtluse korral pöörduge STIHL müügiesinduse poole.

### 4.6.3 Aku

Aku on ohutusnõuetele vastavas olekus, kui täidetud on järgmised tingimused.

- Aku on kahjustamata.
- Aku on puhas ja kuiv.
- Aku töötab ja seda pole muudetud.

## ▲ HOIATUS

- Kui aku ei ole ohutusnõuetele vastavas olekus, ei saa sellega enam ohutult töötada. Inimesed võivad saada raskelt vigastada.
  - ▶ Töötage akuga, mis ei ole kahjustatud ning on töökorras.
  - ▶ Ärge laadige kahjustunud või defektset akut.
  - ▶ Kui aku on määrdunud või märg: puhastage aku ära ja laske kuivada.
  - ▶ Ärge akut muutke.
  - ▶ Ärge pistke aku avadesse esemeid.
  - ▶ Ärge ühendage ja lühistage aku kontakte metallesemetega.
  - ▶ Ärge akut avage.
  - ▶ Vahetage kulunud või kahjustatud sildid välja.
- Kahjustunud akust võib akuvedelik välja voolata. Vedeliku sattumine nahale või silma võib nahka või silmi ärritada.
  - ▶ Vältige vedelikuga kokkupuutumist.
  - ▶ Nahale sattumisel: peske kokkupuutunud kohta rohke vee ja seebiga.
  - ▶ Silma sattumisel: loputage silmi vähemalt 15 minutit rohke veega ja pöörduge arsti poole.
- Kahjustunud või vigane aku võib ebatavaliselt haiseda, suitseda või põleda. Inimesed võivad saada raskelt vigastada või surma ja tekkida võib materiaalne kahju.
  - ▶ Kui aku haiseb ebatavaliselt või suitseb: ärge akut kasutage ja hoidke see põlevatest materjalidest eemal.
  - ▶ Kui aku põleb: proovige kustutada akut tulekustuti või veega.

### 4.7 Töötamine

## ▲ HOIATUS

- Teatud olukordades ei suuda kasutaja enam keskendunult töötada. Kasutaja võib komistada, kukkuda ja raskelt vigastada saada.
  - ▶ Töötage rahulikult ja kaalutletult.
  - ▶ Kui valgusolud ja nähtavus on halb: ärge töötage muruniidukiga.
  - ▶ Kasutage muruniidukit üksinda.
  - ▶ Jälgige takistusi.
  - ▶ Ärge kallutage muruniidukit.

- ▶ Seiske töötades pinnal püsti ja hoidke tasa-kaalu.
- ▶ Väsimuse korral tehke tööpauus.
- ▶ Kallakul niitmisel: niitke kallakuga risti.
- ▶ Ärge töötage nõlvadel tõusuga üle 25° (46,6%).
- Pöörlev tera võib kasutajale löikevigastusi põhjustada. Kasutaja võib raskelt vigastada saada.



- ▶ Ärge puudutage pöörlevat tera.
- ▶ Kui mõni ese on tera blokeeritud: Lülitage muruniiduk välja, tõmmake turvavõti välja ja eemaldage aku. Alles seejärel võib eseme eemaldada.
- Kui töötamisel ei kasutata veoajamit, võib veoajam tahtmatult sisse lülituda ja muruniiduk liikuma hakata. Inimesed võivad raskelt vigastada saada ja tekkida võib materiaalne kahju.
  - ▶ Rakendage veoajami lülitushooba ainult siis, kui soovite sõiduajamit sisse lülitada.
- Kui muruniiduk muutub töö ajal või hakkab ebatavaliselt käituma, ei pruugi muruniiduk enam ohutus seisundis olla. Inimesed võivad raskelt vigastada saada ja tekkida võib materiaalne kahju.
  - ▶ Lõpetage töö, tõmmake turvavõti välja, eemaldage aku ja pöörduge ettevõtte STIHL müügiesindusse.
- Töö ajal võib muruniiduk vibratsioone tekitada.
  - ▶ Kandke kindaid.
  - ▶ Tehke tööpauuse.
  - ▶ Kui märkate vereringehäireid: pöörduge arsti poole.
- Kui tera tabab töö ajal mõnda eset, võib see või selle osad kahjustada saada või suurel kiirusel välja paiskuda. Inimesed võivad saada vigastada ja tekkida võib materiaalne kahju.
  - ▶ Eemaldage võõrkehad tööpiirkonnast.
- Kui niitmise lülitushoob lahti lasta, pöörleb tera veel lühikese aja jooksul edasi. Inimesed võivad raskelt vigastada saada.
  - ▶ Oodake, kuni tera on pöörlemise lõpetanud.
- Kui pöörlev tera tabab mõnda kõva eset, võivad tekkida sädemed. Sädemed võivad tuleohtlikus keskkonnas põhjustada tulekahjusid. Inimesed võivad saada raskelt vigastada või surma ja tekkida võib materiaalne kahju.
  - ▶ Ärge töötage tuleohtlikus keskkonnas.
- Kui muruniiduk asetatakse järsakutele, võib see ootamatult sealt minema liikuda. Inimesed võivad saada vigastada ja tekkida võib materiaalne kahju.
  - ▶ Laske muruniidukist ainult siis lahti, kui see seisab tasasel pinnal ega hakka sealt iseenesest minema liikuma.

- Kui esemed kinnitatakse juhtraua külge, võib muruniiduk lisaraskuse tõttu ümber minna. Inimesed võivad saada vigastada ja tekkida võib materiaalne kahju.
  - ▶ Ärge kinnitage juhtraua külge ühtegi eset.

## ▲ OHT!

- Kui töötada pinge all olevate juhtmete läheduses, võib tera pinge all olevate juhtmetega kokku puutuda ja neid kahjustada. Kasutaja võib raskelt vigastada või surma saada.
  - ▶ Ärge töötage pinge all olevate juhtmetega läheduses.
- Äikese ajal töötades võib kasutaja saada piksetabamuse. Kasutaja võib raskelt vigastada või surma saada.
  - ▶ Äikese ajal ärge töötage.

## 4.8 Transportimine

### 4.8.1 Muruniiduk

## ▲ HOIATUS

- Transportimise ajal võib muruniiduk ümber minna või paigast liikuda. Inimesed võivad saada vigastada ja tekkida võib materiaalne kahju.



- ▶ Tõmmake turvavõti välja.



- ▶ Eemaldage aku.

- ▶ Kinnitage muruniiduk rihmadega või võrguga selliselt, et see ei saaks ümber kukkuda ega liikuda.
- Kui väljalülitatud veoajamiga transportimisel on turvavõti ja aku muruniidukis, võib veoajam tahtmatult sisse lülituda ja muruniiduk võib liikuma hakata. Inimesed võivad raskelt vigastada saada ja võib tekkida materiaalne kahju.



- ▶ Tõmmake turvavõti välja.



- ▶ Eemaldage aku.

### 4.8.2 Aku

## ▲ HOIATUS

- Aku pole kõigi ümbrusmõjude eest kaitstud. Kui aku on allutatud teatud kindlatele ümbrus-

mõjudele, siis võib aku kahjustada saada ja tekkida võivad materiaalsed kahjud.

- ▶ Ärge transportige kahjustatud akut.
- Transportimise ajal võib aku ümber kukkuda või liikuda. Inimesed võivad vigastada saada ja materiaalne kahju tekkida.
  - ▶ Pakkige aku selliselt, et see ei saaks pakendis liikuda.
  - ▶ Kindlustage pakend nii, et see ei saa liikuda.

## 4.9 Säilitamine

### 4.9.1 Muruniiduk

#### ▲ HOIATUS

- Lapsed ei tea ega oska hinnata muruniidukiga seotud ohte. Lapsed võivad saada raskelt vigastada.



- ▶ Tõmmake turvavõti välja.



- ▶ Eemaldage aku.

▶ Hoidke muruniidukit lastele kättesaamatult.

- Muruniiduki elektrikontaktid ja metallosad võivad niiskuse mõjul korrodeeruda. Muruniiduk võib kahjustada saada.



- ▶ Tõmmake turvavõti välja.



- ▶ Eemaldage aku.

▶ Hoidke muruniidukit puhtas ja kuivas kohas.

- Kui hoiustamise ajal on turvavõti ja aku muruniidukis, võivad tera ja veoajam tahtmatult sisse lülituda ning muruniiduk liikuma hakata. Inimesed võivad raskelt vigastada saada ja võib tekkida materiaalne kahju.



- ▶ Tõmmake turvavõti välja.



- ▶ Eemaldage aku.

- Kui muruniidukit hoitakse järsakutel, võib see ootamatult sealt minema liikuda. Inimesed võivad saada vigastada ja tekkida võib materiaalne kahju.

▶ Hoidke muruniidukit tasasel pinnal.

### 4.9.2 Aku

#### ▲ HOIATUS

- Lapsed ei mõista ega suuda hinnata akuga seotud ohte. Lapsed võivad saada raskelt vigastada.
  - ▶ Hoiustage akut lastele kättesaamatus kohas.
- Aku pole kõigi keskkonnamõjude eest kaitsitud. Aku võib teatud keskkonnamõjude tõttu pöördumatult kahjustada saada.
  - ▶ Hoiustage akut puhta ja kuivana.
  - ▶ Hoiustage akut suletud ruumis.
  - ▶ Hoiustage akut muruniidukist eraldi.
  - ▶ Kui akut hoitakse laadijas: Tõmmake võrgupistik välja ja hoiustage akut nii, et selle laetuse tase jääb vahemikku 40 kuni 60% (kaks rohelist valgusdioodi põleb).
  - ▶ Hoiustage akut temperatuurivahemikus -10 °C kuni + 50 °C.

### 4.10 Puhastamine, hooldamine ja remontimine

#### ▲ HOIATUS

- Kui puhastamise, hooldamise või remontimise ajal on turvavõti ja aku muruniidukis, võib tera tahtmatult sisse lülituda. Inimesed võivad raskelt vigastada saada ja võib tekkida materiaalne kahju.



- ▶ Tõmmake turvavõti välja.



- ▶ Eemaldage aku.

- Kui puhastamise, hooldamise ja remontimise ajal on turvavõti ja aku muruniidukis, võib veoajam tahtmatult sisse lülituda ja muruniiduk võib liikuma hakata. Inimesed võivad raskelt vigastada saada ja võib tekkida materiaalne kahju.



- ▶ Tõmmake turvavõti välja.



- ▶ Eemaldage aku.

- Kanged puhastusvahendid, veejoaga puhastamine või teravad esemed võivad muruniidukit, tera ja akut kahjustada. Kui muruniidukit, tera ja akut ei puhastata õigesti, ei pruugi kompo-













nendid enam õigesti toimida ja ohutusseadised ei pruugi oma ülesannet täita. Inimesed võivad raskelt vigastada saada.

- ▶ Puhastage muruniidukit, tera ja akut kasutusjuhendis kirjeldatud viisil.
- Kui muruniidukit, tera ja akut ei hooldata või parandata õigesti, ei pruugi komponendid enam õigesti toimida ja ohutusseadised ei pruugi oma ülesannet täita. Inimesed võivad saada raskelt vigastada või surma.
  - ▶ Ärge hooldage ega remontige muruniidukit ja akut ise.
  - ▶ Kui muruniiduk või aku vajab hooldamist või remontimist: võtke ühendust ettevõtte STIHL müügiesindusega.
  - ▶ Hooldage tera selliselt, nagu on selles kasutusjuhendis kirjeldatud.
- Tera puhastamise, hooldamise või remontimise ajal võib kasutaja saada löikeservade tõttu löikevigastusi. Kasutaja võib vigastada saada.
  - ▶ Kandke tugevast materjalist töökindaid.
- Teritamise ajal võib tera kuumeneda. Kasutaja võib ennast põletada.
  - ▶ Oodake, kuni tera on jahtunud.
  - ▶ Kandke tugevast materjalist töökindaid.

## 5 Muruniiduki kasutusvalmis seadmine

### 5.1 Muruniiduki kasutusvalmis seadmine

Iga kord enne töö algust tuleb läbida alljärgnevad sammud.

- ▶ Eemaldage pakendimaterjal ja transpordilukud.
- ▶ Kontrollige üle, et alljärgnevad komponendid on ohutus seisukorras:
  - muruniiduk,  4.6.1.
  - Tera,  4.6.2.
  - aku,  4.6.3.
- ▶ Kontrollige akut,  13.3.
- ▶ Laadige aku täielikult,  6.1.
- ▶ Puhastage muruniidukit,  18.2.
- ▶ Kontrollige tera,  13.2.
- ▶ Paigaldage juhtraud,  8.1.
- ▶ Klappige juhtraud lahti ja reguleerige,  9.1.
- ▶ Kui niidetakse ja niidetud rohi tuleb koguda murukogumiskorvi: paigaldage murukogumiskorv,  8.2.2.
- ▶ Kui niidetakse ja niidetud rohi tuleb tagant välja visata: eemaldage murukogumiskorv,  8.2.3.
- ▶ Reguleerige niitmiskõrgust,  14.2.

- ▶ Kontrollige juhtseadiseid,  13.1.
- ▶ Kui samme ei õnnestu läbida: ärge kasutage muruniidukit, vaid pöörduge ettevõtte STIHL müügiesindusse.

### 5.2 Ühendage aku Bluetooth®-raadiosideliidesega STIHL connected rakenduse abil

- ▶ Aktiveerige Bluetooth®-raadiosideliides mobiilisel lõppseadmel.
- ▶ Bluetooth®-raadiosideliidese aktiveerimine,  7.1.
- ▶ Laadige rakenduste poest STIHL connected rakendus lõppseadmele ja looge konto.
- ▶ Avage STIHL connected rakendus ja logige sisse.
- ▶ Lisage aku STIHL connected rakenduses ja järgige ekraanil kuvatud juhiseid.

Kontaktivõimalused ja lisainfo leiate aadressilt <https://support.stihl.com> või STIHL connected rakendusest.

STIHL connected rakendus pole kõikidel turgudel saadaval.

## 6 Aku laadimine ja LEDid

### 6.1 Aku laadimine

Laadimisaeg sõltub erinevatest teguritest, nt aku temperatuurist või ümbrustemperatuurist. Tegelik laadimisaeg võib esitatud laadimisajast kõrvale kalduda. Laadimisaeg on esitatud [www.stihl.com/charging-times](http://www.stihl.com/charging-times) all.

- ▶ Laadige akut laadijate STIHL 101, 301, 301-4, 500 kasutusjuhendis kirjeldatud viisil.

### 6.2 Laetuse näitamine

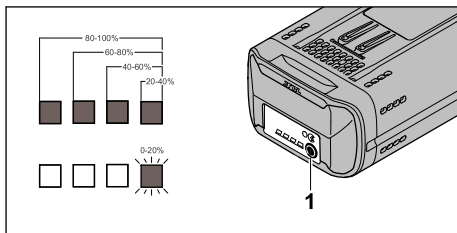

- ▶ Vajutage nuppu (1). LED-d põlevad u 5 sekundit rohelisena ja näitavad laetust.
- ▶ Kui parem LED vilgub rohelisena: Laadige akut.



## 6.3 LED-tuled akul

LED-tuled võivad näidata aku laetust või tõrkeid. LED-id võivad põleda või vilkuda roheliselt või punaselt.

Kui LED-id põlevad või vilguvad roheliselt, näidatakse laetust.

▶ Kui LED-id põlevad või vilguvad punaselt: kõrvaldage tõrked, 21.1.

Muruniidukis või akus on tõrge.

## 7 Bluetooth® raadiosideliidese aktiveerimine ja deaktiveerimine

### 7.1 Aktiveerige Bluetooth®-raadiosideliides

▶ Kui akul on Bluetooth®-raadiosideliides: vajutage nuppu ja hoidke nii kaua all, kuni LED „BLUETOOTH®“ sümboli  kõrval umbes 3 sekundi jooksul siniselt põleb. Bluetooth®-raadiosideliides akul on aktiveeritud.

### 7.2 Inaktiveerige Bluetooth®-raadiosideliides

▶ Kui akul on Bluetooth®-raadiosideliides: vajutage nuppu ja hoidke nii kaua all, kuni LED „BLUETOOTH®“ sümboli  kõrval kuus korda siniselt vilgub.

Bluetooth®-raadiosideliides akul on inaktiveeritud.

## 8 Muruniiduki kokkupanemine

### 8.1 Juhtraua paigaldamine

▶ Lülitage muruniiduk välja, tõmmake turvavõti välja ja eemaldage aku.

▶ Paigutage muruniiduk tasasele pinnale.

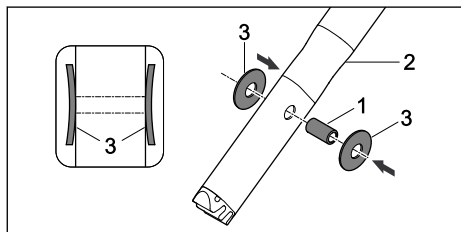

▶ Vajutage hülss (1) juhtraua ülemise osa (2) avadesse.

▶ Asetage kumerapõhjalised vedrud (3) kumera poolega seespool hülssile (1).

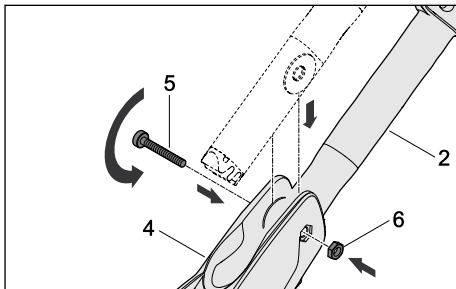

▶ Viige juhtraua ülemine osa (2) juhtraua konsooli (4).

▶ Lükake kruvi (5) läbi juhtraua konsooli (4)

avade ja juhtraua ülemise osa (2) hülssi.

▶ Asetage mutter (6) juhtraua konsooli (4) avasse.

▶ Keerake polt (5) korralikult kinni.

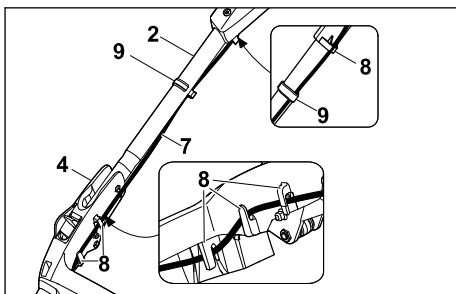

▶ Vajutage kaabel (7) hoidikusse (8).

▶ Kinnitage kaabel (7) kaabliklambriga (9) juhtraua külge.

Juhtrauda ei ole vaja uuesti eemaldada.

### 8.2 Murukogumiskorvi kokkupanemine, külgepanek ja äravõtmine

#### 8.2.1 Murukogumiskorvi kokkupanemine

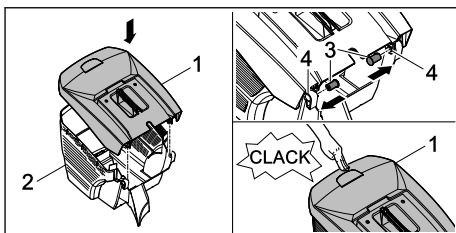

▶ Asetage murukogumiskorvi ülemine osa (1) murukogumiskorvi alumisele osale (2).

- ▶ Vajutage poldid (3) seestpoolt läbi selleks ettenähtud avade (4).
- ▶ Suruge murukogumiskorvi ülemist osa (1) alla. Murukogumiskorvi ülemine osa fikseerub kuul-davalt.

### 8.2.2 Murukogumiskorvi paigaldamine

- ▶ Muruniiduki väljalülitamine
- ▶ Asetage muruniiduk tasasele pinnale.

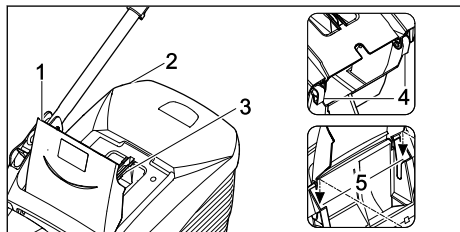

- ▶ Avage väljaviskeava luuk (1) ja hoidke selles asendis.
- ▶ Võtke murukogumiskorvi (2) käepidemest (3) kinni ja asetage see fikseerimiskonksudega (4) kinnitustesse (5).
- ▶ Asetage väljaviskeava luuk (1) murukogumiskorvile (2).

### 8.2.3 Murukogumiskorvi eemaldamine

- ▶ Lülitage muruniiduk välja.
- ▶ Asetage muruniiduk tasasele pinnale.
- ▶ Avage väljaviskeava luuk ja hoidke selles asendis.
- ▶ Eemaldage murukogumiskorvi käepideme abil suunaga üles.
- ▶ Sulgege väljaviskeava luuk.

## 9 Muruniiduki seadistamine kasutajale

### 9.1 Juhtraua seadistamine

- ▶ Lülitage muruniiduk välja, tõmmake turvavõti välja ja eemaldage aku.
- ▶ Asetage muruniiduk tasasele pinnale.

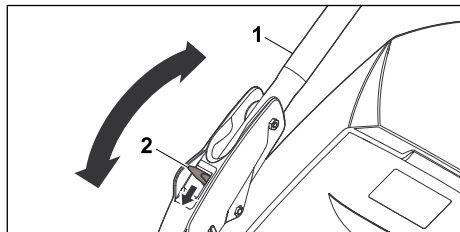

- ▶ Hoidke juhtrauast (1) kinni.
- ▶ Suruge hoob (2) alla ja hoidke.
- ▶ Seadke juhtraud(1) soovitud asendisse.

- ▶ Laske hoob(2) lahti ja jälgige, et juhtraud jälle täielikult fikseeruks.

### 9.2 Juhtraua kokkuklappimine

Juhtraua saab ruumisäästliku transportimise või hoidmise jaoks kokku klappida.

- ▶ Lülitage muruniiduk välja, tõmmake turvavõti välja ja eemaldage aku.
- ▶ Asetage muruniiduk tasasele pinnale.
- ▶ Hoidke hooba allavajutatuna.
- ▶ Klappige juhtraud ette kokku.

## 10 Aku sissepanemine ja väljavõtmine

### 10.1 Aku paigaldamine

#### RMA 443 PV ja RMA 448 PV:

Muruniidukeid RMA 443 PV ja RMA 448 PV saab kasutada kahe akuga. Niipea, kui esimeses akupesas (3) olev aku on tühjenenud, toimub ümberlülitus teises akupesas (4) olevale akule. Töötamise ajal peab esimeses akupesas (3) alati olema aku.

#### RMA 443 VC ja RMA 448 VC:

Muruniidukitel RMA 443 VC ja RMA 448 VC on üks akupesas (3) ja üks transpordipesa (4). Muruniidukeid saab kasutada ainult akupesas (3) oleva akuga. Varuakut saab hoida transpordipesas (4).

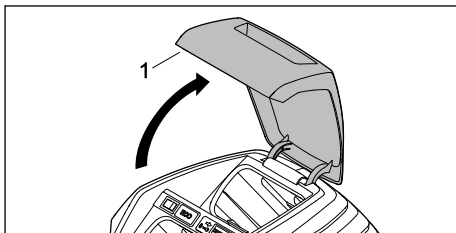

- ▶ Tehke kate (1) täiesti lahti ja hoidke seda avatud asendis.

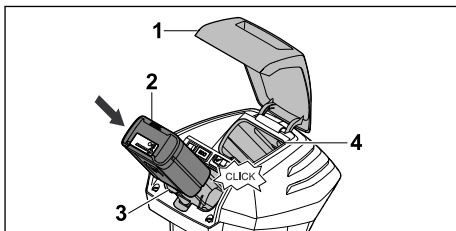

- ▶ Lükake aku (2) lõpuni akupesas (3). Aku (2) lukustub plöksatusega kohale.

- ▶ Kui soovite teise aku kaasa võtta: asetage aku akupessa (4) või transpordipessa (4). Aku lukustub plõksuga kohale.
- ▶ Sulgege kate (1).

## 10.2 Aku eemaldamine

- ▶ Paigutage muruniiduk tasasele pinnale.
- ▶ Avage klapp (1) kuni piirteni ja hoidke.

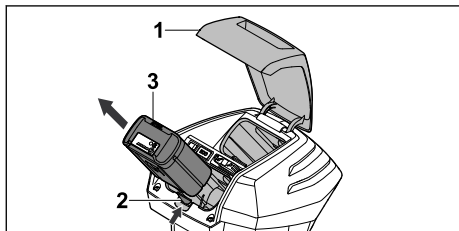

- ▶ Vajutage fikseerimishooba (2). Aku (3) on vabastatud.
- ▶ Võtke aku (3) välja.
- ▶ Sulgege kate (1).

## 11 Turvavõtme sisestamine ja eemaldamine

### 11.1 Turvavõtme sisestamine

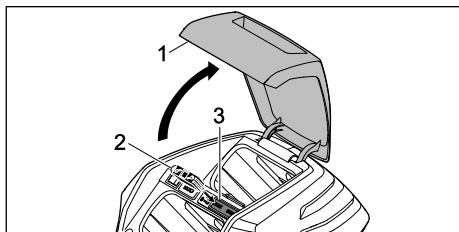

- ▶ Avage klapp (1) kuni piirteni ja hoidke.
- ▶ Pistke turvavõti (2) võtmepesasse (3).
- ▶ Sulgege klapp (1).

### 11.2 Turvavõtme väljatõmbamine

- ▶ Avage klapp kuni piirteni ja hoidke.
- ▶ Tõmmake turvavõti välja.
- ▶ Sulgege klapp.
- ▶ Hoidke turvavõtit lastele kättesaamatus kohas.

## 12 Muruniiduki sisse- ja väljalülitamine

### 12.1 Tera sisse- ja väljalülitamine

#### 12.1.1 Tera sisselülitamine

- ▶ Paigutage muruniiduk tasasele pinnale.

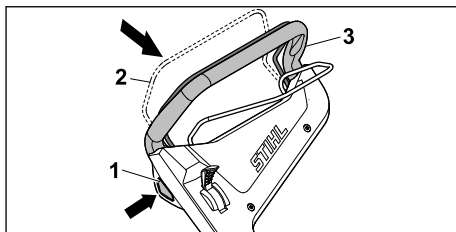

- ▶ Vajutage parema käega lukustusnuppu (1) ja hoidke allavajutatud asendis.
- ▶ Tõmmake niitmiseržiimi lülitushoob (2) vasaku käega lõpuni juhtraua (3) suunas ja hoidke nii, et põial on ümber juhtraua (3). Tera hakkab pöörlema.
- ▶ Vabastage lukustusnupp (1).
- ▶ Hoidke juhtrauda (3) ja niitmise lülitushooba (2) parema käega kinni, nii et põial on ümber juhtraua (3).

#### 12.1.2 Tera väljalülitamine

- ▶ Vabastage niitmise lülitushoob.
- ▶ Oodake, kuni tera on pöörlemise lõpetanud.
- ▶ Kui tera pöörleb jätkuvalt: tõmmake turvavõti välja, eemaldage aku ja pöörduge ettevõtte STIHL müügiesindusse. Muruniiduk on rikkis.

## 12.2 Veoajami sisse- ja väljalülitamine

### 12.2.1 Veoajami sisselülitamine

Hoovaga saab valida vastava maksimaalse sõidukiiruse viie astme hulgast. Hoova lükkamisel suunas suureneb maksimaalne võimalik sõidukiirus, lükkamisel suunas sõidukiirus alaneb. Asendis on veoajam inaktiveeritud.

Veoajami lülitushoovaga saab kiirust reguleerida sujuvalt 2,0 km/h kuni valitud maksimaalse kiiruseni. Mida kaugemale veoajami lülitushooba juhtraua suunas tõmmata, seda suurem on kiirus, 22.1.

Seadistatud kiirus mõjutab aku tööiga. Mida väiksem on kiirus, seda pikem on aku tööiga.

- ▶ Paigutage muruniiduk tasasele pinnale.
- ▶ Tera sisselülitamine

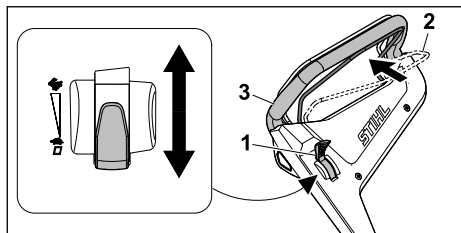

- ▶ Seadke hoob (1) soovitud asendisse.
- ▶ Tõmmake veoajami lülitushooba (2) täielikult juhtraua (3) suunas ja hoidke selliselt, et põial oleks ümber juhtraua (2). Muruniiduk hakkab liikuma.

### 12.2.2 Veoajami väljalülitamine

- ▶ Vabastage veoajami lülitushoob.
- ▶ Oodake, kuni muruniiduk on seisma jäänud.
- ▶ Kui muruniiduk liigub edasi: tõmmake turvavõti välja, eemaldage aku ja pöörduge ettevõtte STIHL müügiesindusse. Muruniiduk on rikkis.

## 13 Muruniiduki ja aku kontrollimine

### 13.1 Juhtseadiste kontrollimine

#### Niitmise lukustusnupp ja lülitushoob

- ▶ Tõmmake turvavõti välja.
- ▶ Eemaldage aku.
- ▶ Vajutage lukustusnuppu ja vabastage taas.
- ▶ Tõmmake niitmise lülitushooba täielikult juhtraua suunas ja vabastage taas.
- ▶ Kui niitmise lukustusnupp või lülitushoob liiguvad raskelt või ei liigu algasendisse tagasi: ärge kasutage muruniidukit, vaid pöörduge ettevõtte STIHL müügiesindusse. Niitmise lukustusnupp või lülitushoob on rikkis.

#### Veoajami lülitushoob

- ▶ Tõmmake turvavõti välja.
- ▶ Eemaldage aku.
- ▶ Tõmmake veoajami lülitushooba täielikult juhtraua suunas ja vabastage taas.
- ▶ Kui veoajami lülitushoob liigub raskelt või ei liigu algasendisse tagasi: ärge kasutage muruniidukit, vaid pöörduge ettevõtte STIHL müügiesindusse. Veoajami lülitushoob on rikkis.

#### Hoob

- ▶ Tõmmake turvavõti välja.
- ▶ Eemaldage aku.
- ▶ Seadke hoob asendisse ↻, seejärel asendisse ↻.

- ▶ Kui hoob liigub liiga kergelt: ärge kasutage muruniidukit, vaid pöörduge ettevõtte STIHL müügiesindusse. Hoob on defektne.

#### Muruniiduki sisselülitamine

- ▶ Sisestage turvavõti.
- ▶ Paigaldage aku.
- ▶ Vajutage lukustusnuppu parema käega ja hoidke selles asendis.
- ▶ Tõmmake niitmise lülitushooba vasaku käega täielikult juhtraua suunas ja hoidke selliselt, et põial oleks ümber juhtraua. Tera hakkab pöörlema.
- ▶ Kui 3 LED-i vilguvad punaselt: tõmmake turvavõti välja, eemaldage aku ja pöörduge ettevõtte STIHL müügiesindusse. Muruniidukis on tõrge.
- ▶ Vabastage niitmise lukustusnupp ja lülitushoob. Tera lõpetab veidi aja pärast pöörlemise.
- ▶ Kui tera pöörleb jätkuvalt: tõmmake turvavõti välja, eemaldage aku ja pöörduge ettevõtte STIHL müügiesindusse. Muruniiduk on rikkis.



#### Veoajami sisselülitamine

- ▶ Sisestage turvavõti.
- ▶ Paigaldage aku.
- ▶ Tõmmake veoajami lülitushooba täielikult juhtraua suunas ja hoidke selliselt, et põial oleks ümber juhtraua. Muruniiduk hakkab liikuma.
- ▶ Vabastage veoajami lülitushoob. Muruniiduk jääb seisma.
- ▶ Kui muruniiduk liigub edasi: võtke aku välja ja pöörduge ettevõtte STIHL müügiesindusse. Muruniiduk on rikkis.

### 13.2 Tera kontrollimine

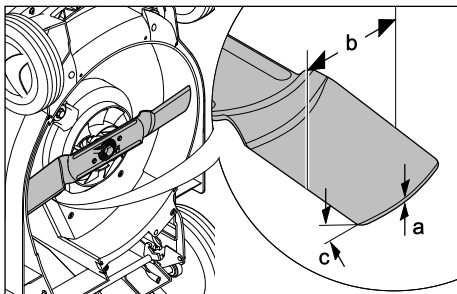
- ▶ Lülitage muruniiduk välja, tõmmake turvavõti välja ja eemaldage aku.
- ▶ Seadke muruniiduk tagaratastele püsti, 18.1.



- ▶ Mõõtk järgmised väärtused:
  - paksus a
  - laius b
  - teritusnurk c.
- ▶ Kui tera on lubatust õhem või kitsam: vahe-  
tage tera välja,  22.2.
- ▶ Kui teritusnurk on vale: teritage tera,  22.2.
- ▶ Kahtluse korral pöörduge STIHL müügiesin-  
duse poole.

### 13.3 Aku kontrollimine

- ▶ Vajutage akul suruklahvi.  
LEDid põlevad või vilguvad.
- ▶ Kui LEDid ei põle või ei vilgu: ärge kasutage  
akut ja pöörduge STIHLi esindusse.  
Akul esineb rike.

## 14 Muruniidukiga töötamine

### 14.1 Muruniiduki hoidmine ja juhti- mine

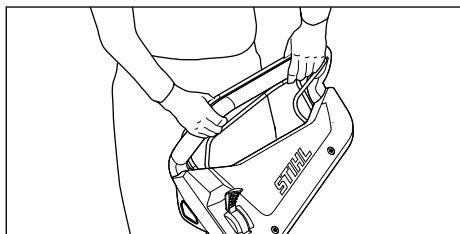

- ▶ Hoidke juhtraust kahe käega kinni nii, et  
pöidlad oleksid ümber juhtraua.

### 14.2 Niitmiskõrguse reguleerimine

Niitmiskõrgust saab 6 astmes reguleerida.

- 25 mm = asend 1
- 30 mm = asend 2
- 40 mm = asend 3
- 50 mm = asend 4
- 60 mm = asend 5
- 75 mm = asend 6

Asendid on kirjas muruniidukil.

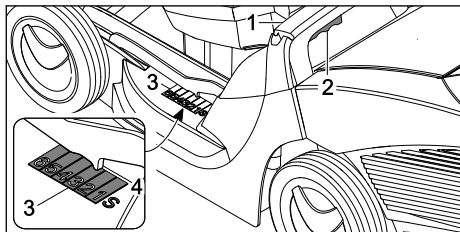

- ▶ Hoidke muruniidukit käepidemest (1) kinni.
- ▶ Vajutage hooba (2) ja hoidke.

- ▶ Viige muruniiduk seda tõstes ja langetades  
soovitud asendisse.  
Antud hetke niitmiskõrgust saab vaadata niit-  
miskõrguse näidikult (3) märgistuse (4) abil.
- ▶ Laske hoob (2) lahti.  
Muruniiduk fikseerub.

### 14.3 ECO-režiimi sisselülitamine

Kui ECO-režiim on sisse lülitatud, tuvastab muru-  
niiduk töötingimused ja valib terale sobiva pöör-  
lemiskiiruse.

See võib pikendada aku tööaega.

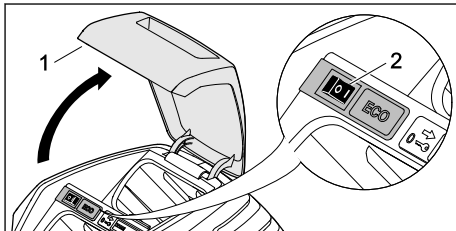

- ▶ Avage klapp (1) kuni piirideni ja hoidke.
- ▶ Lülitage ECO-lüliti (2) asendisse I.
- ▶ Sulgege klapp (1).

### 14.4 Niitmine

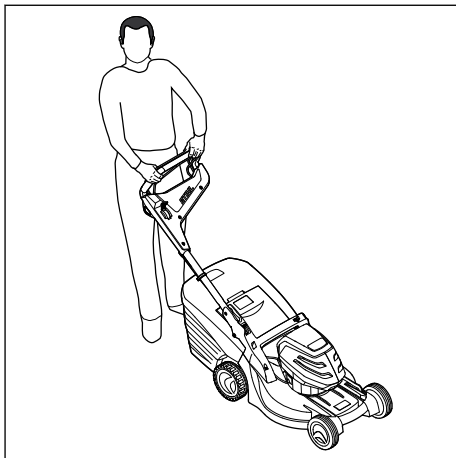

- ▶ Kui töotate sisselülitatud veoajamiga: liikuge  
muruniiduki üle kontrolli kaotamata edasi.
- ▶ Kui töotate väljalülitatud veoajamiga: lükake  
muruniidukit aeglaselt ja kontrolli kaotamata  
edasi.

## 14.5 Murukogumiskorvi tühjemine

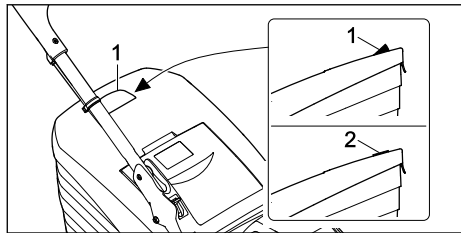

Tera poolt tekitatud õhuvool tõstab täitumuse näidikut (1) ülespoole. Kui murukogumiskorv on täis, peatub õhuvool. Kui õhuvool on liiga väike, langeb täitumuse näidik (2) puhkeasendisse tagasi. See on märguanne murukogumiskorvi tühjemiseks.

Täitumuse näidiku funktsioon on piiramatult tagatud ainult optimaalse õhuvoolu korral. Välised mõjutused nagu märg, tihed või liiga kõrge rohi, madal niitmisaste, mustus või muud tegurid võivad õhuvoolu ja täitumuse näidikut negatiivselt mõjutada.

- ▶ Kui täitumuse näidik langeb puhkeasendisse tagasi: tühjemine murukogumiskorv.
- ▶ Lülitage muruniiduk välja.

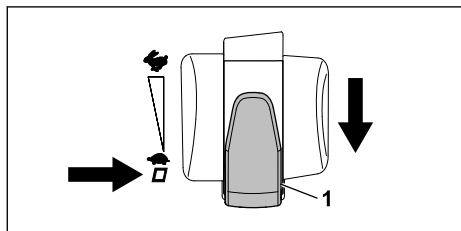

- ▶ Seadke sõidukiiruse valimise hoob (1) asendisse **0**.
- ▶ Eemaldage murukogumiskorv.

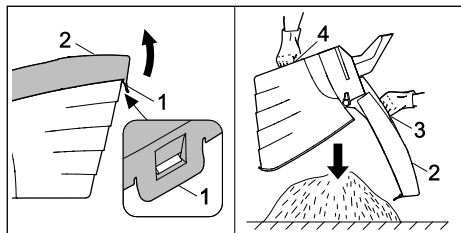

- ▶ Avage kinnituslapats (1).
- ▶ Klappige murukogumiskorvi ülemine osa (2) käepidemest (3) üles ja hoidke.
- ▶ Hoidke teise käega alumisest käepidemest (4) kinni.

- ▶ Tühjemine murukogumiskorv.
- ▶ Sulgege murukogumiskorv.
- ▶ Paigaldage murukogumiskorv.

## 15 Pärast tööd

### 15.1 Pärast tööd

- ▶ Lülitage muruniiduk välja, tõmmake turvavõti välja ja eemaldage aku.
- ▶ Kui muruniiduk on märg: laske muruniidukil kuivada.
- ▶ Kui aku on märg: laske akul kuivada.
- ▶ Puhastage muruniidukit.
- ▶ Puhastage akut.

## 16 Transportimine

### 16.1 Muruniiduki transportimine

- ▶ Lülitage muruniiduk välja.
- ▶ Tera ei tohi pöörelda.
- ▶ Tõmmake turvavõti välja ja eemaldage aku.

#### Muruniiduki lükkamine

- ▶ Lükake muruniidukit aeglaselt ja kontrolli kaotamata edasi.

#### Muruniiduki kandmine

- ▶ Kandke vastupidavast materjalist töökindaid.

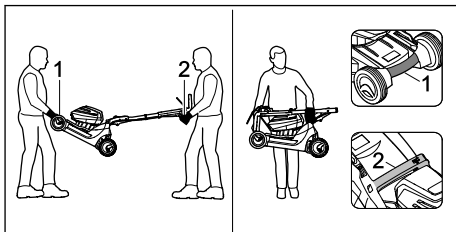

- ▶ Kui muruniidukit kantakse kahekesi
  - ▶ Üks inimene peab hoidma muruniidukit kahe käega transpordikäepidemest (1) ja teine kahe käega juhtraust (2) kinni.
  - ▶ Tõstke ja kandke muruniidukit kahekesi.
- ▶ Kui muruniidukit kannab üks inimene üksinda
  - ▶ Klappige juhtraud kokku.
  - ▶ Hoidke ühe käega kinni muruniiduki transpordikäepidemest (1) ja teise käega käepidemest (2).
  - ▶ Tõstke ja kandke muruniidukit.

#### Muruniiduki transportimine sõidukis

- ▶ Kinnitage muruniiduk püstises asendis selliselt, et see ei saaks ümber kukkuda või liikuma hakata.

### 16.2 Aku transportimine

- ▶ Lülitage muruniiduk välja ja eemaldage aku.

- ▶ Veenduge, et aku vastab ohutusnõuetele.
- ▶ Pakkige aku selliselt, et see ei saaks pakendis liikuda.
- ▶ Kinnitage pakend selliselt, et see ei saaks liikuda.

Akule kehtivad ohtlike kaupade transportimise nõuded. Aku on klassifitseeritud kui UN 3480 (litiiumioonakud) ja seda on ÜRO katsete ja kriteeriumite käsiraamatu osa III punkti 38.3 kohaselt kontrollitud.

Transpordieeskirjad on aadressil [www.stihl.com/safety-data-sheets](http://www.stihl.com/safety-data-sheets).

## 17 Säilitamine

### 17.1 Muruniiduki hoiustamine

- ▶ Lülitage muruniiduk välja, tõmmake turvavõti välja ja eemaldage aku.
- ▶ Hoidke muruniidukit selliselt, et täidetud oleksid alljärgnevad tingimused.
  - Muruniiduk on lastele kättesaamatus kohas.
  - Muruniiduk on puhas ja kuiv.
  - Muruniiduk ei saa ümber kukkuda.
  - Muruniiduk ei saa sealt ära liikuda.

### 17.2 Aku hoiustamine

STIHL soovib hoiustada akut laetuna vahemikus 40% kuni 60% (kaks roheliselt põlevat LED-i).



- ▶ Hoiustage akut nii, et täidetud oleksid järgmised tingimused.
  - Hoiustage akut lastele kättesaamatus kohas.
  - Aku on puhas ja kuiv.
  - Hoidke akut suletud ruumis.
  - Aku on muruniidukist eraldi.
  - Kui akut hoitakse laadijas: Tõmmake võrgupistik välja ja hoiustage akut nii, et selle laetuse tase jääb vahemikku 40 kuni 60% (kaks rohelist valgusdiodi põleb).
  - Aku on temperatuurivahemikus -10 °C kuni +50 °C.

#### JUHIS

- Kui akut ei hoiustata selles kasutusjuhendis kirjeldatud viisil, võib aku tühjeneda ja pöördumatult kahjustuda.
  - ▶ Laadige tühjaks saanud akut enne selle hoiustamist. STIHL soovib hoiustada akut laetuna vahemikus 40% kuni 60% (kaks roheliselt põlevat LED-i).
  - ▶ Hoiustage akut muruniidukist eraldi.

## 18 Puhastamine

### 18.1 Muruniiduki püstiseadmine

- ▶ Lülitage muruniiduk välja, tõmmake turvavõti välja ja eemaldage aku.
- ▶ Asetage muruniiduk tasasele pinnale.
- ▶ Eemaldage murukogumiskorv.
- ▶ Reguleerige niitmiskõrgus kõrgeimasse asendisse.  14.2
- ▶ Viige juhtraua ülemine osa kõige alumisse asendisse,  9.1.

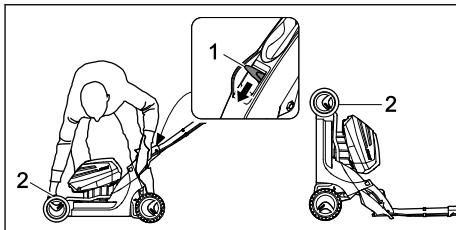

- ▶ Suruge hoob (1) vasaku käega alla ja hoidke selles asendis.
- ▶ Hoidke muruniidukit transpordikäepidemest (2) parema käega kinni ja seadke tahapoole püsti.

### 18.2 Muruniiduki puhastamine

- ▶ Lülitage muruniiduk välja, tõmmake turvavõti välja ja eemaldage aku.
- ▶ Puhastage muruniidukit niiske lapiga.
- ▶ Puhastage väljaviskekanalit pehme harja või niiske lapiga.
- ▶ Eemaldage akupesast võõrkehad ja puhastage akupesaga niiske lapiga.
- ▶ Puhastage akupesaga elektrikontakte pintsliga või pehme harjaga.
- ▶ Puhastage õhutuspilusid pintsliga.
- ▶ Seadke muruniiduk püsti.
- ▶ Puhastage tera ümbrust ja tera puupulga, pehme harja või niiske lapiga.

### 18.3 Aku puhastamine

- ▶ Puhastage aku niiske lapiga.

## 19 Hooldamine

### 19.1 Tera eemaldamine ja paigaldamine

#### 19.1.1 Tera eemaldamine

- ▶ Lülitage muruniiduk välja, tõmmake turvavõti välja ja eemaldage aku.
- ▶ Seadke muruniiduk püsti.

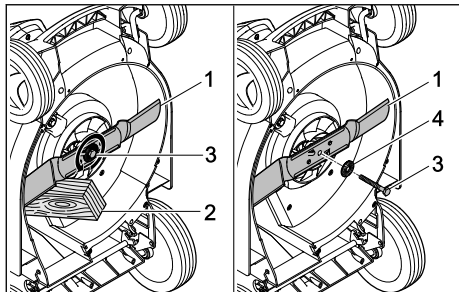

- ▶ Blokeerige tera (1) puutükiga (2).
- ▶ Keerake kruvi (3) noole suunas välja ja eemaldage koos seibiga (4).
- ▶ Eemaldage tera (1).
- ▶ Kõrvaldage polt (3) ja seib (4) kasutusest. Kasutage tera (1) paigaldamiseks uut polti ja seibi.

### 19.1.2 Tera paigaldamine

- ▶ Lülitage muruniiduk välja, tõmmake turvavõti välja ja eemaldage aku.
- ▶ Seadke muruniiduk püsti.

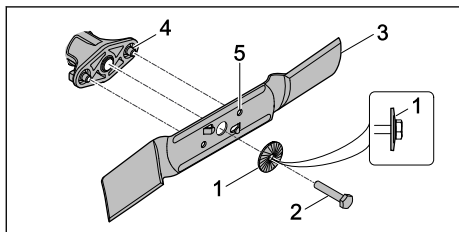

- ▶ Asetage uus seib (1), kumerus väljaspool, uuele poldile (2).
- ▶ Määrige poldi (2) keermele keermeliimi Loc-tite 243.
- ▶ Paigaldage tera (3) selliselt, et kõrgemad kohad tugipinnal (4) ulatuksid süvenditesse (5).
- ▶ Keerake polt (2) koos seibiga (1) sisse.

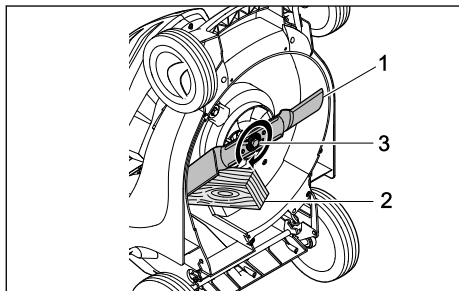

- ▶ Blokeerige tera (1) puutükiga (2).
- ▶ Keerake polt (3) 65 Nm pingutusmomendiga kinni.

## 19.2 Tera teritamine ja tasakaalustamine

Tera õige teritamine ja tasakaalustamine vajab olulisel määral kogemust.

STIHL soovib lasta tera teritada ja tasakaalustada ettevõtte STIHL müügiesinduses.

### ! HOIATUS

- Tera lõikeservad on teravad. Kasutaja võib saada löikevigastusi.
  - ▶ Kandke vastupidavast materjalist töökin-daid.
- ▶ Lülitage muruniiduk välja, tõmmake turvavõti välja ja eemaldage aku.
- ▶ Seadke muruniiduk püsti.
- ▶ Eemaldage tera.
- ▶ Teritage tera. Jälgige seejuures teritusnurka ja jahutage tera,  22.2. Tera ei tohi teritamise ajal siniseks värvuda.
- ▶ Paigaldage tera.
- ▶ Kahtluse korral: pöörduge ettevõtte STIHL müügiesindusse.

## 20 Remontimine

### 20.1 Muruniiduki ja aku parandamine

Kasutaja ei saa muruniidukit, tera ega akut ise parandada.



- ▶ Kui muruniiduk või tera on kahjustatud: ärge kasutage muruniidukit ega tera ja pöörduge ettevõtte STIHL müügiesindusse.
- ▶ Kui aku on rikkis või kahjustatud: vahetage aku välja.
- ▶ Kui sildid on loetamatud või kahjustatud: laske sildid ettevõtte STIHL müügiesinduses välja vahetada.



## 21 Rikete kõrvaldamine

### 21.1 Muruniiduki või aku rikete kõrvaldamine

Rike	LED-tuled akul	Põhjus	Abinõu
Muruniiduk ei käivitu sisselülitamisel.	1 LED vilgub roheliselt.	Aku laetus on liiga madal.	▶ Laadige akut.
	Üks LED põleb punaselt.	Aku on liiga soe või liiga külm.	▶ Tõmmake turvavõti välja. ▶ Eemaldage aku. ▶ Laske akul jahtuda või soojeneda.
	3 LED-d vilguvad punaselt.	Muruniidukis on tõrge.	▶ Tõmmake turvavõti välja. ▶ Eemaldage aku. ▶ Puhastage akupesa elektrikontakte. ▶ Paigaldage aku. ▶ Lülitage muruniiduk sisse. ▶ Kui 3 LED-d vilguvad jätkuvalt punaselt: ärge kasutage muruniidukit, vaid pöörduge ettevõtte STIHL müügiesindusse.
	3 LED-d põlevad punaselt.	Muruniiduk on liiga soe.	▶ Tõmmake turvavõti välja. ▶ Eemaldage aku. ▶ Laske muruniidukil jahtuda.
	4 LED-d vilguvad punaselt.	Aku tõrge.	▶ Võtke aku välja ja pange taas sisse. ▶ Lülitage muruniiduk sisse. ▶ Kui 4 LED-d vilguvad jätkuvalt punaselt: ärge kasutage akut ja pöörduge ettevõtte STIHL müügiesindusse.
		Muruniiduki ja aku vaheline elektriühendus on katkenud.	▶ Tõmmake turvavõti välja. ▶ Eemaldage aku. ▶ Puhastage akupesa elektrikontakte. ▶ Sisestage turvavõti. ▶ Paigaldage aku.
		Muruniiduk või aku on niiske.	▶ Tõmmake turvavõti välja. ▶ Eemaldage aku. ▶ Puhastage muruniidukit. ▶ Laske muruniidukil või akul kuivada.
		Tera takistus on liiga suur.	▶ Tõstke niitmiskõrgust. ▶ Lülitage muruniiduk sisse madalas rohus.
		Tera juures olev ala on ummistunud.	▶ Puhastage muruniidukit.
Veojam ei tööta.		Veojamis on tõrge.	▶ võtke ühendust ettevõtte STIHL müügiesindusega.
Muruniiduk lülitub töö ajal välja.	3 LED-d põlevad punaselt.	Muruniiduk on liiga soe.	▶ Tõmmake turvavõti välja. ▶ Eemaldage aku. ▶ Laske muruniidukil jahtuda. ▶ Puhastage muruniidukit. ▶ Ärge lülitage muruniidukit lühikese aja jooksul liiga sageli sisse. ▶ Kui töotate sisselülitatud veojamiga: lülitage veojam välja. ▶ Kui töotate väljalülitatud veojamiga: liiguge aeglasemalt edasi. ▶ Tõstke niitmiskõrgust. ▶ Niitke madalamat muru.
		Tera on blokeeritud.	▶ Tõmmake turvavõti välja. ▶ Eemaldage aku. ▶ Puhastage muruniidukit.
		Tegu on elektrilise rikkega.	▶ Võtke aku välja ja pange taas sisse. ▶ Lülitage muruniiduk sisse.

Rike	LED-tuled akul	Põhjus	Abinõu
Muruniiduk vibreerib töö ajal tugevalt.		Tera polt on lahti.	► Keerake polt korralikult kinni.
		Tera ei ole õigesti tasakaalustatud.	► Teritage ja tasakaalustage tera.
Muruniiduki tööaeg on liiga lühike.		Aku ei ole täis laetud.	► Laadige aku täiesti täis.
		Aku kasutusiga on ületatud.	► Vahetage aku välja.
		Tera juures olev ala on ummistunud.	► Puhastage muruniidukit.
		Tera on nüri või kulu- nud.	► Teritage ja tasakaalustage tera.
		Tera takistus on liiga suur.	► Kui töotate sisselülitatud veoajamiga: lülitage veoajam välja. ► Kui töotate väljalülitatud veoajamiga: liik- uge aeglasemalt edasi. ► Tõstke niitmiskõrgust. ► Niitke madalamat muru.
Aku jääb aku- pessa asetamisel kinni.		Akupesa juhikud või elektrikontaktid on määrdund.	► Puhastage muruniidukit.
Laadimine ei käi- vitu pärast aku asetamist laadi- misseadmesse.	Üks LED põleb punaselt.	Aku on liiga soe või liiga külm.	► Jätke aku laadimisseadmesse. Niipea kui lubatud temperatuurivahemik on saavutatud, käivitub laadimine auto- maatsetl.
Muru on ebaüht- laselt lõigatud või muru on kollane.		Tera on nüri või kulu- nud.	► Teritage ja tasakaalustage tera.
		Tera takistus on liiga suur.	► Kui töotate sisselülitatud veoajamiga: lülitage veoajam välja. ► Kui töotate väljalülitatud veoajamiga: liik- uge aeglasemalt edasi. ► Tõstke niitmiskõrgust. ► Niitke madalamat muru.
Akut koos  ei saa rakendusega STIHL connected leida.		Aku või mobiilse lõp- pseadme Bluetooth®-i raadioliides on inakti- veeritud.	► Aktiveerige aku ja mobiilse lõppseadme Bluetooth®-i raadioliides.
		Aku ja mobiilse lõp- pseadme vaheline kaugus on liiga suur.	► Vähendage kaugust,  22.3. ► Kui akut ei saa siiski rakendusega STIHL connected leida: võtke ühendust ettevõtte STIHL müügiesindusega.

## 21.2 Tootetugi ja abi kasutamise kohta

Tootetuge ja abi kasutamise kohta saate STIHLi esindusest.

Kontaktivõimalused ja edasist informatsiooni leiate aadressilt <https://support.stihl.com> või [www.stihl.com](http://www.stihl.com) zu finden.

## 22 Tehnilised andmed

### 22.1 Muruniidukid STIHL RMA 443.2 VC, RMA 443.2 PV, RMA 448.2 VC, RMA 448.2 PV

- Lubatud aku: STIHL AP
- Mass akuta:

- RMA 443.2 VC: 23 kg
- RMA 443.2 PV: 24 kg
- RMA 448.2 VC: 24 kg
- RMA 448.2 PV: 24 kg
- Murukogumiskorvi maksimaalne mahutavus: 55 l
- Niitmislaius:
  - RMA 443.2 VC, RMA 443.2 PV: 41 cm
  - RMA 448.2 VC, RMA 448.2 PV: 46 cm
- Pöörlemiskiirus: 3150 min<sup>-1</sup>
- Pöörlemiskiirus ECO-režiimis: 2800 min<sup>-1</sup>
- Sõidukiirus liiga suur 2,0 km/h
- maksimaalne sõidukiirus (oleneb kasutatavast akust):
  - koos AP 100: 3,0 km/h
  - koos AP 200: 3,7 km/h
  - koos AP 300: 4,5 km/h

Tööaeg on ära toodud aadressil [www.stihl.com/battery-life](http://www.stihl.com/battery-life).

## 22.2 Tera

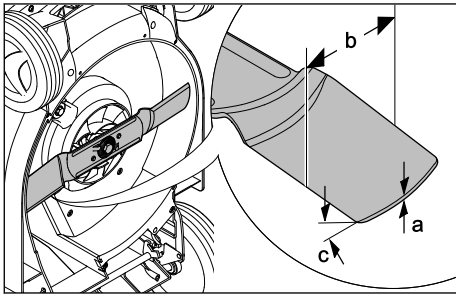

- Minimaalne paksus a: 2 mm
- Minimaalne laius b: 55 mm
- Teritusnurk c: 30°

## 22.3 Aku STIHL AP

- Aku-tehnoloogia: liitium-ioon
- Pinge: 36 V
- Mahtuvus Ah: vt võimsussilt
- Energiasisaldus Wh: vt võimsussilt
- Kaal kg: vt võimsussilt
- Lubatud temperatuurivahemik kasutamiseks ja säilitamiseks: - 10 °C kuni + 50 °C
- Bluetooth®-raadiosideliidus (ainult -ga akudel):
  - Andmeühendus: Bluetooth® 5.1. Mobiilne lõppseade peab olema ühilduv Bluetooth® Low Energy 5.0-ga ja toetama Generic Access Profile'i (GAP).
  - Sagedusriba: ISM riba 2,4 GHz
  - Kiiratud maksimaalne saatevõimsus: 1 mW
  - Signaali ulatuskaugus: u 10 m. Signaali tugevus sõltub ümbrustingimustest ja

mobiilset lõppseadmest. Ulatuskaugus võib olenevalt välistest tingimustest, sealhulgas kasutatavast vastuvõtuseadmest tugevasti varieeruda. Suletud ruumides ja läbi metallist barjääride (näiteks seinad, riiulid, kohvid) võib olla ulatuskaugus tunduvalt väiksem.

- Nõuded mobiilse lõppseadme operatsioonisüsteemile: Android või iOS (kehtivas versioonis või kõrgem)

## 22.4 Mürä- ja vibratsiooniväärtused

### RMA 443.2 VC, RMA 443.2 PV

Mürarõhutaseme K-väärtus on 2 dB(A). Mürataseme K-väärtus ulatub 1,2 dB(A). Vibratsiooniväärtuse K-väärtus ulatub 1,10 m/s<sup>2</sup>.

- Mürarõhutase L<sub>pA</sub>, mõõdetud standardi EN 60335-2-77 järgi: 75 dB(A)
- Garanteeritud müratase L<sub>WAd</sub>, mõõdetud 2000/14/EC / S.I. 2001/1701 järgi: 90 dB(A)
- Vibratsiooniväärtus a<sub>hv</sub>, mõõdetud EN 20643, EN 60335-2-77 järgi, juhtraud: 2,20 m/s<sup>2</sup>

### RMA 448.2 VC, RMA 448.2 PV

Mürarõhutaseme K-väärtus on 2 dB(A). Mürataseme K-väärtus ulatub 1,2 dB(A). Vibratsiooniväärtuse K-väärtus ulatub 0,9 m/s<sup>2</sup>.

- Mürarõhutase L<sub>pA</sub>, mõõdetuna standardi EN 60335-2-77 järgi: 80 dB(A)
- Garanteeritud müratase L<sub>WAd</sub>, mõõdetud 2000/14/EC / S.I. 2001/1701 järgi: 94 dB(A)
- Vibratsiooniväärtus a<sub>hv</sub>, mõõdetud EN 20643, EN 60335-2-77 järgi, juhtraud: 1,8 m/s<sup>2</sup>

Esitatud vibratsiooniväärtused on mõõdetud standardiseeritud kontrollmeetodiga ja neid saab kasutada elektriseadmete võrdlemisel. Tegelikult esinevad vibratsiooniväärtused võivad esitatud väärtustest erineda; see sõltub kasutamise viisist. Esitatud vibratsiooniväärtuseid saab kasutada vibratsioonikoormuse esialgse hindamise jaoks. Tegelikku vibratsioonikoormust tuleb hinnata. Seejuures tuleb arvesse võtta ka aega, millal elektriseade on välja lülitatud, ja aega, millal see on sisse lülitatud, kuid töötab koormuseta.

Teave tööandjadirektiivi 2002/44/EC ja S.I. 2005/1093 vibratsiooni kohta on ära toodud veebilehel [www.stihl.com/vib](http://www.stihl.com/vib).

## 22.5 REACH

REACH tähistab EÜ määrust kemikaalide registreerimise, hindamise ja heakskiidu kohta.

Informatsioon REACH määruse täitmise kohta on esitatud [www.stihl.com/reach](http://www.stihl.com/reach) all.

## 23 Varuosad ja tarvikud

### 23.1 Varuosad ja tarvikud

**STIHL** Need sümbolid tähistavad STIHLi originaalvaruosi ja STIHLi originaaltarvikuid.

STIHL soovib kasutada STIHLi originaalvaruosi ja STIHLi originaaltarvikuid.

Teiste tootjate varuosade ja lisatarvikute töökindlust, ohutust ja sobivust ei saa STIHL hinnata, hoolimata pidevast turu jälgimisest, ning nende kasutamise korral ei võta STIHL endale mingit vastutust.

STIHLi originaalvaruosad ja STIHLi originaaltarvikud on saadaval STIHLi esinduses.

### 23.2 Olulised varuosad

- Tera RMA 443.2 VC, RMA 443.2 PV: 6338 702 0130
- Tera RMA 448.2 VC, RMA 448.2 PV: 6358 702 0115
- Tera polt: 9008 319 9028
- Seib: 0000 702 6600

## 24 Utiliseerimine

### 24.1 Muruniiduki utiliseerimine

Teavet utiliseerimise kohta leiata kohalikust omavalitsusest või ettevõtte STIHL edasimüüjalt.

Vale utiliseerimine võib kahjustada tervist ja reostada keskkonda.

- ▶ Toimetage STIHL tooted koos pakendiga vastavalt kohalikele eeskirjadele taaskasutamiseks sobivasse kogumispunkti.
- ▶ Ärge utiliseerige koos olmeprügiga.

## 25 EL vastavusdeklaratsioon

### 25.1 Muruniidukid STIHL RMA 443.2 VC, RMA 443.2 PV, RMA 448.2 VC, RMA 448.2 PV

STIHL Tirol GmbH  
Hans Peter Stihl-Straße 5  
6336 Langkampfen

Austria

deklareerib ainuvastutajana, et

- liik: akuga muruniiduk
- kaubamärk: STIHL

- tüüp: muruniiduk STIHL RMA 443.2 VC, RMA 443.2 PV, RMA 448.2 VC, RMA 448.2 PV
- niitmislaius:
  - RMA 443.2 VC, RMA 443.2 PV: 41 cm
  - RMA 448.2 VC, RMA 448.2 PV: 46 cm
- seerianumber:
  - RMA 443.2 VC, RMA 443.2 PV: 6338
  - RMA 448.2 VC, RMA 448.2 PV: 6358

vastab direktiivide 2000/14/EC, 2006/42/EC, 2014/30/EU ja 2011/65/EU asjakohastele sätetele ning on välja töötatud ja toodetud kooskõlas järgmiste standardite tootmiskuupäeval kehtivate versioonidega: EN 60335-1, EN 60335-2-77, EN 55014-1 ja EN 55014-2.

Kaasatud teavitatud asutus:  
TÜV Rheinland LGA Products GmbH  
Tillystraße 2  
90431 Nürnberg, DE

Möödetud ja garanteeritud mürataseme tuvastamiseks lähtuti direktiivi 2000/14/EC lisast VIII.

- Möödetud müratase RMA 443.2 VC, RMA 443.2 PV: 89,2 dB(A)
- garanteeritud müratase RMA 443.2 VC, RMA 443.2 PV: 90 dB(A)
- Möödetud müratase RMA 448.2 VC, RMA 448.2 PV: 93,2 dB(A)
- garanteeritud müratase RMA 448.2 VC, RMA 448.2 PV: 94 dB(A)

Tehnilist dokumentatsiooni hoitakse ettevõttes STIHL Tirol GmbH.

Valmistusaasta ja masinanumber on kirjas muruniidukil.

Langkampfen, 02.01.2020

STIHL Tirol GmbH

Volitatud isik: 

Matthias Fleischer, uurimis- ja tootearendusosakonna juhataja

Volitatud isik: 

Sven Zimmermann, kvaliteediosakonna juhataja

## 26 UKCA vastavusdeklaratsioon

### 26.1 Muruniiduk STIHL RMA 443.2 VC, RMA 448.2 VC

STIHL Tirol GmbH  
Hans Peter Stihl-Straße 5  
6336 Langkampfen

Austria

deklareerib ainuvastutajana, et

- liik: akuga muruniiduk
- Kaubamärk: STIHL
- Tüüp: RMA 443.2 VC, RMA 448.2 VC
- Niitmislaius:
  - RMA 443.2 VC: 41 cm
  - RMA 448.2 VC: 46 cm
- seerianumber:
  - RMA 443.2 VC: 6338
  - RMA 448.2 VC: 6358

vastab Ühendatud Kuningriigi regulatsioonide Noise Emission in the Environment by Equipment for use Outdoors Regulations 2001, Supply of Machinery (Safety) Regulations 2008, Electromagnetic Compatibility Regulations 2016 ja The Restriction of the Use of Certain Hazardous Substances in Electronic Equipment Regulations 2012 asjakohastele sätetele ja on arendatud ja toodetud kooskõlas samuti tootmiskuupäeval kehtivate versioonidega järgmistest normidest: EN 60335-1, EN 60335-2-77, EN 55014-1 ja EN 55014-2.

Kaasatud nimetatud koht:

TUV Rheinland UK LTD  
1011 Stratford Road  
Solihull, B90 4BN

Mõõdetud ja garanteeritud mürataseme määramiseks tegutseli UK-Verordnung Noise Emission in the Environment by Equipment for use Outdoors Regulations 2001, Schedule 11 järgi.

- Mõõdetud müratase RMA 443.2 VC:  
89,2 dB(A)
- Garanteeritud müratase RMA 443.2 VC:  
90 dB(A)
- Mõõdetud müratase RMA 448.2 VC:  
93,2 dB(A)
- Garanteeritud müratase RMA 448.2 VC:  
94 dB(A)

Tehnilist dokumentatsiooni hoitakse ettevõttes STIHL Tirol GmbH.

Valmistusaasta ja masinanumber on kirjas muruniidukil.

Langkampfen, 01.07.2022

STIHL Tirol GmbH

Volitatud isik: 

Matthias Fleischer, uurimis- ja tootearendusosakonna juhataja

Volitatud isik: 

Sven Zimmermann, kvaliteediosakonna juhataja

## 27 Muruniiduki ohutustehnilised juhised

### 27.1 Sissejuhatus

Selles peatükis on esitatud standardiga EN 60335-2-77, lisa EE, elektriliste muruniidukite jaoks formuleeritud, üldised ohutusjuhised.



**HOIATUS**

- **Vaadake läbi kõik ohutusjuhised, juhised, pildid ja tehnilised andmed, mis selle muruniiduki juurde kuuluvad.** Esitatud juhiste mittejärgmise tagajärjeks võivad olla elektrilöögid, tulekahju ja/või rasked vigastused. **Hoidke kõik ohutusjuhised ja juhised tuleviku tarbeks alles.**

### 27.2 Harjutamine

- a) Lugege kasutusjuhendit hoolikalt. Tutvuge masina komponentidega ja õige kasutamisega.
- b) Ärge lubage lastel ega teistel kasutusjuhendit mittetundvatel inimestel muruniidukit kasutada. Kohalikes määrustes võib olla kindlaks määratud kasutaja miinimumvanus.
- c) Ärge niitke, kui läheduses on inimesi (eelkõige lapsi) või loomi.
- d) Mõelge sellele, et masina juht või kasutaja on vastutav teiste inimestega toimuvate õnnetuste ja neile tekitatud varalise kahju eest.

### 27.3 Ettevalmistavad meetmed

- a) Masinaga töötamisel tuleb alati kanda kinniseid jalatseid ja pikki pükse. Ärge kasutage masinat paljajalu ega sandaalides. Vältige lotendavate riiete või rippuvate nõõride või võõdega riiete kandmist.

- b) Kontrollige maa-ala, kus masinat kasutama hakatakse, ja eemaldage kõik esemed, mis võivad masinasse sattuda ja masinast välja paikuda.
- c) Enne kasutamist tuleb alati visuaalselt kontrollida, ega lõiketera, kinnituspoldid ja kogu lõikeseadis kulunud või kahjustatud pole. Kulunud või kahjustatud lõiketerasid ja kinnituspolti tohib tasakaalutuse vältimiseks vahetada ainult komplektina. Kulunud või kahjustatud sildid tuleb välja vahetada.

## 27.4 Käsitsemine

- a) Niitke vaid päevalguses või hea tehisvalgustusega.
- b) Võimaluse korral vältige seadme kasutamist märja muruga.
- c) Hoolitsege kallakutel alati kindla jalgealuse eest.
- d) Lükake masinat ainult kõndimise kiirusel.
- e) Niitke kallakuga risti, mitte mingil juhul üles või alla.
- f) Olge eriti ettevaatlik kallakul sõidusuunda muutes.
- g) Kunagi ärge niitke väga järskuldel kallakutel.
- h) Olge eriti ettevaatlik, kui pöörate muruniidukit ümber või tõmbate seda enda poole.
- i) Peatage tera/terad, kui muruniidukit on tarvis transportimiseks kallutada üle murust erinevate pindade ja kui transpordite muruniidukit niidetava pinna juurde või sealt eemale.
- j) Kunagi ärge kasutage muruniidukit, millel on kahjustatud kaitseeadised või kaitsevõred või on kaitseeadised ära võetud, nt deflektorplaadid või murukogumisseadmed.
- k) Olge käivitamisel ja starterilüliti rakendamisel ettevaatlik ja järgige tootja juhiseid. Jälgige alati, et vahe jalgade ja lõiketera(de) vahel oleks piisavalt suur.
- l) Mootori käivitamisel ei tohi muruniidukit kallutada, v.a juhul, kui muruniidukit tuleb töö ajal tõsta. Sellisel juhul kallutage seda ainult nii palju, kui ilmtingimata vajalik, ja tõstke ainult poolelt, mis pole kasutaja poole suunatud.
- m) Ärge käivitage mootorit, kui seisate väljaviskekanali ees.
- n) Ärge pange käsi ega jalgu pöörlevate detailide juurde ega alla. Hoidke end alati väljaviskeavast eemal.

- o) Ärge tõstke ega kandke töötava mootoriga muruniidukit.
  - p) Jätke mootor seisma ja tõmmake käivitusvõti ära. Veenduge, et kõik liikuvad osad oleksid täielikult seisma jäänud:
    - iga kord muruniiduki juurest eemaldumisel;
    - enne, kui hakkate blokeeringuid kõrvaldama või ummistusi väljaviskekanalist eemaldama;
    - enne muruniiduki kontrollimist, puhastamist või selle juures tööde tegemist;
    - kui sõitsite vastu vöörieha. Kontrollige muruniidukit kahjustuste tuvastamiseks ja laske teha vajalikud remonditööd, enne kui muruniiduki uuesti käivitatakse ning sellega tööle hakkate.
- Kui muruniiduk hakkab ebatavaliselt tugevasti vibreerima, tuleb seda kohe kontrollida.
- Otsige kahjustusi.
  - Remontige kahjustatud osad.
  - Veenduge, et kõik, mutrid, poldid ja kruvid oleks tugevalt kinni keeratud.

## 27.5 Hooldus ja hoiulepanek

- a) Veenduge, et kõik mutrid, poldid ja kruvid oleksid korralikult kinni keeratud ja seadme tööseisund oleks ohutu.
- b) Kontrollige korrapäraselt murukogumisseadet, et poleks kulumist ega funktsionaalsuse kadu.
- c) Ohutuse tagamiseks vahetage kulunud või kahjustatud detailid välja.
- d) Pidage silmas, et mitme lõiketeraga masinate puhul võib ühe lõiketera liigutamine põhjustada ka ülejäänud lõiketerade pöörlemist.
- e) Jälgige masina seadistamisel, et ükski sõrm ei saaks jääda kinni liikuvate lõiketerade ja masina fikseeritud osade vahele.
- f) Laske mootoril maha jahtuda, enne kui masina hoiule panete.
- g) Pidage lõiketerade hooldamisel silmas, et isegi siis, kui toiteallikas on välja lülitatud, saab lõiketerasid liigutada.
- h) Ohutuse tagamiseks vahetage kulunud või kahjustatud detailid välja. Kasutage ainult originaalvaruosi ja -tarvikuid.

## Turiny

1 Pratarmé..... 272

2	Apie šią naudojimo instrukciją.....	272
3	Apžvalga.....	273
4	Saugumo nurodymai.....	274
5	Vejapjovės paruošimas naudoti.....	280
6	Akumulatoriaus įkrovimas ir išdėstymas.....	280
7	„Bluetooth®“ radijo ryšio sąsajos aktyvinimas ir pasyvinimas.....	281
8	Vejapjovės surinkimas.....	281
9	Vejapjovės nustatymas naudotojui.....	282
10	Akumulatoriaus įdėjimas ir išėmimas.....	282
11	Apsauginio rakto įkišimas ir ištraukimas.....	283
12	Vejapjovės įjungimas ir išjungimas.....	283
13	Vejapjovės ir akumulatoriaus tikrinimas.....	284
14	Darbas vejapjovėje.....	285
15	Po darbo.....	286
16	Permešimas.....	286
17	sandėliuojate.....	287
18	Valymas.....	287
19	Priežiūra.....	288
20	Remontas.....	289
21	Gedimų šalinimas.....	289
22	Techniniai daviniai.....	291
23	Atsarginės dalys ir priedai.....	292
24	Utilizavimas.....	292
25	ES- atitikties sertifikatas.....	293
26	UKCA atitikties deklaracija.....	293
27	Saugos nuorodos naudojantis vejapjovėje.....	294

## 1 Pratarinė

Mielos pirkėjos, mieli pirkėjai,

džiaugiamės, kad pasirinkote STIHL. Mes kuriame ir gaminame aukščiausios kokybės gaminius, kurie atitinka mūsų klientų poreikius. Taip atsiranda net kraštutinėms sąlygomis labai patikimi gaminiai.

STIHL taip pat labai svarbi aukšta klientų aptarnavimo kokybė. Mūsų specializuotos prekybos vietos garantuoja kompetentingas konsultacijas ir mokymus bei visapusišką techninę pagalbą.

STIHL aiškiai pasisako už tvarų ir atsakingą požiūrį į gamtą. Ši naudojimo instrukcija padės Jums ilgą STIHL įrenginio tarnavimo laikotarpį naudoti jį saugiai ir saugant aplinką.

Dėkojame už Jūsų pasitikėjimą ir linkime, kad STIHL gaminyt Jus džiugintų.



Dr. Nikola Stihl

**SVARBU! PRIEŠ NAUDODAMI PERSKAITYKITE IR IŠSAUGOKITE.**

## 2 Apie šią naudojimo instrukciją

### 2.1 Galiojantys dokumentai

Ši naudojimo instrukcija yra originalios gamintojo naudojimo instrukcijos vertimas pagal EB direktyvą 2006/42/EC.

Galioja vietiniai saugos nurodymai.

- ▶ Būtina perskaityti, įsigilinti ir saugoti ne tik šią naudojimo instrukciją, bet taip pat ir šiuos dokumentus:
  - saugos nurodymus dėl akumulatoriaus STIHL AP,
  - įkroviklių STIHL AL 101, 301, 301-4, 500 naudojimo instrukcija,
  - saugos informacija apie STIHL akumulatorius ir gaminius, kuriuose yra akumulatoriai: [www.stihl.com/safety-data-sheets](http://www.stihl.com/safety-data-sheets)

Daugiau informacijos apie „STIHL connected“, suderinamus gaminius ir DUK rasite adresu [www.connect.stihl.com](http://www.connect.stihl.com) arba iš STIHL prekybos atstovo.

„Bluetooth®“ žodinis ženklas ir logotipai yra registruotieji prekių ženklai ir „Bluetooth SIG, Inc.“ nuosavybė. Bet koks STIHL žodinio / vaizdinio prekės ženklo naudojimas yra licencijuojamas.

Akumulatoriai su  turi „Bluetooth®“ radijo ryšio sąsają. Būtina laikytis vietinių naudojimo apribojimų (pvz., orlaiviuose ar ligoninėse).

### 2.2 Perspėjimų tekste žymėjimas



#### PAVOJUS

- Nuoroda apie pavojus, kurie sukelia sunkius sužeidimus ar mirtį.
  - ▶ Išvardintos priemonės gali padėti išvengti sunkių sužeidimų ar mirties atvejų.



#### ISPEJIMAS

- Nuoroda apie pavojus, kurie gali sukelti sunkius ar mirtinus **sužeidimus**.
  - ▶ Išvardintos priemonės gali padėti išvengti sunkių sužeidimų ar mirties atvejų.

#### PRANESIMAS

- Nuoroda apie galimus pavojus, kurie gali padaryti turčinę žalą.
  - ▶ Išvardintos priemonės gali padėti išvengti turčinės žalos.

## 2.3 Simboliai tekste



Šis simbolis nukreipia į skyrių šioje naudojimo instrukcijoje.

## 3 Apžvalga

### 3.1 Vejapjovė ir akumulatorius

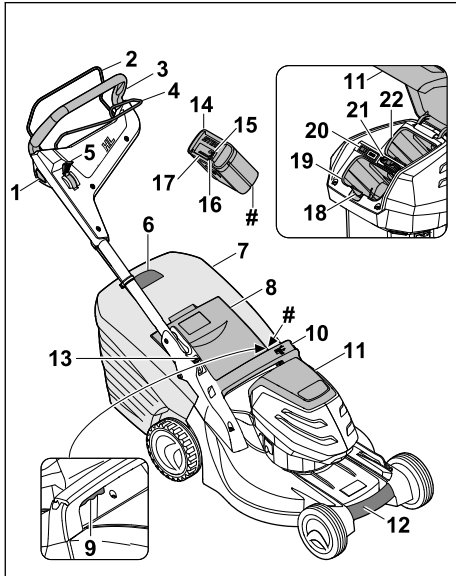

#### 1 Blokavimo mygtukas

Blokavimo mygtukas įjungia ir išjungia peilius kartu su pjovimo režimo jungimo rankena.

#### 2 Pjovimo režimo įjungimo rankena

Pjovimo režimo jungimo rankena įjungia ir išjungia peilį kartu su blokavimo mygtuku.

#### 3 Valdymo rankena

Valdymo rankena skirta vejapjovėi laikyti, valdyti ir gabenti.

#### 4 Važiavimo pavaros jungimo rankena

Važiavimo pavaros jungimo rankena įjungia ir išjungia važiavimo pavarą.

#### 5 Svirtis

Svirtis skirta važiavimo pavaros greičiui nustatyti.

#### 6 Žolės pripildymo matuoklis

Žolės pripildymo matuoklis rodo žolės surinkimo dėžės pripildymą.

#### 7 Žolės surinkimo dėžė

Žolės surinkimo dėžėje surenkama nupjauta žolė.

#### 8 Žolės išmetimo įrenginio dangtis

Žolės išmetimo įrenginio dangtis uždengia žolės išmetimo kanalą.

#### 9 Svirtis

Svirtis skirta pjovimo aukščiui nustatyti.

#### 10 Rankena

Rankena skirta vejapjovėi laikyti reguliuojant pjovimo aukštį ir vejapjovėi gabenti.

#### 11 Atlenkiamasis dangtis

Atlenkiamasis dangtis uždengia akumuliatorių ir apsauginį raktą.

#### 12 Transportavimo rankena

Gabenimo rankena skirta vejapjovėi gabenti.

#### 13 Svirtis

Svirtis skirta valdymo rankenai nustatyti ir atlenkti.

#### 14 Akumulatorius

Akumulatorius tiekia energiją vejapjovėi.

#### 15 Šviesos diodas „BLUETOOTH®“ (tik akumuliatoriams su )

Šviesos diodas rodo „Bluetooth®“ radijo ryšio sąsajos įjungimą ir išjungimą.

#### 16 Mygtukas

Mygtukas suaktyvina akumuliatoriaus šviesos diodus. Juo įjungiama ir išjungiama „Bluetooth®“ radijo ryšio sąsaja (jei yra).

#### 17 Šviesos diodai

Šviesos diodai rodo akumuliatoriaus įkrovimo būklę ir gedimus.

#### 18 Fiksavimo svirtis

Fiksavimo svirtis laiko akumuliatorių akumuliatoriaus skyriuje.

#### 19 Akumuliatoriaus skyrius

Į akumuliatoriaus skyrių talpinamas akumuliatorius.

#### 20 ECO jungiklis

ECO jungiklis įjungia ir išjungia ECO režimą.

#### 21 Apsauginis raktas

Apsauginis raktas aktyvina vejapjovę.

#### RMA 443.2 PV, RMA 448.2 PV

#### 22 Akumuliatoriaus skyrius

Išimkite antrąjį akumuliatorių iš akumuliatoriaus skyriaus.

#### RMA 443.2 VC, RMA 448.2 VC

#### 22 Gabenimo skyrius

Gabenimo skyrius skirtas atsarginiam akumuliatoriui.

#### # Gamyklinė lentelė su mašinos numeriu



## 3.2 Simboliai

Ant veļapjovės ir akumulatoriaus esančių simbolių paaiškinimai:



Šis simbolis simbolizuoja apsauginį raktą.



Šis simbolis simbolizuoja rakto spynelę.



Šis simbolis simbolizuoja ECO jungiklį.



Šis simbolis simbolizuoja pjovimo aukščio nustatymo svirtį.



Šiuo simboliu nurodomas veļapjovės svoris be akumulatoriaus.



1 šviesos diodas šviečia raudonai. Akumulatorius pernelyg įkaitęs arba per šaltas.



4 šviesos diodai mirksi raudonai. Akumulatoriaus gedimas.



Nurodytas garantuotas garso galios lygis dB(A) pagal direktyvą 2000/14/EC, kad būtų galima palyginti gaminių triukšmo emisijas.



Akumulatorius turi „Bluetooth®“ radijo ryšio sąsają ir gali būti sujungtas su programėle „STIHL connected“.



Greta simbolio rodoma akumulatoriaus energija, remiantis elementų gamintojo specifikacijomis. Naudojant įrenginį galimos naudoti energijos yra mažiau.



Gaminio negalima utilizuoti kartu su buitinėmis atliekomis.



Įjunkite ir išjunkite peilį.



Nustatykite važiavimo greitį.



Šioje padėtyje veļapjovė važiuoja didžiausiu greičiu.



Šioje padėtyje veļapjovė važiuoja mažiausiu greičiu.

## 4 Saugumo nurodymai

### 4.1 Įspėjamieji simboliai

Ant veļapjovės arba ant akumulatoriaus esantys įspėjamieji simboliai ir jų paaiškinimai:



Laikykitės saugos nurodymų ir vadovaukitės jose pateiktomis priemonėmis.



Perskaitykite ir įsigilinkite į naudojimo instrukciją, jos neišmeskite.



Saugokitės sviedžiamų objektų: laikykitės atstumo ir neleiskite būti arti pašaliniam asmeniui.



Nelieskite besisukančio peilio.



Išimkite akumulatorių, kai daromos pertraukos dirbant, kai įrenginys gabenamas, laikomas nenaudojant, atliekama jo techninė priežiūra ar jis taisomas.



Ištraukite apsauginį raktą, kai daromos pertraukos dirbant, kai įrenginys gabenamas, laikomas nenaudojant, atliekama jo techninė priežiūra ar jis taisomas.



Laikykitės saugaus atstumo.



Saugokite akumulatorių nuo karščio ir ugnies.



Nenardinkite akumulatoriaus į skysčius.



Laikykitės leidžiamojo akumulatoriaus temperatūros diapazono.

### 4.2 Naudojimas pagal paskirtį

Veļapjovė STIHL RMA 443.2 VC, RMA 443.2 PV, RMA 448.2 VC arba RMA 448.2 PV skirta sausai žolei pjauti.

Akumulatorius STIHL AP tiekia energiją veļapjovei.

Akumulatorius su „STIHL connected“ programėle leidžia personalizuoti ir perduoti informaciją

apie akumuliatorių naudojant „Bluetooth®“ technologiją.

## ▲ ISPEJIMAS

- Ne STIHL aprobuoti vejamųjų akumulatoriai gali sukelti gaisrus ir sprogius. Gali būti sunkiai arba mirtinai sužeidžiami žmonės bei padaroma materialinės žalos.
  - ▶ Vejamąją naudokite su STIHL AP akumulatoriumi.
- Jei vejamąją arba akumuliatorių naudojami ne pagal paskirtį, gali būti sunkiai sužeisti arba žūti asmenys, taip pat gali būti padaryta materialinė žala.
  - ▶ Naudokite vejamąją taip, kaip nurodyta šioje naudojimo instrukcijoje.
  - ▶ Naudokite akumuliatorių, kaip nurodyta šioje naudojimo instrukcijoje, programėlėje „STIHL connected“ ir [www.connect.stihl.com](http://www.connect.stihl.com).

### 4.3 Naudotojui taikomi reikalavimai

## ▲ ISPEJIMAS

- Neinstrukuoti naudotojai gali neatpažinti ir neįvertinti vejamųjų ir akumuliatoriaus keliamo pavojaus. Naudotojas ar kiti asmenys gali būti sunkiai sužeisti ar žūti.



- ▶ Perskaitykite ir įsigilinkite į naudojimo instrukciją, jos neišmeskite.

- ▶ Jei vejamąją arba akumuliatorių perduodami kitam asmeniui, turi būti perduodama ir naudojimo instrukcija.
- ▶ Įsitinkite, kad naudotojas atitinka toliau pateiktus reikalavimus.
  - Naudotojas pailsėjęs.
  - Naudotojo fiziniai, jutiminiai ir psichiniai gebėjimai pakankami, kad galėtų valdyti vejamąją ir akumuliatorių bei dirbti su jais. Jei naudotojo fiziniai, jutiminiai arba psichiniai gebėjimai riboti, naudotojas juo gali dirbti tik prižiūrimas ar instruktuojamas už jį atsakingo asmens.
  - Naudotojas sugeba atpažinti ir įvertinti vejamųjų ir akumuliatoriaus keliamą pavojų.
  - Naudotojas supranta, kad yra atsakingas už nelaimingus atsitikimus ir žalą.
  - Naudotojas yra pilnametis arba turi nacionalinius teisės aktus atitinkantį profesinį pasirengimą.

- Naudotojas instruktuojamas STIHL prekybos atstovo arba specialisto, prieš jam pradėdamas dirbti vejamąją pirmą kartą.
- Naudotojas nėra veikiamas alkoholio, vaistų arba narkotikų.
- ▶ Iškilus neaiškumams, kreipkitės į STIHL prekybos atstovą.

### 4.4 Apranga ir įranga

## ▲ ISPEJIMAS

- Dirbant įvairūs daiktai gali būti dideliu greičiu išsviedžiami į orą. Naudotojas gali būti sužeidžiamas.
  - ▶ Dėvėkite ilgas kelnes iš atsparios medžiagos.
- Dirbant gali sukilti dulės. Įkvėptos dulės gali pakenkti sveikatai ir sukelti alergines reakcijas.
  - ▶ Kylant dulėms reikia: dėvėti nuo dulkių apsaugančią kaukę.
- Netinkama apranga gali įspainioti į medžius, krūmus ir vejamąją. Netinkamai apsirengęs naudotojas gali būti sunkiai sužeidžiamas.
  - ▶ Vilkėkite priglundančius drabužius.
  - ▶ Nedėvėkite šalių ir nusiimkite papuošalus.
- Valydamas, gabendamas vejamąją ar atlikdamas jos techninės priežiūros darbus, naudotojas gali paliesti peilį. Naudotojas gali būti sužeidžiamas.
  - ▶ Mūvėkite apsaugines pirštines.
- Avėdamas netinkamą avalynę naudotojas gali paslysti. Naudotojas gali būti sužeidžiamas.
  - ▶ Avėkite patvarią, uždara avalynę, turinčią padus su protektoriais.
- Galandant peilį gali kristi į šalis smulkios dalelės. Naudotojas gali būti sužeidžiamas.
  - ▶ Naudokite gerai priglundančius apsauginius akinius. Tinkami apsauginiai akiniai yra patikrinti pagal EN 166 standartą arba nacionalinius teisės aktus ir prekyboje jie būna atitinkamai pažymėti.
  - ▶ Mūvėkite apsaugines pirštines.

### 4.5 Darbo vieta ir aplinka

#### 4.5.1 Vejamąją

## ▲ ISPEJIMAS

- Pašaliniai asmenys, vaikai ir gyvūnai gali neatpažinti ir neįvertinti vejamųjų ir į orą išsviedžiamų daiktų keliamo pavojaus. Pašaliniai asmenys, vaikai ir gyvūnai gali būti sunkiai sužeidžiami bei gali būti padaroma materialinės žalos.



- ▶ Pašaliniai asmenys, vaikai, ir gyvūnai negali būti arti darbo zonos.

- ▶ Reikia laikytis saugaus atstumo iki daiktų.
- ▶ Nepalikite vejamųjų be priežiūros.
- ▶ Pasirūpinkite, kad vaikai negalėtų žaisti su vejamajomis.
- Dirbdamas per lietuvi naudotojas gali paslysti. Naudotojas gali būti sunkiai arba mirtinai sužalojamas.
  - ▶ Jei lyja, nedirbkite.
- Vejamajovė neapsaugota nuo vandens. Jei dirbate lyjant arba drėgnoje aplinkoje, gali kilti elektros smūgio pavojus. Naudotojas gali susižeisti, o vejamajovė gali būti pažeista.
  - ▶ Nedirbkite lyjant ir drėgnoje aplinkoje.
  - ▶ Nepjaukite šlapios žolės.
- Elektrinės konstrukcinės vejamajovės dalys gali sukelti kibirkštis. Degioje ir sprogyje aplinkoje kibirkštys gali sukelti gaisrą ir sprogimą. Gali būti sunkiai arba mirtinai sužeidžiami žmonės bei padaroma materialinės žalos.
  - ▶ Nedirbkite degioje ir sprogyje aplinkoje.

#### 4.5.2 Akumulatorius

### ▲ ISPEJIMAS

- Pašaliniai asmenys, vaikai ir gyvūnai gali nesuprasti ir neįvertinti akumulatoriaus keliamų pavojų. Pašaliniai asmenys, vaikai ir gyvūnai gali būti sunkiai sužaloti.
  - ▶ Pasirūpinti, kad pašaliniai asmenys, vaikai ir gyvūnai būtų atokiai.
  - ▶ Akumulatoriaus nepalikti be priežiūros.
  - ▶ Užtikrinti, kad su akumulatoriumi negalėtų žaisti vaikai.
- Akumulatorius nėra apsaugotas nuo visų aplinkos poveikių. Jei akumulatorius yra veikiamas atitinkamų aplinkos sąlygų, jis gali užsidegti, sprogti arba būti visiškai sugadintas. Žmonės gali būti sunkiai sužaloti arba galima patirti materialinės žalos.



- ▶ Akumulatorių saugoti nuo karščio ir ugnies.
- ▶ Akumulatoriaus nemesti į ugnį.



- ▶ Akumulatorių naudoti ir laikyti nuo -10 °C iki +50 °C temperatūroje.



- ▶ Akumulatoriaus nenardinti į skysčius

- ▶ Akumulatorių laikykite atokiai nuo mažų metalinių daiktų.

- ▶ Akumulatoriaus neveikti aukštu slėgiu.
- ▶ Akumulatoriaus nedėti į mikrobangų krosnelę.
- ▶ Akumulatorių saugoti nuo chemikalų ir druskų.

## 4.6 Saugi būklė

### 4.6.1 Vejamajovė

Vejamajovė saugi eksploatuoti, jei atitinka toliau pateiktus reikalavimus.

- Vejamajovė nepažeista.
- Vejamajovė švari ir sausa.
- Veikia valdymo elementai, jie nepakeisti.
- Peilis tinkamai primontuotas.
- Primontuoti originalūs STIHL priedai, skirti šiai vejamajovėi.
- Priedai tinkamai primontuoti.

### ▲ ISPEJIMAS

- Jei yra nesaugi eksploatuoti būklė, konstrukcinės dalys ir saugos įtaisai gali tinkamai neveikti. Gali būti sunkiai sužeisti arba žūti asmenys.
  - ▶ Dirbkite naudodami nepažeistą vejamajovę.
  - ▶ Nešvarią arba šlapią vejamajovę nuvalykite ir palikite išdžiūti.
  - ▶ Nemonifikuokite vejamajovės.
  - ▶ Jei neveikia valdymo elementai, nedirbkite vejamajovę.
  - ▶ Montuokite originalius STIHL priedus, skirtus šiai vejamajovėi.
  - ▶ Primontuokite peilį taip, kaip nurodyta šioje naudojimo instrukcijoje.
  - ▶ Primontuokite priedus taip, kaip nurodyta šioje naudojimo instrukcijoje arba priedų naudojimo instrukcijoje.
  - ▶ Nekiškite jokių objektų į vejamajovės angas.
  - ▶ Rakto spynelės kontaktų niekada nejunkite prie metalinių daiktų ir nesunkite trumpuoju jungimu.
  - ▶ Pakeiskite nusitrynusius arba pažeistus nurodomuosius užrašus.
  - ▶ Iškilus neaiškumams, kreipkitės į STIHL prekybos atstovą.

### 4.6.2 Peilis

Peilis saugus eksploatuoti, jei atitinka toliau pateiktus reikalavimus.

- Peilis ir tvirtinamos dalys nepažeistos.
- Peilis nepakeitęs formos.
- Peilis tinkamai primontuotas.
- Peilis tinkamai išgalastas.
- Peilis be nelygumų.
- Peilis tinkamai subalansuotas.
- Ne per mažas mažiausias peilio storis ir plotis, 22.2.

– Išlaikytas galandimo kampas,  22.2.

## **▲ ISPEJIMAS**

- Jei peilis nėra saugus eksploatuoti, gali atsilaisvinti ir būti nusviestas peilio dalys. Gali būti sunkiai sužeisti asmenys.
  - ▶ Dirbkite su nepažeistu peiliu ir nepažeistomis tvirtinamomis dalimis.
  - ▶ Tinkamai įmontuokite peilį.
  - ▶ Tinkamai pagaląškite peilį.
  - ▶ Jei per mažas mažiausias peilio storis ar plotis, peilį pakeiskite.
  - ▶ Paveskite subalansuoti peilį STIHL prekybos atstovui.
  - ▶ Iškilus neaiškumų: kreipkitės į STIHL prekybos atstovą.

### **4.6.3 Akumulatorius**

Akumulatorius yra saugios eksploatuoti būklės, jei atitinka šiuos reikalavimus:

- akumulatorius nepažeistas;
- akumulatorius švarus ir sausas;
- akumulatorius veikia ir nebuvo keistas.

## **▲ ISPEJIMAS**

- Jei akumulatorius nėra saugios eksploatuoti būklės, jis negali veikti saugiai. Gali būti sunkiai sužeisti asmenys.
  - ▶ Dirbkite su nepažeistu ir tinkamai veikiančiu akumulatoriumi.
  - ▶ Nekraukite pažeisto ar sugedusio akumulatoriaus.
  - ▶ Nešvarų arba šlapią akumuliatorių nuvalykite ir palikite išdžiūti.
  - ▶ Nekeiskite akumulatoriaus.
  - ▶ Nekiškite į akumulatoriaus kiaurymes daiktų.
  - ▶ Akumulatoriaus elektros kontaktų niekada nejunkite prie metalinių daiktų ir saugokitės trumpojo jungimo.
  - ▶ Neatidarinėkite akumulatoriaus.
  - ▶ Pakeiskite nusitrynusius arba pažeistus nurodomuosius užrašus.
- Iš pažeisto akumulatoriaus gali išbėgti skystis. Patekęs ant odos arba į akis skystis gali dirginti.
  - ▶ Venkite sąlyčio su skystičiu.
  - ▶ Jam patekus ant odos, šias odos vietas plaukite dideliu kiekiu vandens ir muilu.
  - ▶ Elektrolitui patekus į akis, bent 15 minučių skalaukite akis dideliu kiekiu vandens ir kreipkitės į gydytoją.
- Pažeistas arba sugedęs akumulatorius gali skleisti neįprastą kvapą, iš jo gali veržtis dūmai arba ugnis. Gali būti sunkiai sužeisti arba žūti

asmenys, taip pat gali būti padaryta materialinė žala.

- ▶ Jei akumulatorius skleidžia neįprastą kvapą, arba iš jo veržiasi dūmai, jo nenaudokite ir saugokite nuo degių medžiagų.
- ▶ Akumulatoriui užsidedus pabandykite gesinti akumuliatorių gesintuvu ar vandeniu.

## **4.7 Darbas**

### **▲ ISPEJIMAS**

- Tam tikromis aplinkybėmis naudotojas nebegali dirbti susikoncentravęs. Naudotojas gali užkliūti, nugriūti ir sunkiai susižeisti.
  - ▶ Dirbkite ramiai ir apdariai.
  - ▶ Jei apšvietimo ir matomumo sąlygos prastos, nedirbkite su veļapjove.
  - ▶ Valdykite veļapjovę tik patys.
  - ▶ Venkite kliūčių.
  - ▶ Neapverskite veļapjovės.
  - ▶ Dirbkite stovėdami ant žemės ir išlaikykite pusiausvyrą.
  - ▶ Pasireiškus nuovargio požymiams, pasidarykite pertrauką.
  - ▶ Pjaudami žolę nuokalnėse, pjaukite skersai šlaito.
  - ▶ Nedirbkite didesnėse nei 25° (46,6 %) nuokalnėse.
- Naudotojas gali įsipjauti į besisukančią peilį. Naudotojas gali būti sunkiai sužeidžiamas.
  - ▶ Nelineskite besisukančio peilio.
  - ▶ Jei peilis užsiblokavo dėl į jį patekusio daikto, išjunkite veļapjovę, ištraukite apsauginį raktą ir išimkite akumuliatorių. Tik tada išimkite įstrigusį daiktą.
- Jei dirbama nenaudojant važiavimo pavaros, galite netyčia įjungti važiavimo pavarą, ir veļapjovė pradės judėti. Gali būti sunkiai sužeidžiami žmonės ir padaroma materialinė žalos.
  - ▶ Valdykite važiavimo pavaros įjungimo rankeną tik tada, kai reikia įjungti važiavimo pavarą.
- Jei veļapjovė dirbant pradeda neįprastai veikti, veļapjovę gali būti nebesaugu eksploatuoti. Gali būti sunkiai sužeidžiami žmonės ir padaroma materialinė žalos.
  - ▶ Nutraukite darbą, ištraukite apsauginį raktą, išimkite akumuliatorių ir kreipkitės į STIHL prekybos atstovą.
- Dirbant veļapjovė gali sukelti vibracijas.
  - ▶ Mūvēkite pirštines.
  - ▶ Darykite pertraukas.
  - ▶ Pasireiškus kraujotakos sutrikimo požymiams, kreipkitės į gydytoją.



- Jei dirbant peilis kliudo pašalinį daiktą, jis arba jo dalys gali būti sugadinamos arba gali būti dideliu greičiu išsviedžiamos į orą. Gali būti sužeidžiami žmonės ir padaroma materialinės žalos.
  - ▶ Pašalinkite pašalinius daiktus iš darbo zonos.
- Atleidus pjovimo režimo įjungimo rankeną, peilis dar kurį laiką sukasi. Gali būti sunkiai sužeidžiami žmonės.
  - ▶ Palaukite, kol peilis nustos sukstis.
- Besisukančiam peiliui kliudžius kietą daiktą, gali kilti kibirkščių. Degioje aplinkoje kibirkštys gali sukelti gaisrą. Gali būti sunkiai arba mirtinai sužeidžiami žmonės bei padaroma materialinės žalos.
  - ▶ Nedirbkite degioje aplinkoje.
- Nesaugiai ant nuokalnės pastatyta vejjapjovė gali nuriedėti. Gali būti sužeidžiami žmonės ir padaroma materialinės žalos.
  - ▶ Paleiskite vejjapjovę iš rankų tik tuomet, kai ji stovi ant lygaus paviršiaus ir negali nuriedėti.
- Prie valdymo rankenos pritvirtinus daiktų, vejjapjovė gali apvirsti dėl papildomo svorio. Gali būti sužeidžiami žmonės ir padaroma materialinės žalos.
  - ▶ Netvirtinkite prie valdymo rankenos jokių daiktų.

## ▲ PAVOJUS

- Jei dirbama aplinkoje, kurioje yra elektros laidų, peilis gali kliudyti elektros laidus ir juos pažeisti. Naudotojas gali būti sunkiai arba mirtinai sužalojamas.
  - ▶ Nedirbkite aplinkoje, kurioje yra elektros laidų.
- Dirbant perkūnijos metu, naudotoją gali nutrenkti žaibas. Naudotojas gali būti sunkiai arba mirtinai sužalojamas.
  - ▶ Esant perkūnijai, nedirbkite.

## 4.8 Pernešimas

### 4.8.1 Vejjapjovė

## ▲ ISPEJIMAS

- Gabenama vejjapjovė gali apvirsti arba judėti. Gali būti sužeisti asmenys ir padaryta materialinė žala.



- ▶ Ištraukite apsauginį raktą.



- ▶ Išimkite akumuliatorių.

- ▶ [tvirtinkite vejjapjovę įtempiamaisiais diržais, dirželiais arba tinklu, kad neapvirstų ir negalėtų pajudėti.

- Jei gabenama išjungus važiavimo pavarą, bet neišėmus apsauginio raktą ir akumulatoriaus, gali netyčia įsijungti važiavimo pavarą, tada vejjapjovė pradės judėti. Gali būti sunkiai sužeisti asmenys ir padaryta materialinė žala.



- ▶ Ištraukite apsauginį raktą.



- ▶ Išimkite akumuliatorių.

## 4.8.2 Akumulatorius

## ▲ ISPEJIMAS

- Akumulatorius nėra apsaugotas nuo visų aplinkos poveikių. Jei akumulatorius bus veikiamas tam tikrų aplinkos sąlygų, akumulatorius gali būti apgadintas, taip patiriant materialinės žalos.
  - ▶ Pažeisto akumulatoriaus negalima gabenti.
- Gabenant akumuliatorių gali apvirsti arba judėti. Žmonės gali būti sužaloti arba galima patirti materialinės žalos.
  - ▶ Supakuokite akumuliatorių taip, kad jis negalėtų judėti pakuotėje arba transportavimo dėkle.
  - ▶ Pakuotę pritvirtinti taip, kad ji negalėtų judėti.

## 4.9 sandėliuojate

### 4.9.1 Vejjapjovė

## ▲ ISPEJIMAS

- Vaikai gali neatpažinti ir neįvertinti vejjapjovės keliamo pavojaus. Vaikai gali sunkiai susižeisti.



- ▶ Ištraukite apsauginį raktą.



- ▶ Išimkite akumuliatorių.

- ▶ Vejjapjovę laikykite vaikams nepasiekiamoje vietoje.

- Vejapjovės elektros kontaktai ir metalinės konstrukcinės dalys gali rūdyti dėl drėgmės. Vejapjovė gali būti pažeidžiama.



- ▶ Ištraukite apsauginį raktą.



- ▶ Išimkite akumuliatorių.

- ▶ Laikykite vejapjovę švarioje ir sausoje vietoje.

- Jei vejapjovė laikoma išjungus važiavimo pavara, bet neišėmus apsauginio rakto ir akumulatoriaus, gali netyčia įsijungti peilis arba važiavimo pavara ir pradėti veikti vejapjovė. Gali būti sunkiai sužeidžiami žmonės ir padaroma materialinės žalos.



- ▶ Ištraukite apsauginį raktą.



- ▶ Išimkite akumuliatorių.

- Ant pagrindo su nuolydžiu laikoma vejapjovė gali nuriedėti. Gali būti sužeidžiami žmonės ir padaroma materialinės žalos.

- ▶ Laikykite vejapjovę tik ant lygaus pagrindo.

#### 4.9.2 Akumuliatorius

### ▲ ISPEJIMAS

- Vaikai gali neatpažinti ir neįvertinti akumulatoriaus keliamo pavojaus. Vaikai gali sunkiai susižeisti.

- ▶ Akumuliatorių laikykite vaikams nepasiekiamoje vietoje.

- Akumuliatorius nėra apsaugotas nuo viso aplinkos poveikio. Veikiamas tam tikro aplinkos poveikio akumuliatorius gali būti nepataisomai pažeistas.

- ▶ Laikykite akumuliatorių švarioje ir sausoje vietoje.
- ▶ Laikykite akumuliatorių uždaroje patalpoje.
- ▶ Akumuliatorių laikykite atskirai nuo vejapjovės.
- ▶ Jei akumuliatorius laikomas įkroviklyje: atjunkite elektros tinklo kištuką ir laikykite akumuliatorių, kai jo įkrovos lygis yra 40–60 % (šviečia 2 žali šviesos diodai).
- ▶ Akumuliatorių laikykite nuo -10 °C iki +50 °C temperatūroje.

## 4.10 Valymas, techninė priežiūra ir remontas

### ▲ ISPEJIMAS

- Jei valoma, atliekami techninės priežiūros darbai ar remontuojama išjungus važiavimo pavara, bet neišėmus apsauginio rakto ir akumulatoriaus, peilis gali netyčia įsijungti. Gali būti sunkiai sužeisti asmenys ir padaryta materialinė žala.



- ▶ Ištraukite apsauginį raktą.



- ▶ Išimkite akumuliatorių.

- Jei valoma, atliekami techninės priežiūros darbai ar remontuojama išjungus važiavimo pavara, bet neišėmus apsauginio rakto ir akumulatoriaus, gali netyčia įsijungti važiavimo pavara, tada vejapjovė pradės judėti. Gali būti sunkiai sužeisti asmenys ir padaryta materialinė žala.



- ▶ Ištraukite apsauginį raktą.



- ▶ Išimkite akumuliatorių.













- Stiprūs plovikliai, valant naudojama vandens srovė arba smailūs daiktus gali pažeisti vejapjovę, peilį ir akumuliatorių. Netinkamai valant vejapjovę, peilį ir akumuliatorių, gali tinkamai neveikti jo konstrukcinės dalys ir saugos įtaisai. Gali būti sunkiai sužeisti asmenys.
- ▶ Valykite vejapjovę, peilį ir akumuliatorių, kaip nurodyta šioje naudojimo instrukcijoje.
- Netinkamai atliekant techninę priežiūrą ar remontuojant vejapjovę, peilį arba akumuliatorių, gali tinkamai neveikti jo konstrukcinės dalys ir saugos įtaisai. Gali būti sunkiai sužeisti arba žūti asmenys.
- ▶ Patys neatlikite techninės priežiūros ir nerenovuokite vejapjovės ir akumulatoriaus.
- ▶ Jei reikia atlikti vejapjovės ar akumulatoriaus techninę priežiūrą ar remontuoti, kreipkitės į STIHL prekybos atstovą.
- ▶ Peilio techninę priežiūrą atlikite, kaip nurodyta šioje naudojimo instrukcijoje.
- Peilį valydami, atlikdami techninę priežiūrą arba remontuodami, galite įsijpauti į aštrias briaunas. Naudotojas gali būti sužeistas.

- ▶ Mūvėkite darbinės pirštines iš atsparios medžiagos.
- Galandamas peilis neturi įkaisti. Naudotojas gali nusideginti.
  - ▶ Palaukite, kol peilis atvės.
  - ▶ Mūvėkite darbinės pirštines iš atsparios medžiagos.

## 5 Vejapjovės paruošimas naudoti

### 5.1 Vejapjovės paruošimas naudoti

Kiekvieną kartą, prieš pradėdant darbus, reikia atlikti tokius veiksmus:

- ▶ Nuimkite pakavimo medžiagą ir transportavimo apsaugas.
- ▶ Įsitinkinkite, kad šios dalys yra saugios būklės:
  - vejapjovė,  4.6.1;
  - peilis,  4.6.2;
  - akumuliatorius,  4.6.3.
- ▶ Patikrinkite akumuliatorių,  13.3.
- ▶ Visiškai įkraukite akumuliatorių,  6.1.
- ▶ Nuvalykite vejapjovę,  18.2.
- ▶ Patikrinkite peilį,  13.2.
- ▶ Sumontuokite valdymo rankeną,  8.1.
- ▶ Atlenkite ir nustatykite valdymo rankeną,  9.1.
- ▶ Jei reikia pjauti žolę ir surinkti nupjautą žolę į žolės surinkimo dėžę, užkabinkite žolės surinkimo dėžę,  8.2.2.
- ▶ Jei reikia pjauti žolę ir nupjauta žolė turi būti išmetama gale, nukabinkite žolės surinkimo dėžę,  8.2.3.
- ▶ Nustatykite pjovimo aukštį,  14.2.
- ▶ Patikrinkite valdymo elementus,  13.1.
- ▶ Jei negalima atlikti šių veiksmų, nenaudokite vejapjovės ir kreipkitės į STIHL prekybos atstovą.

### 5.2 Akumulatoriaus su „Bluetooth®“ radijo ryšio sąsaja susiejimas su „STIHL connected“ programa

- ▶ Mobiliajame galiniame įrenginyje aktyvinkite „Bluetooth®“ radijo ryšio sąsają.
- ▶ Akumuliatoriuje aktyvinkite „Bluetooth®“ radijo ryšio sąsają,  7.1.
- ▶ Iš „App Store“ į mobiliąjį galinį įrenginį atsisiųsti „STIHL connected“ programą ir suskurti paskyrą.
- ▶ Atverti „STIHL connected“ programą ir prisijungti.

- ▶ Pridėti akumuliatorių „STIHL connected“ programoje ir vykdyti ekrane rodomas instrukcijas.

Kaip susisiekti ir daugiau informacijos rasite adresu <https://support.stihl.com> arba „STIHL connected“ programoje.

Ar galima naudotis „STIHL connected“ programa, priklauso nuo rinkos.

## 6 Akumulatoriaus įkrovimas ir diodai

### 6.1 Akumulatoriaus įkrovimas

Įkrovimo trukmė priklauso nuo įvairių veiksnių, pvz., akumulatoriaus ar aplinkos temperatūros. Faktinė įkrovimo trukmė gali skirtis nuo nurodytos įkrovimo trukmės. Įkrovimo trukmė nurodyta [www.stihl.com/charging-times](http://www.stihl.com/charging-times).

- ▶ Akumuliatorių įkrauti taip, kaip aprašyta įkroviklių STIHL 101, 301, 301-4, 500 naudojimo instrukcijoje.

### 6.2 Įkrovimo būklės rodymas

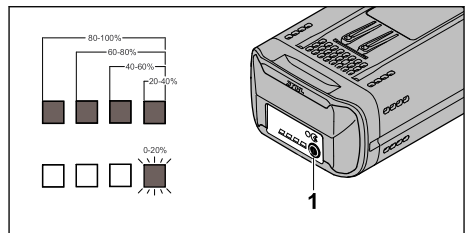

- ▶ Paspauskite mygtuką (1). Akumulatoriaus šviesos diodai apie 5 sekundes dega žaliai rodydami įkrovimo būklę.
- ▶ Jei dešinysis šviesos diodas mirksi žaliai: įkraukite akumuliatorių.

### 6.3 Akumulatoriaus šviesos diodai

Šviesos diodai gali rodyti akumulatoriaus įkrovimo būklę arba gedimus. Šviesos diodai gali šviesti žaliai ar raudonai arba mirksėti.

Jeigu akumulatoriaus šviesos diodai dega arba mirksi, rodoma įkrovimo būklė.

- ▶ Jeigu šviesos diodai šviečia raudonai arba mirksi: Pašalinkite gedimus,  21.1

Vejapjovėje arba akumuliatoriuje įvyko triktis.

## 7 „Bluetooth®“ radijo ryšio sąsajos aktyvinimas ir pasyvinimas

### 7.1 „Bluetooth®“ radijo ryšio sąsajos aktyvinimas

- ▶ Jei akumulatorius turi „Bluetooth®“ radijo ryšio sąsają: paspauskite mygtuką ir laikykite mažd. 3 sekundes, kol šviesos diodas „BLUETOOTH®“ šalia simbolio  pradės šviesti mėlyna spalva. Akumulatoriaus „Bluetooth®“ radijo ryšio sąsaja aktyvinta.

### 7.2 „Bluetooth®“ radijo ryšio sąsajos išaktyvinimas

- ▶ Jei akumulatorius turi „Bluetooth®“ radijo ryšio sąsają: paspauskite mygtuką ir laikykite, kol šviesos diodas „BLUETOOTH®“ šalia simbolio  šešis kartus sumirksės mėlyna spalva. Akumulatoriaus „Bluetooth®“ radijo ryšio sąsaja išaktyvinta.

## 8 Vejaplovės surinkimas

### 8.1 Valdymo rankenos sumontavimas

- ▶ Išjunkite vejaplovę, ištraukite apsauginį raktą ir išimkite akumuliatorių.
- ▶ Pastatykite vejaplovę ant lygaus paviršiaus.

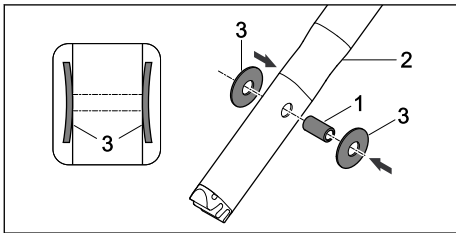

- ▶ Paspauskite įvorę (1) į kiaurymės valdymo rankenos viršutinėje dalyje (2).
- ▶ Disko spyruokles (3) užmaukite ant įvorės (1) išgaubta dalimi į vidų.

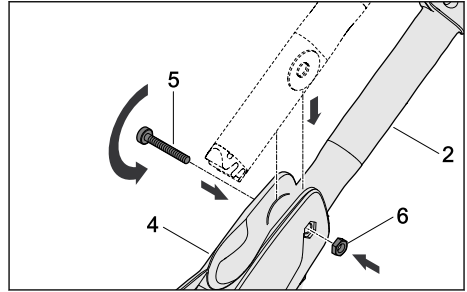

- ▶ Stumkite valdymo rankenos viršutinę dalį (2) į valdymo rankenos svirtį (4).
- ▶ Prakiškite varžtą (5) pro kiaurymės valdymo rankenos svirtyje (4) ir įvorę valdymo rankenos viršutinėje dalyje (2).
- ▶ Įkiškite veržlę (6) į valdymo rankenos svirties (4) kiaurymę.
- ▶ Priveržkite varžtą (5).

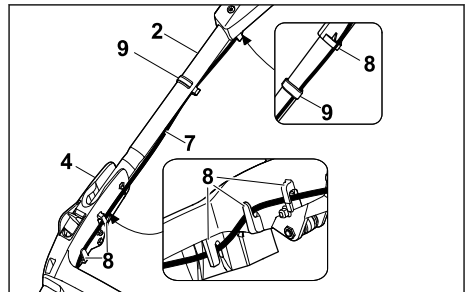

- ▶ Įkiškite laidą (7) į laikiklius (8).
- ▶ Laidą (7) pritvirtinkite prie rankenos laido spaustuku (9).

Valdymo rankenos nereikia dar kartą išmontuoti.

### 8.2 Žolės surinkimo dėžės surinkimas, užkabinimas ir nukabinimas

#### 8.2.1 Žolės surinkimo dėžės surinkimas

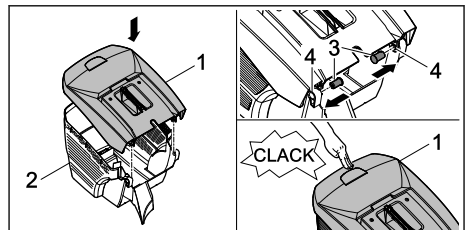

- ▶ Žolės rinktuvo krepšio viršutinę dalį (1) uždėkite ant žolės rinktuvo krepšio apatinės dalies (2).



- ▶ Į vidų per kiaurymės (4) įstumkite varžtus (3).
  - ▶ Paspauskite žolės surinkimo dėžės viršutinę dalį (1) žemyn.
- Kišant žolės rinktuvo krepšio viršutinę dalį pasigirsta spragtelėjimas.

### 8.2.2 Žolės surinkimo dėžės užkabinimas

- ▶ Vejaplovės išjungimas
- ▶ Pastatykite vejaplovę ant lygaus paviršiaus.

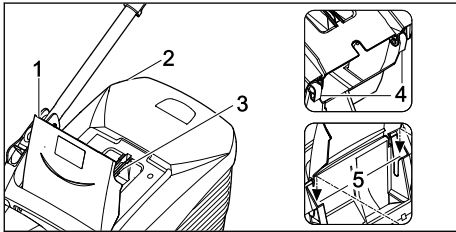

- ▶ Atidarykite ir prilaikykite žolės išmetimo įrenginio dangtį (1).
- ▶ Suimkite žolės surinkimo dėžę (2) už rankenos (3) ir užkabinkite kables (4) ant laikiklių (5).
- ▶ Uždėkite žolės išmetimo įrenginio dangtį (1) ant žolės surinkimo dėžės (2).

### 8.2.3 Žolės surinkimo dėžės nukabinimas

- ▶ Išjunkite vejaplovę.
- ▶ Pastatykite vejaplovę ant lygaus paviršiaus.
- ▶ Atidarykite ir prilaikykite žolės išmetimo įrenginio dangtį.
- ▶ Nuimkite žolės surinkimo dėžę keldami už rankenos aukštyn.
- ▶ Uždarykite žolės išmetimo įrenginio dangtį.

## 9 Vejaplovės nustatymas naudotojui

### 9.1 Valdymo rankenos nustatymas

- ▶ Išjunkite vejaplovę, ištraukite apsauginį raktą ir išimkite akumuliatorių.
- ▶ Pastatykite vejaplovę ant lygaus paviršiaus.

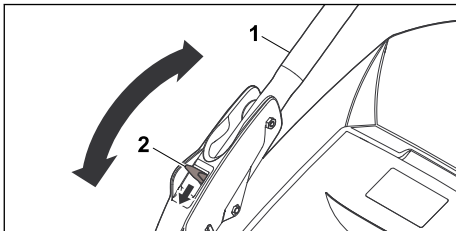

- ▶ Laikykite valdymo rankeną (1).
- ▶ Spauskite žemyn svirtį (2) ir laikykite nuspauštą.

- ▶ Nustatykite valdymo rankeną (1) į pageidaujamą padėtį.
- ▶ Atleiskite svirtį (2) ir įsitikinkite, kad valdymo rankena vėl iki galo užsifiksavo.

### 9.2 Valdymo rankenos sulenkimas

Valdymo rankeną galite sulenkti, kad, gabendami ir laikydami įrenginį, sutaupytumėte vietos.

- ▶ Išjunkite vejaplovę, ištraukite apsauginį raktą ir išimkite akumuliatorių.
- ▶ Pastatykite vejaplovę ant lygaus paviršiaus.
- ▶ Laikykite nuspauštą svirtį.
- ▶ Į priekį palenkite valdymo rankeną.

## 10 Akumulatoriaus įdėjimas ir išėmimas

### 10.1 Akumulatoriaus įdėjimas

#### RMA 443 PV ir RMA 448 PV

Vejaplovės RMA 443 PV ir RMA 448 PV galima eksploatuoti naudojant du akumuliatorius. Kai tik akumuliatorius pirmajame akumulatoriaus (3) skyriuje išsikrauna, įrenginys automatiškai ima naudoti akumuliatorių, esantį antrajame akumulatoriaus skyriuje (4). Darbo metu pirmajame akumulatoriaus skyriuje (3) visuomet turi būti įdėtas akumuliatorius.

#### RMA 443 VC ir RMA 448 VC

Vejaplovė RMA 443 VC ir RMA 448 VC yra su akumulatoriaus skyriumi (3) ir gabenimo skyriumi (4). Vejaplovę galima eksploatuoti tik naudojant akumuliatorių akumulatoriaus skyriuje (3). Gabenimo skyriuje (4) galite gabenti atsarginį akumuliatorių.

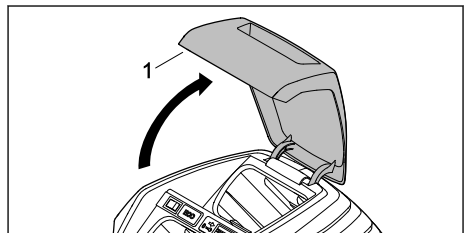

- ▶ Iki galo atidarykite ir laikykite atlenkiamąjį dangtį (1).

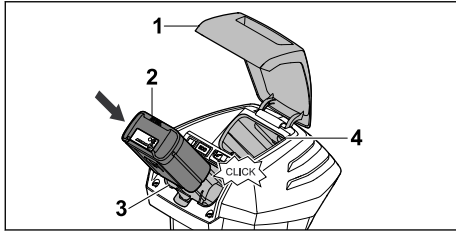

- ▶ Akumuliatorių (2) spauskite iki galo į akumuliatoriaus skyrių (3). Akumuliatorius (2) užsifiksuoja pasigirdus spragtelėjimui.
- ▶ Jei reikia gabenti ir antrąjį akumuliatorių, į akumuliatoriaus skyrių (3) arba į gabenimo skyrių (4) įdėkite akumuliatorių. Akumuliatorius užsifiksuoja pasigirdus spragtelėjimui.
- ▶ Uždarykite atlenkiamąjį dangtį (1).

## 10.2 Akumuliatoriaus išėmimas

- ▶ Pastatykite vejapjovę ant lygaus paviršiaus.
- ▶ Iki galo atidarykite ir laikykite atlenkiamąjį dangtį (1).

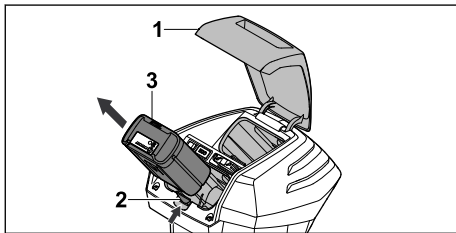

- ▶ Paspauskite fiksavimo svirtį (2). Akumuliatorius (3) atskleistas.
- ▶ Išimkite akumuliatorių (3).
- ▶ Uždarykite atlenkiamąjį dangtį (1).

## 11 Apsauginio rakto įkišimas ir ištraukimas

### 11.1 Apsauginio rakto įkišimas

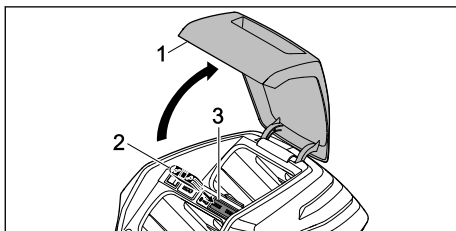

- ▶ Iki galo atidarykite ir laikykite atlenkiamąjį dangtį (1).

- ▶ Įkiškite apsauginį raktą (2) į rakto spynelę (3).
- ▶ Uždarykite atlenkiamąjį dangtį (1).

### 11.2 Apsauginio rakto ištraukimas

- ▶ Iki galo atidarykite ir laikykite atlenkiamąjį dangtį.
- ▶ Ištraukite apsauginį raktą.
- ▶ Uždarykite atlenkiamąjį dangtį.
- ▶ Apsauginį raktą laikykite vaikams nepasiekiamoje vietoje.

## 12 Vejapjovės įjungimas ir išjungimas

### 12.1 Peilio įjungimas ir išjungimas

#### 12.1.1 Peilio įjungimas

- ▶ Pastatykite vejapjovę ant lygaus paviršiaus.

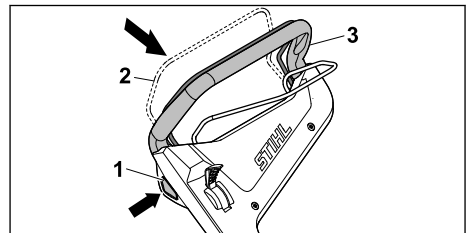

- ▶ Dešine ranka spauskite blokavimo mygtuką (1) ir laikykite nuspaudę.
- ▶ Traukite iki galo kaire ranka valdymo rankenos (3) link pjovimo režimo jungimo rankeną (2) ir taip laikykite, kad nykštys apimtų valdymo rankeną (3).

Peilis sukasi.

- ▶ Atleiskite blokavimo mygtuką (1).
- ▶ Taip laikykite dešine ranka valdymo rankeną (3) ir pjovimo režimo jungimo rankeną (2), kad nykštys apimtų valdymo rankeną (3).



#### 12.1.2 Peilio išjungimas

- ▶ Atleiskite pjovimo režimo jungimo rankeną.
- ▶ Palaukite, kol nustos sukstis peilis.
- ▶ Jei peilis ir toliau sukasi, ištraukite apsauginį raktą, išimkite akumuliatorių ir kreipkitės į STIHL prekybos atstovą. Vejapjovė sugedusi.

### 12.2 Važiavimo pavaros įjungimas ir išjungimas

#### 12.2.1 Važiavimo pavaros įjungimas

Svirtimi galima iš anksto pasirinkti atitinkamą maksimalų greitį 5 lygiais. Pastūmus svirtį link ➡, didžiausias galimas važiavimo greitis padidina-

mas, pastūmus link , važiavimo greitis sumažinamas. Padėtyje  važiavimo pavara išjungama.

Važiavimo pavaros jungimo rankena galima reguliuoti greitį tolygiai be pakopų nuo 2,0 km/h, kol jis pakyla iki iš anksto pasirinkto maksimalaus greičio. Kuo labiau važiavimo pavaros jungimo rankena traukiama valdymo rankenos link, tuo didesnis greitis,  22.1.

Tai, koks nustatytas greitis, turi įtakos akumulatoriaus veikimo laikui. Kuo greitis mažesnis, tuo ilgiau veikia akumulatoriaus.

- ▶ Pastatykite vejapjovę ant lygaus paviršiaus.
- ▶ Įjunkite peilį.

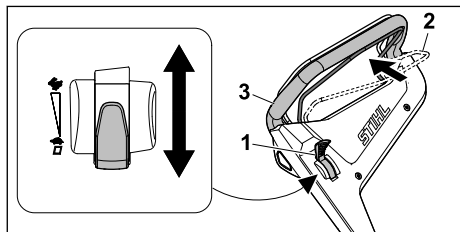

- ▶ Svirtį (1) nustatykite į pageidaujamą padėtį.
- ▶ Traukite iki galo valdymo rankenos (3) link važiavimo pavaros (2) jungimo rankeną ir taip laikykite, kad nykštys apimtų valdymo rankeną (2).

Vejapjovė pajuda.

### 12.2.2 Važiavimo pavaros išjungimas

- ▶ Atleiskite važiavimo pavaros jungimo rankeną.
  - ▶ Palaukite, kol vejapjovė sustos.
  - ▶ Jei vejapjovė ir toliau juda, ištraukite apsauginį raktą, išimkite akumuliatorių ir kreipkitės į STIHL prekybos atstovą.
- Vejapjovė sugedusi.

## 13 Vejapjovės ir akumulatoriaus tikrinimas

### 13.1 Valdymo elementų patikra

#### Blokavimo mygtukas ir pjovimo režimo jungimo rankena



- ▶ Ištraukite apsauginį raktą.
- ▶ Išimkite akumuliatorių.
- ▶ Paspauskite ir vėl atleiskite blokavimo mygtuką.
- ▶ Traukite iki galo valdymo rankenos link pjovimo režimo jungimo rankeną ir vėl ją atleiskite.
- ▶ Jei blokavimo mygtukas arba pjovimo režimo jungimo rankena sunkiai juda arba negrįžta į

pradinę padėtį, nenaudokite vejapjovės ir kreipkitės į STIHL prekybos atstovą. Blokavimo mygtukas arba pjovimo režimo jungimo rankena sugedusi.

#### Važiavimo pavaros jungimo rankena

- ▶ Ištraukite apsauginį raktą.
  - ▶ Išimkite akumuliatorių.
  - ▶ Traukite iki galo valdymo rankenos link važiavimo pavaros jungimo rankeną ir vėl ją atleiskite.
  - ▶ Jei važiavimo pavaros jungimo rankena sunkiai juda arba negrįžta į pradinę padėtį, nenaudokite vejapjovės ir kreipkitės į STIHL prekybos atstovą.
- Važiavimo pavaros jungimo rankena sugedusi.

#### Svirtis

- ▶ Ištraukite apsauginį raktą.
  - ▶ Išimkite akumuliatorių.
  - ▶ Svirtį nustatykite į , tada į  padėtį.
  - ▶ Jeigu svirtis juda labai lengvai, nenaudokite vejapjovės ir kreipkitės į STIHL prekybos atstovą.
- Svirtis sugedo.

#### Vejapjovės įjungimas

- ▶ Įkiškite apsauginį raktą.
  - ▶ Įdėkite akumuliatorių.
  - ▶ Dešine ranka spauskite blokavimo mygtuką ir laikykite nuspaudę.
  - ▶ Traukite iki galo kaire ranka valdymo rankenos link pjovimo režimo jungimo rankeną ir taip laikykite, kad nykštys apimtų valdymo rankeną. Peilis sukasi.
  - ▶ Jei 3 šviesos diodai mirksi raudonai: ištraukite apsauginį raktą, išimkite akumuliatorių ir kreipkitės į STIHL prekybos atstovą.
- Vejapjovėje įvyko triktis.
- ▶ Atleiskite blokavimo mygtuką ir pjovimo režimo jungimo rankeną.
  - ▶ Peilis per trumpą laiką nustos sukstis.
  - ▶ Jei peilis ir toliau sukasi, ištraukite apsauginį raktą, išimkite akumuliatorių ir kreipkitės į STIHL prekybos atstovą.
- Vejapjovė sugedusi.

#### Važiavimo pavaros įjungimas



- ▶ Įkiškite apsauginį raktą.
  - ▶ Įdėkite akumuliatorių.
  - ▶ Traukite iki galo valdymo rankenos link važiavimo pavaros jungimo rankeną ir taip laikykite, kad nykštys apimtų valdymo rankeną.
- Vejapjovė pajuda.
- ▶ Atleiskite važiavimo pavaros jungimo rankeną.
- Vejapjovė sustoja.

- ▶ Jei vejapjovė ir toliau juda, išimkite akumuliatorių ir kreipkitės į STIHL prekybos atstovą. Vejapjovė sugedusi.

### 13.2 Peilio patikra

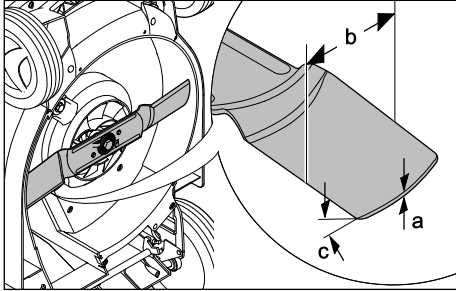
- ▶ Išjunkite vejapjovę, ištraukite apsauginį raktą ir išimkite akumuliatorių.
- ▶ Pakelkite vejapjovę,  18.1.



- ▶ Patikrinkite:
  - storį a,
  - plotį b,
  - galandimo kampą c.
- ▶ Jei per mažas mažiausias peilio storis ar plotis, peilį pakeiskite,  22.2.
- ▶ Jei neišlaikytas galandimo kampas, pagalaskite peilį,  22.2.
- ▶ Iškilus neaiškumų: kreipkitės į STIHL prekybos atstovą.

### 13.3 Akumuliatorių patikrinti

- ▶ Paspausiti akumuliatoriaus klavišą. Diodai dega arba mirksi.
- ▶ Jeigu diodai nedega ar nemirksi: akumuliatoriaus nenaudoti ir kreiptis į STIHL specializuotą parduotuvę. Akumuliatoriaus gedimas.

## 14 Darbas vejapjove

### 14.1 Vejapjovės laikymas ir valdymas

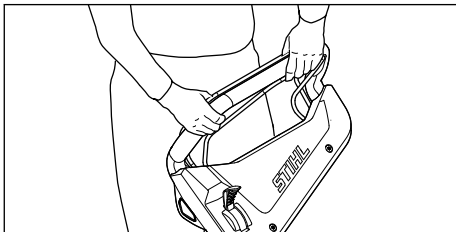

- ▶ Laikykite abiem rankomis valdymo rankeną, kad nykščiai ją apimtų.

### 14.2 Pjovimo aukščio nustatymas

Galima nustatyti 6 skirtingus pjovimo aukščius.

- 25 mm – 1 padėtis.
- 30 mm – 2 padėtis
- 40 mm – 3 padėtis
- 50 mm – 4 padėtis
- 60 mm – 5 padėtis
- 75 mm – 6 padėtis.

Padėtys nurodomos ant vejapjovės.

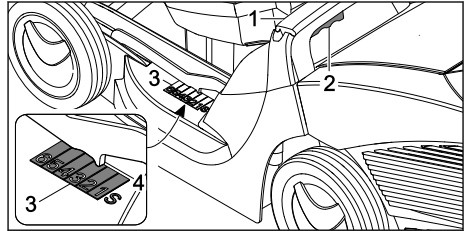

- ▶ Laikykite vejapjovę už rankenos (1).
- ▶ Paspauskite svirtį (2) ir laikykite ją paspausta.
- ▶ Pakelkite ir nuleiskite vejapjovę į norimą padėtį. Esamą pjovimo aukštį galima matyti pjovimo aukščio matuoklyje (3) ties žyma (4).
- ▶ Atleiskite svirtį (2). Vejapjovė užsifiksuoja savo vietoje.

### 14.3 Taupymo režimo įjungimas

Esant įjungtam taupymo režimui, vejapjovė atpažįsta esamas darbo sąlygas ir automatiškai nustato tinkamą peilio sūkių skaičių.

Tokiu būdu prailginamas akumuliatoriaus veikimo laikas.

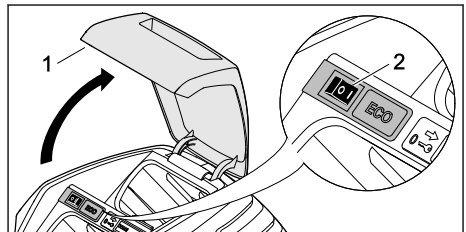

- ▶ Iki galo atidarykite ir laikykite atlenkiamąjį dangtį (1).
- ▶ ECO jungiklį (2) nustatykite į I padėtį.
- ▶ Uždarykite atlenkiamąjį dangtį (1).

## 14.4 Pjovimas

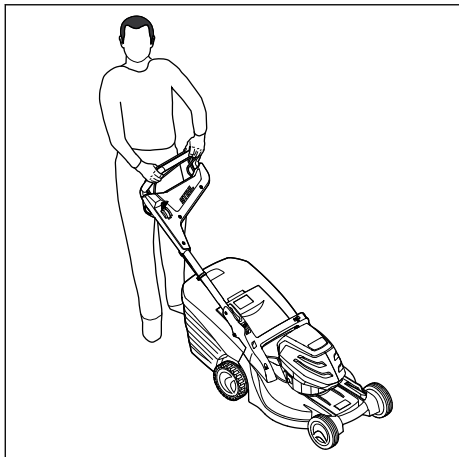

- ▶ Jei dirbama įjungus važiavimo pavarą, kontroliuodami vejąplovę važiuokite į priekį.
- ▶ Jei dirbama išjungus važiavimo pavarą, lėtai ir kontroliuodami stumkite vejąplovę į priekį.

## 14.5 Žolės surinkimo dėžės ištuštinimas

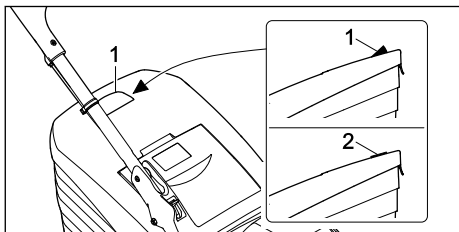

Peilio sukuriamas oro srautas pakelia žolės pripildymo matuoklį (1). Prisipildžius žolės surinkimo dėžei, oro srautas sustoja. Jei oro srautas per silpnas, žolės pripildymo matuoklis (2) grįš į rimties būseną. Tai reiškia, kad reikia ištuštinti žolės surinkimo dėžę.

Neribotas žolės pripildymo matuoklio veikimas pasiekiamas, tik esant optimaliam oro srautui. Išorinis poveikis, toks kaip šlapia, tanki ar aukšta žolė, žemi pjovimo lygiai, nešvarumai ar pan., gali turėti įtakos oro srautui ir žolės pripildymo matuoklio veikimui.

- ▶ Jei žolės pripildymo matuoklis grįžta į rimties būseną, ištuštinkite žolės surinkimo dėžę.
- ▶ Išjunkite vejąplovę.

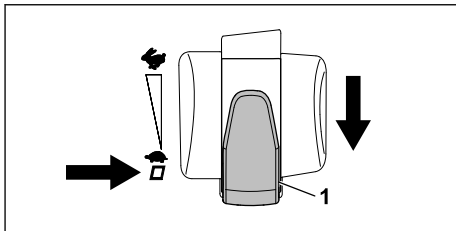

- ▶ Važiavimo greičio pasirinkimo svirtį (1) nustatykite į padėtį □.
- ▶ Nukabinkite žolės surinkimo dėžę.

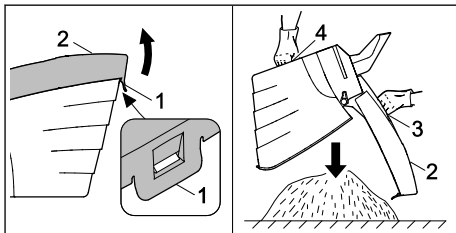

- ▶ Atidarykite fiksiatorių (1).
- ▶ Atlenkite ir laikykite atlenktą žolės rinktuvo krepšio viršutinę dalį (2) už rankenos (3).
- ▶ Laikykite kita ranka už apatinės rankenos (4).
- ▶ Ištuštinkite žolės surinkimo dėžę.
- ▶ Uždarykite žolės surinkimo dėžę.
- ▶ Užkabinkite žolės surinkimo dėžę.

## 15 Po darbo

### 15.1 Baigus dirbti

- ▶ Išjunkite vejąplovę, ištraukite apsauginį raktą ir išimkite akumuliatorių.
- ▶ Jei vejąplovė šlapia, nusausinkite ją.
- ▶ Jei akumuliatorius šlapias, nusausinkite jį.
- ▶ Nuvalykite vejąplovę.
- ▶ Nuvalykite akumuliatorių.

## 16 Pernešimas

### 16.1 Vejąplovės gabenimas

- ▶ Išjunkite vejąplovę. Peilis turi nesisukti.
- ▶ Ištraukite apsauginį raktą ir išimkite akumuliatorių.

#### Vejąplovės stūmimas

- ▶ Lėtai kontroliuodami stumkite vejąplovę į priekį.

#### Vejąplovės nešimas

- ▶ Mūvėkite darbinės pirštines iš atsparios medžiagos.

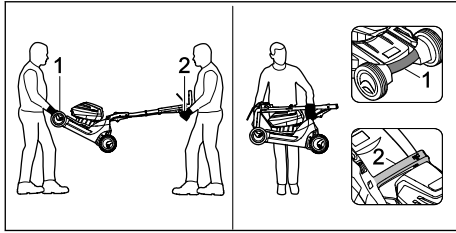

- ▶ Jei vejapjovę neša du asmenys:
  - ▶ vienas asmuo turi laikyti vejapjovę už gabenimo rankenos (1) abiem rankomis, kitas asmuo – abiem rankomis už valdymo rankenos (2).
  - ▶ Vejapjovę pakelkite dviese ir neškite.
- ▶ Jei vejapjovę neša vienas asmuo:
  - ▶ Sulenkite valdymo rankeną.
  - ▶ Laikykite vejapjovę viena ranka paėmę už gabenimo rankenos (1), kita ranka – už rankenos (2).
  - ▶ Pakelkite vejapjovę ir neškite.

### Vejapjovės gabenimas transporto priemonėje

- ▶ Pastatytą vejapjovę įtvirtinkite taip, kad ji neapvirštų ir nejudėtų.

## 16.2 Akumulatoriaus gabenimas

- ▶ Išjunkite vejapjovę ir išimkite akumuliatorių.
- ▶ Įsitinkinkite, kad akumulatorius saugus eksploatuoti.
- ▶ Akumuliatorių taip įpakuokite, kad jis negalėtų judėti pakuotėje.
- ▶ Pakuotę taip užfiksukite, kad ji negalėtų judėti.

Akumuliatoriui taikomi pavojingų krovinių gabenimo reikalavimai. Akumulatorius priskiriamas prie UN 3480 (ličio jonų akumuliatorių) klasės, jis tikrintas remiantis JT bandymų ir kriterijų vadovo III dalies 38.3. skyriaus reikalavimais.

Gabenimo taisykles rasite [www.stihl.com/safety-data-sheets](http://www.stihl.com/safety-data-sheets).

## 17 sandėliuojate

### 17.1 Vejapjovės laikymas

- ▶ Išjunkite vejapjovę, ištraukite apsauginį raktą ir išimkite akumuliatorių.
- ▶ Vejapjovę laikykite užtikrindami toliau nurodytas sąlygas.
  - Laikykite vejapjovę vaikams nepasiekiamoje vietoje.
  - Vejapjovė turi būti švari ir sausa.
  - Vejapjovė negali apvirsti.
  - Vejapjovė negali judėti.

## 17.2 Akumulatoriaus laikymas

STIHL rekomenduoja, akumuliatorių laikyti, kai įkrovos lygis yra 40–60 % (2 žaliai šviečiantys šviesos diodai).

- ▶ Laikykite akumuliatorių užtikrindami toliau aprašytas sąlygas.
  - Akumulatorius yra vaikams nepasiekiamoje vietoje.
  - Akumulatorius švarus ir sausas.
  - Akumulatorius yra uždaroje patalpoje.
  - Akumulatorius yra atskirtas nuo vejapjovės.
  - Jei akumulatorius laikomas įkroviklyje: atjunkite elektros tinklo kištuką ir laikykite akumuliatorių, kai jo įkrovos lygis yra 40–60 % (šviečia 2 žali šviesos diodai).
  - Akumulatorius yra nuo - 10 °C iki + 50 °C temperatūroje.

### PRANESIMAS

- Jei akumulatorius laikomas ne taip, kaip aprašyta šioje naudojimo instrukcijoje, akumulatorius gali visiškai išsikrauti ir nepataisomai sugesti.
  - ▶ Prieš laikydami įkraukite išsikrovusį akumuliatorių. STIHL rekomenduoja akumuliatorių laikyti, kai įkrovos lygis yra 40–60 % (2 žaliai šviečiantys šviesos diodai).
  - ▶ Akumuliatorių laikykite atskirai nuo vejapjovės.

## 18 Valymas

### 18.1 Vejapjovės pakėlimas

- ▶ Išjunkite vejapjovę, ištraukite apsauginį raktą ir išimkite akumuliatorių.
- ▶ Pastatykite vejapjovę ant lygaus paviršiaus.
- ▶ Nukabinkite žolės surinkimo dėžę.
- ▶ Nustatykite pjovimo aukštį į aukščiausią padėtį. 📖 14.2
- ▶ Nuleiskite valdymo rankenos viršutinę dalį į žemiausią padėtį, 📖 9.1.

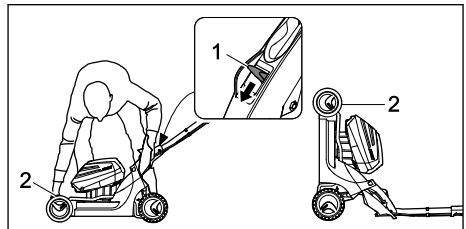

- ▶ Kaire ranka spauskite žemyn svirtį (1) ir laikykite nuspaudę.
- ▶ Dešine ranka laikykite vejapjovę už gabenimo rankenos (2) ir pastatykite atlenktą atgal.

## 18.2 Vejapjovės valymas

- ▶ Išjunkite vejapjovę, ištraukite apsauginį raktą ir išimkite akumuliatorių.
- ▶ Valykite vejapjovę drėgna šluoste.
- ▶ Valykite žolės išmetimo kanalą minkštu šepečiu arba drėgna šluoste.
- ▶ Pašalinkite iš akumuliatoriaus skyriaus pašalinus objektus, išvalykite jį drėgna šluoste.
- ▶ Teptuku arba švelniu šepečiu nuvalykite akumuliatoriaus skyriuje esančius elektros kontaktus.
- ▶ Nuvalykite teptuku ventilacijos angas.
- ▶ Pakelkite vejapjovę.
- ▶ Sritį aplink peilį ir patį peilį valykite medine lazdele, minkštu šepečiu arba drėgna šluoste.

## 18.3 Akumuliatoriaus valymas

- ▶ Akumuliatorių nuvalyti su drėgna šluoste.

# 19 Priežiūra

## 19.1 Peilio išmontavimas ir įmontavimas

### 19.1.1 Peilio išmontavimas

- ▶ Išjunkite vejapjovę, ištraukite apsauginį raktą ir išimkite akumuliatorių.
- ▶ Pakelkite vejapjovę.

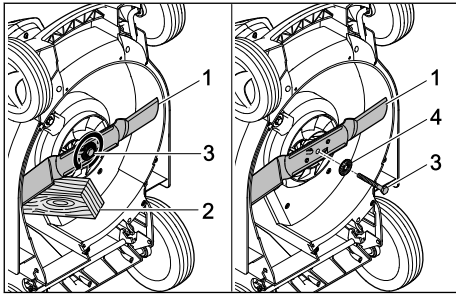

- ▶ Užblokuokite peilį (1) medžio gabalu (2).
- ▶ Išsukite varžtą (3) sukdami rodyklės kryptimi ir nuimkite kartu su poveržle (4).
- ▶ Nuimkite peilį (1).
- ▶ Išimkite varžtą (3) ir poveržlę (4). Sumontuodami peilį (1) naudokite naujus varžtus ir veržles.

### 19.1.2 Peilio įmontavimas

- ▶ Išjunkite vejapjovę, ištraukite apsauginį raktą ir išimkite akumuliatorių.
- ▶ Pakelkite vejapjovę.

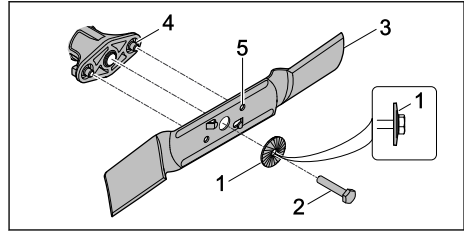

- ▶ Uždėkite naują poveržlę (1) su išsikišimu ant naujo varžto (2).
- ▶ Paskirstykite ant peilio varžto (2) sriegio sriegių fiksavimo klijų „Loctite 243“.
- ▶ Uždėkite peilį (3) taip, kad ant kontakcinio paviršiaus (4) esantys nelygumai sukibtų su peilio (5) kiaurymėmis.
- ▶ Įsukite varžtą (2) kartu su poveržle (1).

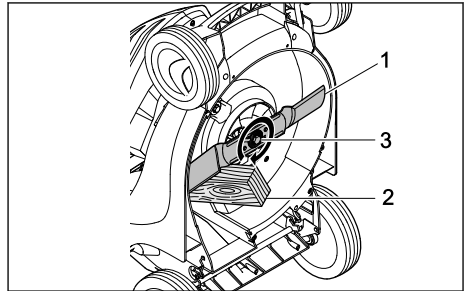

- ▶ Užblokuokite peilį (1) medžio gabalu (2).
- ▶ Varžtą (3) priveržkite 65 Nm priveržimo momentu.

## 19.2 Peilio galandimas ir balansavimas

Reikia nemažai pasipraktikuoti norint tinkamai pagalšti ir subalansuoti peilį.

STIHL rekomenduoja pavesti peilį pagalšti ir subalansuoti STIHL prekybos atstovui.

### ! ISPEJIMAS

- Peilio pjovimo briaunos aštrios. Naudotojas gali įsijauti.
  - ▶ Mūvėkite darbinės pirštines iš atsparios medžiagos.

- ▶ Išjunkite vejapjovę, ištraukite apsauginį raktą ir išimkite akumuliatorių.
- ▶ Pakelkite vejapjovę.
- ▶ Išmontuokite peilį.
- ▶ Pagalškite peilį. Galąsdami išlaikykite tikslų galandimo kampa, peilį ataušinkite, 22.2. Galandamas peilis neturi pamėlynuoti.
- ▶ Įmontuokite peilį.

- ▶ Iškilus neaiškumų kreipkitės į STIHL prekybos atstovą.

## 20 Remontas

### 20.1 Vejapjovės ir akumulatoriaus remontas

Naudotojas pats negali remontuoti vejapjovės, peilio ir akumulatoriaus.

## 21 Gedimų šalinimas



### 21.1 Vejapjovės arba akumulatoriaus gedimų šalinimas

- ▶ Jei vejapjovė pažeista, nenaudokite vejapjovės ar peilio ir kreipkitės į STIHL prekybos atstovą.
- ▶ Jei akumulatorius sugedęs ar pažeistas, Pakeiskite akumulatorių.
- ▶ Jei nurodomieji užrašai nebeįskaitomi arba pažeisti, paveskite STIHL prekybos atstovui nurodomuosius užrašus pakeisti.

Sutrikimas	Akumulatoriaus šviesos diodai	Priežastis	Pagalba
Įjungiant vejapjovė nepaleidžiama.	1 šviesos diodas mirksi žaliai.	Akumulatoriaus įkrovimo būklė nepakankama.	▶ Įkraukite akumulatorių.
	1 šviesos diodas šviečia raudonai.	Akumulatorius pernelyg įkaitęs arba per šaltas.	▶ Ištraukite apsauginį raktą. ▶ Išimkite akumulatorių. ▶ Palaukite, kol akumulatorius atvės arba sušils.
	3 šviesos diodai mirksi raudonai.	Vejapjovės gedimas.	▶ Ištraukite apsauginį raktą. ▶ Išimkite akumulatorių. ▶ Nuvalykite elektros kontaktus akumulatoriaus skyriuje. ▶ Įdėkite akumulatorių. ▶ Įjunkite vejapjovę. ▶ Jei 3 šviesos diodai ir toliau mirksi raudonai, nenaudokite vejapjovės ir kreipkitės į STIHL prekybos atstovą.
	3 šviesos diodai šviečia raudonai.	Vejapjovė pernelyg įkaitusi.	▶ Ištraukite apsauginį raktą. ▶ Išimkite akumulatorių. ▶ Palaukite, kol vejapjovė atvės.
	4 šviesos diodai mirksi raudonai.	Akumulatoriaus gedimas.	▶ Išimkite ir vėl įdėkite akumulatorių. ▶ Įjunkite vejapjovę. ▶ Jei 4 šviesos diodai ir toliau mirksi raudonai, nenaudokite akumulatoriaus ir kreipkitės į STIHL prekybos atstovą.
		Nutrūko elektros tiekimas tarp vejapjovės ir akumulatoriaus.	▶ Ištraukite apsauginį raktą. ▶ Išimkite akumulatorių. ▶ Nuvalykite elektros kontaktus akumulatoriaus skyriuje. ▶ Įkiškite apsauginį raktą. ▶ Įdėkite akumulatorių.
		Drėgna vejapjovė arba akumulatorius.	▶ Ištraukite apsauginį raktą. ▶ Išimkite akumulatorių. ▶ Nuvalykite vejapjovę. ▶ Nusausinkite vejapjovę arba akumulatorių.
		Per didelis peilio pasipriešinimas.	▶ Nustatykite didesnę pjovimo aukštį. ▶ Įjunkite vejapjovę vietoje, kur žemesnė žolė.
		Sritis prie peilio užsikimšusi.	▶ Nuvalykite vejapjovę.
Neveikia važavimo pavarą.		Važavimo pavaros gedimas.	▶ Kreipkitės į artimiausią STIHL prekybininką.



Sutrikimas	Akumuliatoriaus šviesos diodai	Priežastis	Pagalba
Eksploatuojama vejaplovė išsijungia.	3 šviesos diodai šviečia raudonai.	Vejaplovė pernelyg įkaitusi.	<ul style="list-style-type: none"> <li>▶ Ištraukite apsauginį raktą.</li> <li>▶ Išimkite akumuliatorių.</li> <li>▶ Palaukite, kol vejaplovė atvės.</li> <li>▶ Nuvalykite vejaplovę.</li> <li>▶ Nejunkite vejaplovės per dažnai per neilgą laikotarpį.</li> <li>▶ Jei dirbate įjungę važiavimo pavarą, išjunkite važiavimo pavarą.</li> <li>▶ Jei dirbate išjungę važiavimo pavarą, lėčiau eikite pirmyn.</li> <li>▶ Nustatykite didesnę pjovimo aukštį.</li> <li>▶ Pjaukite žemesnę žolę.</li> </ul>
		Užsiblokavo peilis.	<ul style="list-style-type: none"> <li>▶ Ištraukite apsauginį raktą.</li> <li>▶ Išimkite akumuliatorių.</li> <li>▶ Nuvalykite vejaplovę.</li> </ul>
		Elektros įrangos gedimas.	<ul style="list-style-type: none"> <li>▶ Išimkite ir vėl įdėkite akumuliatorių.</li> <li>▶ Įjunkite vejaplovę.</li> </ul>
Eksploatuojama vejaplovė smarkiai vibruoja.		Peilio varžtas atsilaisvinęs.	<ul style="list-style-type: none"> <li>▶ Priveržkite varžtą.</li> </ul>
		Peilis netinkamai subalansuotas.	<ul style="list-style-type: none"> <li>▶ Pagaląskite ir subalansuokite peilį.</li> </ul>
Per trumpa vejaplovės naudojimo trukmė.		Akumuliatorius nevisiškai įkrautas.	<ul style="list-style-type: none"> <li>▶ Visiškai įkraukite akumuliatorių.</li> </ul>
		Viršyta akumuliatoriaus eksploatavimo trukmė.	<ul style="list-style-type: none"> <li>▶ Pakeiskite akumuliatorių.</li> </ul>
		Sritis prie peilio užsikimšusi.	<ul style="list-style-type: none"> <li>▶ Nuvalykite vejaplovę.</li> </ul>
		Atšipo arba susidėvėjo peilis.	<ul style="list-style-type: none"> <li>▶ Pagaląskite ir subalansuokite peilį.</li> </ul>
		Per didelis peilio pasipriešinimas.	<ul style="list-style-type: none"> <li>▶ Jei dirbate įjungę važiavimo pavarą, išjunkite važiavimo pavarą.</li> <li>▶ Jei dirbate išjungę važiavimo pavarą, lėčiau eikite pirmyn.</li> <li>▶ Nustatykite didesnę pjovimo aukštį.</li> <li>▶ Pjaukite žemesnę žolę.</li> </ul>
Stringa į akumuliatoriaus skyrių įdedamas akumuliatorius.		Užsiteršę kreipikliai arba elektros kontaktai akumuliatoriaus skyriuje.	<ul style="list-style-type: none"> <li>▶ Nuvalykite vejaplovę.</li> </ul>
Į įkroviklį įdėtas akumuliatorių nepradeda krauti.	1 šviesos diodas šviečia raudonai.	Akumuliatorius pernelyg įkaitęs arba per šaltas.	<ul style="list-style-type: none"> <li>▶ Palikite akumuliatorių įdėtą į įkroviklį. Įkrovimo procesas prasidės automatiškai, kai bus pasiekta leidžiamas temperatūros diapazonas.</li> </ul>
Žolė nupjauta netinkamai arba veja pageltusi.		Atšipo arba susidėvėjo peilis.	<ul style="list-style-type: none"> <li>▶ Pagaląskite ir subalansuokite peilį.</li> </ul>
		Per didelis peilio pasipriešinimas.	<ul style="list-style-type: none"> <li>▶ Jei dirbate įjungę važiavimo pavarą, išjunkite važiavimo pavarą.</li> <li>▶ Jei dirbate išjungę važiavimo pavarą, lėčiau eikite pirmyn.</li> <li>▶ Nustatykite didesnę pjovimo aukštį.</li> <li>▶ Pjaukite žemesnę žolę.</li> </ul>

Sutrikimas	Akumulatoriaus šviesos diodai	Priežastis	Pagalba
Akumulatoriaus su  negalima rasti naudojant programėlę „STIHL connected“.		Akumulatoriaus arba galinio įrenginio „Bluetooth®“ radijo ryšio sąsaja yra išjungta.	▶ Aktyvinkite akumulatoriaus ir mobiliojo galinio įrenginio „Bluetooth®“ radijo ryšio sąsają.
		Atstumas tarp akumulatoriaus ir mobiliojo galinio įrenginio yra per didelis.	▶ Sumažinkite atstumą,  22.3. ▶ Jei akumulatoriaus vis tiek nepavyksta rasti naudojant programėlę „STIHL connected“: Kreipkitės į artimiausią STIHL prekybininką.

## 21.2 Klientų konsultavimo apie gaminius ir naudojamą paslaugos

Klientų konsultavimo apie gaminius ir naudojamą paslaugas teikia STIHL prekybos atstovas.

Kaip susisiekti ir daugiau informacijos rasite adresu <https://support.stihl.com> arba [www.stihl.com](http://www.stihl.com).

## 22 Techniniai daviniai

### 22.1 Vejapjovė STIHL RMA 443.2 VC, RMA 443.2 PV, RMA 448.2 VC, RMA 448.2 PV

- Leidžiamas akumulatorius: STIHL AP.
- Svoris be akumulatoriaus:
  - RMA 443.2 VC: 23 kg.
  - RMA 443.2 PV: 24 kg.
  - RMA 448.2 VC: 24 kg.
  - RMA 448.2 PV: 24 kg.
- Maksimali žolės surinkimo dėžės talpa: 55 l.
- Pjovimo plotis:
  - RMA 443.2 VC, RMA 443.2 PV: 41 cm.
  - RMA 448.2 VC, RMA 448.2 PV: 46 cm.
- Sūkių skaičius: 3150<sup>-1</sup>.
- Sūkių skaičius taupymo (ECO) režime: 2800 min<sup>-1</sup>.
- Mažiausias važiavimo greitis: 2,0 km/h.
- Didžiausias važiavimo greitis (priklauso nuo naudojamo akumulatoriaus):
  - Su AP 100: 3,0 km/h.
  - Su AP 200: 3,7 km/h.
  - Su AP 300: 4,5 km/h.

Veikimo laikas nurodytas [www.stihl.com/battery-life](http://www.stihl.com/battery-life).

### 22.2 Peilis

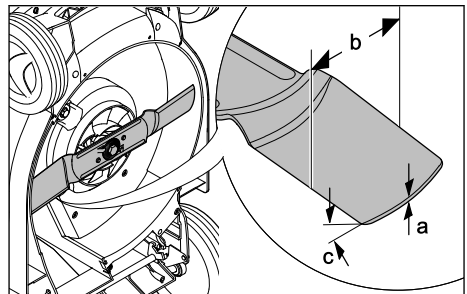

- Mažiausias storis a: 2 mm
- Mažiausias plotis b: 55 mm
- Galandimo kampas c: 30°

### 22.3 Akumulatorius STIHL AP

- Akumulatorius: ličio jonų
- Įtampa: 36 V
- Talpa Ah: žiūrėti ant skydelio
- Energijos kiekis Wh: žiūrėti ant skydelio
- Svoris, kg: žr. lentelę su duomenimis
- Leidžiamas naudojimo ir laikymo temperatūros diapazonas: nuo –10 iki 50 °C
- „Bluetooth®“ radijo ryšio sąsaja (tik akumulatoriams su ):

- Duomenų ryšys: Bluetooth® 5.1. Mobilusis galinis įrenginys turi būti suderinamas su „Bluetooth® Low Energy 5.0“ ir palaikyti „Generic Access Profile (GAP)“.
- Dažnio juosta: ISM juosta, 2,4 GHz
- Spinduliuojama didžiausioji siunčiamo signalo galia: 1 mW
- Signalų aprėptis: apie 10 m. Signalų stiprumas priklauso nuo aplinkos sąlygų ir mobiliojo galinio įrenginio. Aprėptis gali stipriai kisti priklausomai nuo išorinių sąlygų, įskaitant ir naudojamą imtuvą. Uždarų patalpų viduje ir dėl metalinių užtvartų (pvz., sienų, lentynų, lagamino) aprėptis gali stipriai sumažėti.
- Mobiliojo galinio įrenginio operaciniai sistemos keliama reikalavimai: Android arba iOS (esamoje versijoje arba aukštesnė)

## 22.4 Garso ir vibracijos vertės

### RMA 443.2 VC, RMA 443.2 PV

Koeficientinis garso slėgio lygis – 2 dB(A). Koeficientinis garso galios lygis – 1,2 dB(A). Koeficientinis vibracijos lygis – 1,10 m/s<sup>2</sup>.

- Garso slėgio lygis  $L_{pA}$ , išmatuotas remiantis EN 60335-2-77: 75 dB(A).
- Garantuotas garso galios lygis  $L_{wAd}$ , išmatuotas remiantis 2000/14/EC / S.I. 2001/1701: 90 dB(A)
- Vibracijos vertė  $a_{hv}$ , išmatuota remiantis EN 20643, EN 60335-2-77, valdymo rankena – 2,20 m/s<sup>2</sup>.

### RMA 448.2 VC, RMA 448.2 PV

Koeficientinis garso slėgio lygis – 2 dB(A). Koeficientinis garso galios lygis – 1,2 dB(A). Koeficientinis vibracijos lygio dydis – 0,9 m/s<sup>2</sup>.

- Garso slėgio lygis  $L_{pA}$ , išmatuotas remiantis EN 60335-2-77: 80 dB(A)
- Garantuotas garso galios lygis  $L_{wAd}$ , išmatuotas remiantis 2000/14/EC / S.I. 2001/1701: 94 dB(A)
- Vibracijos vertė  $a_{hv}$ , išmatuota remiantis EN 20643, EN 60335-2-77, valdymo rankena – 1,8 m/s<sup>2</sup>.

Nurodytos vibracijos vertės išmatuotos taikant standartizuotus bandymų metodus, juos galima naudoti lyginant elektrinius prietaisus. Faktinės vibracijos vertės gali skirtis nuo nurodytųjų priklausomai nuo to, kaip prietaisas naudojamas. Nurodytas vibracijos vertes galima naudoti siekiant susidaryti pirmą įspūdį apie vibracijos lygį. Faktinis vibracijos lygis turi būti nustatytas. Nus-

tatant gali būti atsižvelgta ir į laiką, kada elektrinis prietaisas būna išjungtas, ir į laiką, kada jis įjungtas, bet veikia be apkrovos.

Informacija apie Darbdavių direktyvos 2002/44/EC ir S.I. 2005/1093 dėl vibracijos vykdymą pateikta adresu: [www.stihl.com/vib](http://www.stihl.com/vib).

## 22.5 REACH

REACH pažymi ES potvarkį dėl registravimo, vertinimo ir chemikalų leistinas normas.

Informacijas apie atitikimą REACH potvarkiui (ES) Nr. rasite [www.stihl.com/reach](http://www.stihl.com/reach).

## 23 Atsarginės dalys ir priedai

### 23.1 Atsarginės dalys ir priedai

**STIHL** Šie simboliai žymi originalias STIHL atsargines dalis ir originalius STIHL priedus.

STIHL rekomenduoja naudoti originalias STIHL atsargines dalis ir originalius STIHL priedus.

Nors nuolat stebi rinką, STIHL negali įvertinti kitų gamintojų atsarginių dalių ir priedų patikimumo, saugos bei tinkamumo, todėl tokius naudojant, STIHL negali už juos garantuoti.

STIHL originalių atsarginių dalių ir STIHL originalių priedų galima įsigyti iš STIHL specializuoto prekybos atstovo.

### 23.2 Svarbios atsarginės dalys

- Peilis RMA 443.2 VC, RMA 443.2 PV: 6338 702 0130
- Peilis RMA 448.2 VC, RMA 448.2 PV: 6358 702 0115
- Peilio varžtas: 9008 319 9028
- Poveržlė: 0000 702 6600

## 24 Utilizavimas

### 24.1 Vejaplovės utilizavimas

Informacijos apie atliekų šalinimą galite gauti iš vietos valdžios institucijų arba iš STIHL prekybos atstovo.

Netinkamai utilizuojant kyla pavojus pakenkti sveikatai ir aplinkai.

- ▶ Perduokite STIHL gaminius su pakuotėmis perdirbti surinkimo centrui, laikydamiesi vietinių taisyklių.
- ▶ Neutilizuokite kartu su buitinėmis atliekomis.

**25 ES- atitikties sertifikatas****25.1 Vejaplovė STIHL  
RMA 443.2 VC,  
RMA 443.2 PV,  
RMA 448.2 VC, RMA 448.2 PV**

„STIHL Tirol GmbH“  
Hans Peter Stihl-Straße 5  
6336 Langkampfen

Austrija

atsakingai pareiškia, kad

- Konstruktijos tipas: akumuliatorinė vejaplovė
- Gamintojo ženklas STIHL
- Tipas: RMA 443.2 VC, RMA 443.2 PV,  
RMA 448.2 VC, RMA 448.2 PV
- pjovimo plotis:
  - RMA 443.2 VC, RMA 443.2 PV: 41 cm
  - RMA 448.2 VC, RMA 448.2 PV: 46 cm
- Serijos Nr.:
  - RMA 443.2 VC, RMA 443.2 PV: 6338
  - RMA 448.2 VC, RMA 448.2 PV: 6358

atitinka atitinkamas direktyvų 2000/14/EC, 2006/42/EC, 2014/30/EU ir 2011/65/EU nuostatas ir yra sukonstruota bei pagaminta pagal šių, gamybos dieną galiojančių standartų, versijas: EN 60335-1, EN 60335-2-77, EN 55014-1 ir EN 55014-2.

Dalyvaujanti notifikuootoji įstaiga:  
„TÜV Rheinland LGA Products GmbH“  
Tillystraße 2

90431 Nürnberg, Vokietija

Nustatant išmatuoto ir garantuoto garso galios lygį buvo laikomasi direktyvos 2000/14/EC, VIII priedo.

- Išmatuotasis garso galios lygis  
RMA 443.2 VC, RMA 443.2 PV: 89,2 dB(A).
- Garantuotas garso galios lygis RMA 443.2 VC,  
RMA 443.2 PV: 90 dB(A)
- Išmatuotas garso galios lygis RMA 448.2 VC,  
RMA 448.2 PV: 93,2 dB(A)
- Garantuotas garso galios lygis RMA 448.2 VC,  
RMA 448.2 PV: 94 dB(A)

Techniniai dokumentai saugomi įmonėje „STIHL Tirol GmbH“.

Pagaminimo metai ir įrenginio numeris nurodyti ant vejaplovės.

Langkampfenas, 2020-01-02

„STIHL Tirol GmbH“



einantis pareigas

Matthias Fleischer, mokslinių tyrimų ir plėtros vadovas



einantis pareigas

Sven Zimmermann, kokybės skyriaus vadovas

**26 UKCA atitikties deklaracija****26.1 Vejaplovė STIHL RMA 443.2 VC, RMA 448.2 VC**

„STIHL Tirol GmbH“  
Hans Peter Stihl-Straße 5  
6336 Langkampfen

Austrija

atsakingai pareiškia, kad

- konstrukcijos tipas: akumuliatorinė vejaplovė
- gamintojo ženklas: STIHL
- tipas: RMA 443.2 VC, RMA 448.2 VC
- pjovimo plotis:
  - RMA 443.2 VC: 41 cm
  - RMA 448.2 VC: 46 cm
- serijos numeris:
  - RMA 443.2 VC: 6338
  - RMA 448.2 VC: 6358

atitinka atitinkamas Jungtinės Karalystės reglamentų „Noise Emission in the Environment by Equipment for use Outdoors Regulations 2001, Supply of Machinery (Safety) Regulations 2008, Electromagnetic Compatibility Regulations 2016“ ir „The Restriction of the Use of Certain Hazardous Substances in Electronic Equipment Regulations 2012“ nuostatas ir sukonstruota bei pagaminta pagal gamybos datos metu galiojančias šių standartų versijas: EN 60335-1, EN 60335-2-77, EN 55014-1 ir EN 55014-2.

Dalyvaujanti notifikuootoji įstaiga:

„TUV Rheinland UK LTD“  
1011 Stratford Road  
Solihull, B90 4BN

Nustatant išmatuojamą ir garantuojamą garso galios lygį buvo laikomasi Jungtinės Karalystės reglamento „Noise Emission in the Environment by Equipment for use Outdoors Regulations 2001, Schedule 11“.

- Išmatuotas garso galios lygis RMA 443.2 VC:  
89,2 dB(A).

- Garantuotas garso galios lygis RMA 443.2 VC: 90 dB(A)
- Išmatuotas garso galios lygis RMA 448.2 VC: 93,2 dB(A).
- Garantuotas garso galios lygis RMA 448.2 VC: 94 dB(A)

Techniniai dokumentai saugomi „STIHL Tirol GmbH“.

Pagamavimo metai ir įrenginio numeris nurodyti ant vejojaplovės.

Langkampfenas, 2022-07-01

„STIHL Tirol GmbH“

einantis pareigas



Matthias Fleischer, mokslinių tyrimų ir plėtros vadovas

einantis pareigas



Sven Zimmermann, kokybės vadovas

## 27 Saugos nuorodos naudojantis vejojave

### 27.1 Įvadas

Šiame skyriuje perteikiamos standarto EN 60335-2-77 EE priede suformuluotos bendrosios saugos nuorodos, skirtos elektra varomoms vejojaplovėms.



#### ISPEJIMAS

- **Perskaitykite visas saugos nuorodas, nurodymus, peržiūrėkite visus paveikslus ir techninius duomenis, kuriuos rasite ant vejojaplovės.** Nesilaikant toliau pateiktų nurodymų galimas elektros smūgis, gaisras ir (arba) sunkūs sužalojimai. **Neišmeskite jokių saugos nuorodų ir nurodymų, nes jų gali prireikti ateityje.**

### 27.2 Pabandymas

- a) Atidžiai perskaitykite naudojimo instrukciją. Susipažinkite su valdymo detalėmis ir įrenginio tinkamo naudojimo taisyklėmis;
- b) jokių būdu neleiskite vaikams ar kitiems naudojimo instrukcijos neperskačiusiems asmenims naudotis vejojaplove; mažiausią naudotojo amžių gali reglamentuoti vietinės taisyklės;

- c) jokių būdu nepjaukite žolės, jei arti yra žmonių, ypač vaikų, arba gyvūnų;
- d) atminkite, kad įrenginio valdytojas arba naudotojas atsako už žalą, padarytą kitiems asmenims arba jų nuosavybei.

### 27.3 Paruošiamosios priemonės

- a) Eksploatuodami įrenginį visada avėkite tvirtus batus ir mūvėkite ilgas kelnes. Neeksploatuokite įrenginio basomis arba apsiavę lengva atvira avalyne. Venkite laisvų drabužių ar drabužių su kabančiais raišteliais ar diržais.
- b) Patikrinkite teritoriją, kurioje bus naudojamas įrenginys, pašalinkite iš jos visus objektus, kuriuos įrenginys galėtų sugriebti ir išsviesti į šalis.
- c) Prieš pradėdami naudoti visada vizualiai patikrinkite, ar pjovimo peiliai, tvirtinimo kaiščiai ir visas pjovimo blokas nenusidėvėję ar nepažeisti. Nusidėvėjusius ar pažeistus peilius ir tvirtinimo kaiščius siekiant išvengti disbalanso galima pakeisti tik dalinai. Nustrynusius arba pažeistus nurodomuosius užrašus būtina pakeisti.

### 27.4 Naudojimas

- a) Pjaukite žolę tik dieną arba esant geram dirbtiniam apšvietimui.
- b) Jei įmanoma, nenaudokite įrenginio, kai žolė šlapia.
- c) Nuokalnėse visada išlaikykite stabilią įrenginio padėtį.
- d) Stumkite arba traukite įrenginį žingsnio greičiu.
- e) Pjaukite žolę skersai šlaito, jokių būdu ne aukštyn arba žemyn.
- f) Būkite ypač atsargūs keisdami judėjimo kryptį ant šlaito.
- g) Nepjaukite žolės labai stačiose nuokalnėse.
- h) Būkite itin atsargūs apsukdami vejojaplovę ar traukdami ją į save.
- i) Sustabdykite pjovimo peilį (-ius), kai reikia paversti vejojaplovę ant šono gabenant ją ne žole, perkeliant į pjaunamą plotą ir atgal.
- j) Niekuomet nenaudokite vejojaplovės su apgadintais apsauginiais įtaisais ar apsauginėmis grotelėmis arba be pritvirtintų apsauginių įtaisų, pavyzdžiui, be atmušų ir (arba) be žolės surinkimo įtaisų.

- k) Atsargiai įjunkite ar užveskite paleidimo mygtuku įrenginį laikydamiesi gamintojo nurodymų. Išlaikykite pakankamą atstumą tarp pėdų ir pjovimo peilio (-ių).
- l) Įjungiant arba užvedant variklį vejamovės negalima apversti, nebent ją reikia eigoje pakelti. Tokiu atveju verskite tik tiek, kiek neišvengiama, ir kelkite tik tą pusę, iš kurios naudotojas valdo vejamovę.
- m) Nepaleiskite variklio stovėdami priešais žolės išmetimo kanalą.
- n) Jokiū būdu nekiškite rankų ar kojų prie besisukančių įrenginio dalių arba po jomis. Visada laikykitės atokiau nuo žolės išmetimo angos.
- o) Veikiant varikliui jokiū būdu nekelkite ir neneškite vejamovės.
- p) Išjunkite variklį, ištraukite paleidimo raktą. Įsitikinkite, kad visiškai sustojo visos besisukančios dalys:
- visada, kai atsitraukiate nuo vejamovės;
  - prieš atlaisvindami blokatorius ar valydami užsikimšusį žolės išmetimo kanalą;
  - prieš tikrindami, valydami vejamovę ar ją reguliuodami;
  - jei buvo atsitrenkta į svetimkūnį. Patikrinkite, ar vejamovė nepažeista, ir, prieš iš naujo įjungdami vejamovę ir pradėdami ją dirbti, atlikite reikalingus remonto darbus. Jeigu vejamovė pradeda neįprastai stipriai vibruoti, ją būtina nedelsiant patikrinti.
  - Patikrinkite, ar nėra pažeidimų.
  - Atlikite reikiamus pažeistų dalių remonto darbus.
  - Prisukite ir įsukite visas varžles, kaiščius ir varžtus.

## 27.5 Techninė priežiūra ir laikymas

- a) Pasirūpinkite, kad būtų gerai priveržtos visos varžles, kaiščiai ir varžtai ir kad įrenginys būtų saugus naudoti.
- b) Reguliariai tikrinkite, ar žolės surinkimo įtaisas nesusidėvėjęs, ar jis vis dar gerai veikia.
- c) Susidėvėjusias arba pažeistas dalis saugumo sumetimais pakeiskite.
- d) Atkreipkite dėmesį į tai, kad kelis pjovimo peilius turinčių įrenginių pjovimo peilis judėdamas gali kartu sukti ir kitus pjovimo peilius.
- e) Nustatydami įrenginį saugokitės, kad tarp judančių pjovimo peilių ir stabilių įrenginio dalių neįstrigtų pirštai.

- f) Prieš pastatydami palaukite, kol variklis atvės.
- g) Įsidėmėkite, kad, atliekant techninės priežiūros darbus su pjovimo peiliais, pjovimo peiliai gali judėti net tada, kai įrenginys atjungtas nuo elektros energijos šaltinio.
- h) Susidėvėjusias arba pažeistas dalis saugumo sumetimais pakeiskite. Naudokite tik originalias STIHL atsargines dalis ir priedus.

## Съдържание

1	Предговор.....	295
2	Информация относно настоящото Ръководство за употреба.....	296
3	Преглед на съдържанието.....	297
4	Указания за безопасност.....	298
5	Подготвяне на косачката за употреба.....	304
6	Зареждане на акумулатора и светодиодиите.....	305
7	Активиране и деактивиране на безжичен интерфейс Bluetooth®.....	305
8	Сглобяване на косачката.....	306
9	Настройване на косачката за потребителя.....	307
10	Поставяне и изваждане на акумулатора.....	307
11	Поставяне и изваждане на предпазния ключ.....	308
12	Включване и изключване на косачката.....	308
13	Проверка на косачката и акумулатора.....	309
14	Работа с косачката.....	310
15	След работа.....	312
16	Транспортиране.....	312
17	Съхранение.....	312
18	Почистване.....	313
19	Поддръжка /обслужване.....	313
20	Ремонт.....	314
21	Отстраняване на неизправности.....	314
22	Технически данни.....	317
23	Резервни части и принадлежности.....	318
24	Отстраняване /изхвърляне.....	319
25	Декларация на ЕС (EU) за съответствие.....	319
26	Декларация за съответствие UKCA.....	319
27	Указания за техническата безопасност за косачката.....	320

## 1 Предговор

Уважаеми клиенти,

Радваме се, че сте избрали изделие на фирма STIHL. Ние разработваме и произвеж-

даме продукти с най-високо качество в съответствие с изискванията на нашите клиенти. Така се създават продукти, които се отличават с висока надеждност дори при изключително високо натоварване.

STIHL също така държи на най-високото ниво в обслужването. Сътрудниците в специализираните ни търговски обекти са готови да ви дадат компетентна консултация и съвети, както и да поемат комплексно техническо обслужване на закупените от Вас апарати.

STIHL е категоричен привърженик на устойчивото и отговорно отношение към природата. Настоящото ръководство за употреба следва да Ви подпомогне в продължителното, сигурно и екологично използване на Вашия продукт на STIHL.

Благодарим Ви за доверието и Ви пожелаваме удоволствие от употребата на изделието от фирма STIHL.



Dr. Nikolas Stihl

**ВАЖНО! ПРОЧЕТЕТЕ ПРЕДИ УПОТРЕБА – И СЪХРАНЯВАЙТЕ.**

## 2 Информация относно настоящото Ръководството за употреба

### 2.1 Приложими документи

Настоящите инструкции за експлоатация представляват превод на оригиналните инструкции за експлоатация на производителя в съответствие с Директива 2006/42/ЕС на ЕО.

Приложими са местните правила по техника на безопасност.

- ▶ Прочетете, разберете добре и съхранявайте допълнителните към тази инструкция за експлоатация документи:
  - Указания за безопасност за акумулатор STIHL AP
  - Инструкция за експлоатация на зарядни устройства STIHL AL 101, 301, 301-4, 500
  - Информация за безопасност за акумулатори STIHL и продукти с вграден акумулатор: [www.stihl.com/safety-data-sheets](http://www.stihl.com/safety-data-sheets)

Допълнителна информация за STIHL connected, съвместими продукти и често задавани въпроси е на разположение на адрес [www.connect.stihl.com](http://www.connect.stihl.com) или при специализиран търговец на STIHL.

Словесният знак Bluetooth® и графичните символи (лога) са регистрирани търговски марки и са собственост на Bluetooth SIG, Inc. Всяко използване на този словесен знак/графичен символ от страна на STIHL става под лиценз.

Акумулаторите с  са оборудвани с радиоинтерфейс Bluetooth®. Трябва да се спазват местните ограничения за работа (например в самолети или болници).

### 2.2 Обозначение на предупредителни указания, които се срещат в текста

#### ОПАСНОСТ

- Това указание предупреждава за опасностите, които могат да доведат до тежки наранявания или до смърт.
  - ▶ Посочените мерки ще помогнат за предотвратяването на тежки наранявания или смърт.

#### ПРЕДУПРЕЖДЕНИЕ

- Това указание предупреждава за опасностите, които могат да доведат до тежки наранявания или до смърт.
  - ▶ Посочените мерки ще помогнат за предотвратяването на тежки наранявания или смърт.

#### УКАЗАНИЕ

- Това указание предупреждава за опасности, които могат да доведат до материални щети.
  - ▶ Посочените мерки ще помогнат за предотвратяването на материални щети.

### 2.3 Символи в текста



Този символ насочва към глава от настоящото ръководство за употреба.

## 3 Преглед на съдържанието

### 3.1 Косачка и акумулатор

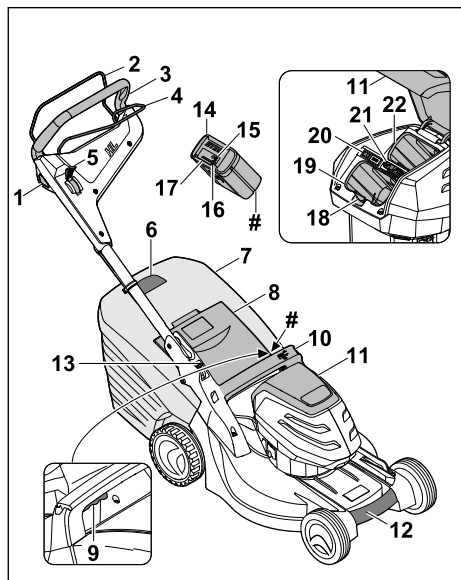

#### 1 Бутон за блокиране

Заедно бутонът за блокиране и лостът за включване включват и изключват ножовете.

#### 2 Превключващ лост за режима на косене

Заедно превключващият лост за режима на косене и бутонът за блокиране включват и изключват ножовете.

#### 3 Ръкохватка

Ръкохватката служи за държане, управление и транспортиране на косачката.

#### 4 Превключващ лост за задвижване на ходовата част

Превключващият лост за задвижване на ходовата част включва и изключва задвижването на ходовата част.

#### 5 Лост

Лостът служи за регулиране на скоростта на задвижването на ходовата част.

#### 6 Индикатор за равнището на запълване

Индикаторът за равнището на запълване показва доколко е пълен кошът за трева.

#### 7 Кош за трева

Кошът за трева събира окосената трева.

#### 8 Дефлектор

Дефлекторът затваря канала за изхвърляне.

#### 9 Лост

Лостът служи за регулиране на височината на косене.

#### 10 Ръкохватка

Ръкохватката служи за държане на косачката при регулирането на височината на косене и за транспортиране на косачката.

#### 11 Клапа

Клапата покрива акумулатора и предпазния ключ.

#### 12 Ръкохватка за носене

Ръкохватката за носене служи за транспортиране на косачката.

#### 13 Лост

Лостът служи за регулиране и за сгъване на ръкохватката.

#### 14 Акумулатор

Акумулаторът снабдява косачката с енергия.

#### 15 Светодиод „BLUETOOTH®“ (само за акумулатори с )

Светодиодът показва активирането и деактивирането на радиоинтерфейса Bluetooth®.

#### 16 Бутон

Бутонът активира светодиодите на акумулатора. Той активира и деактивира радиоинтерфейса Bluetooth® (ако има такъв).

#### 17 Светодиоди

Светодиодите показват състоянието на зареждане на акумулатора и неизправностите.

#### 18 Блокиращ лост

Блокиращият лост придържа акумулатора в отвора за акумулатора.

#### 19 Отвор за акумулатор

В отвора за акумулатор се поставя акумулаторът.

#### 20 Прекъсвач за режим ECO

Прекъсвачът за режим ECO включва и изключва режима ECO.

#### 21 Предпазен ключ

Предпазният ключ активира косачката.

RMA 443.2 PV, RMA 448.2 PV:



**22 Отвор за акумулатор**

В отвора за акумулатор се поставя втори акумулатор.

**RMA 443.2 VC, RMA 448.2 VC:****22 Отвор за транспортиране**

В отвора за транспортиране се поставя резервен акумулатор.

## # Табелка за мощността с машинен номер

**3.2 Символи**

Символите могат да бъдат върху косачката и акумулатора и означават следното:



Този символ обозначава предпазния ключ.



Този символ обозначава гнездото за ключа.



Този символ обозначава прекъсвача за режим ECO.



Този символ обозначава лоста за регулиране на височината на косене.



Този символ посочва теглото на косачката без акумулатор.



1 светодиода свети в червено. Акумулаторът е твърде горещ или твърде студен.



4 светодиода мигат в червено. В акумулатора има неизправност.



Гарантирано ниво на шума съгласно Директива 2000/14/ЕС в dB(A), за да се направят звуковите емисии на продуктите сравними.



Акумулаторът има радиоинтерфейс Bluetooth® и може да бъде свързан с приложението STIHL connected.



Индикацията до символа показва запаса от енергия в акумулатора според спецификацията на производителя на клетката. Наличният на практика запас от енергия е по-малък.



Не изхвърляйте продукта с битовите отпадъци.

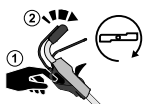

Включете и изключете ножа.



Настройте скоростта на движение.



В тази позиция косачката се движи с максимална скорост.



В тази позиция косачката се движи с минимална скорост.

**4 Указания за безопасност****4.1 Предупредителни символи**

Предупредителните символи върху косачката или акумулатора означават следното:



Спазвайте указанията за безопасност и мерките, свързани с тях.



Прочетете, разберете добре и съхранявайте инструкцията за експлоатация.



Бъдете предпазливи за изхвърчащи обекти - стойте на разстояние и дръжте странични лица надалеч.



Не докосвайте въртящия се нож.



Изваждайте акумулатора по време на прекъсванията на работата, транспортирането, съхранението, поддръжката или ремонта.



Изваждайте предпазния ключ по време на прекъсванията на работата, транспортирането, съхранението, поддръжката или ремонта.



Спазвайте безопасното разстояние.



Пазете акумулатора от топлина и огън.



Не потапяйте акумулатора в течности.



Спазвайте допустимия температурен диапазон на акумулатора.

## 4.2 Употреба по предназначение

Косачката STIHL RMA 443.2 VC, RMA 443.2 PV, RMA 448.2 VC или RMA 448.2 PV служи за косене на суха трева.

Косачката се захранва с енергия от акумулатор STIHL AP.

Акумулаторът с **G** в комбинация с приложението STIHL connected дава възможност за персонализиране и пренос на информация за батерията на базата на технологията Bluetooth®.

### ▲ ПРЕДУПРЕЖДЕНИЕ

- Акумулаторите, които не са одобрени от STIHL за косачката, могат да причинят пожари и експлозии. Това може да доведе до тежки наранявания или смърт и може да възникнат материални щети.
  - ▶ Косачката се използва с акумулатор STIHL AP.
- Ако не използвате косачката или акумулатора по предназначение, това може да доведе до сериозни телесни наранявания или смърт и материални щети.
  - ▶ Използвайте косачката така, както е описано в тази инструкция за експлоатация.
  - ▶ Използвайте акумулатора, както е описано в тази инструкция за експлоатация, в приложението STIHL connected и на [www.connect.stihl.com](http://www.connect.stihl.com).

## 4.3 Изисквания към потребителя

### ▲ ПРЕДУПРЕЖДЕНИЕ

- Потребителите без инструктаж не могат да разпознаят или оценят опасностите, възникващи при косачката и акумулатора. Потребителят или други лица могат да бъдат сериозно ранени или убити.



- ▶ Прочетете, разберете добре и съхранявайте инструкцията за експлоатация.

- ▶ Ако косачката или акумулаторът се дават на друг човек: предоставете инструкцията за експлоатация заедно с уреда.
- ▶ Уверете се, че потребителят отговаря на следните изисквания:
  - Потребителят е отпочинал.
  - Потребителят има физическа, сетивна и психическа способност да обслужва косачката и акумулатора и да работи с тях. Ако потребителят

има ограничена физическа, сетивна или психическа възможност за това, той трябва да работи под надзора и според указанията на отговорно лице.

- Потребителят може да разпознае и оцени опасностите, свързани с косачката и акумулатора.
- Потребителят е наясно, че е отговорен при възникнали злополуки и щети.
- Потребителят е пълнолетен или е бил обучен за съответната професия според националните разпоредби и под съответния надзор.
- Потребителят е получил инструкция от специализиран търговец на STIHL или квалифицирано лице, преди да използва косачката за първи път.
- Потребителят не е под влияние на алкохол, лекарства или наркотици.
- ▶ Ако възникнат неясноти: обърнете се към специализиран търговец на STIHL.

## 4.4 Облекло и оборудване

### ▲ ПРЕДУПРЕЖДЕНИЕ

- По време на работа предмети могат бъдат изхвърлени с висока скорост. Потребителят може се нарани.
  - ▶ Носете дълъг панталон от устойчива материя.
- По време на работата може да се вдигне прах. Вдишаният прах може да увреди Вашето здраве и да причини алергични реакции.
  - ▶ Ако се вдигне прах: Носете маска за защита против прах.
- Неподходящото облекло може да се оплете в дървета, храсти или в косачката. Потребителите без подходящо облекло могат да бъдат сериозно наранени.
  - ▶ Носете плътно прилепнало облекло.
  - ▶ Махнете шаловите и бижутата.
- По време на почистването, поддръжката или транспорта потребителят може да влезе в контакт с ножа. Потребителят може се нарани.
  - ▶ Носете предпазни ръкавици.
- Ако потребителят носи неподходящи обувки, може да се подхлъзне. Потребителят може се нарани.
  - ▶ Носете стабилни, затворени обувки с нехлъзгаща се подметка.

- По време на заточването на ножовете могат да бъдат изхвърлени частици от материала. Потребителят може се нарани.
  - ▶ Носете плътно прилягащи предпазни очила. Подходящите предпазни очила се тестват съгласно стандарт EN 166 или съгласно националните разпоредби и се предлагат със съответната маркировка в търговската мрежа.
  - ▶ Носете предпазни ръкавици.

## 4.5 Работен участък и неговата околност

### 4.5.1 Косачка

#### ▲ ПРЕДУПРЕЖДЕНИЕ

- Външните лица, децата и животните не могат да разпознаят и преценят опасностите, свързани с косачката и изхвърляните от нея предмети. Външните лица, децата и животните могат да бъдат сериозно наранени и да възникнат имуществени щети.



- ▶ Не допускайте външни лица, деца и животни в района на работа с уреда.

- ▶ Поддържайте безопасна дистанция спрямо предмети.
- ▶ Не оставяйте косачката без надзор.
- ▶ Уверете се, че децата не могат да играят с косачката.
- Ако се работи при дъжд, потребителят може да се подхлъзне. За потребителя има опасност от тежки наранявания или смърт.
  - ▶ Ако вали: не работете.
- Косачката не е устойчива на вода. Ако работите в дъжд или във влажна среда, може да се стигне до токов удар. Потребителят може да се нарани, а косачката да се повреди.
  - ▶ Не работете при дъжд или във влажна среда.
  - ▶ Не косете мокра трева.
- Електрическите компоненти на косачката могат да създадат искри. Искрите могат да причинят пожари и експлозии в леснозапалима или експлозивна среда. Това може да доведе до тежки наранявания или смърт и може да възникнат материални щети.
  - ▶ Не работете в леснозапалима или експлозивна среда.

## 4.5.2 Акумулаторна батерия

### ▲ ПРЕДУПРЕЖДЕНИЕ

- Външните лица, децата и животните не могат да разпознават и оценяват опасностите, свързани с акумулаторната батерия. Външните лица, децата и животните могат да получат тежки наранявания.
  - ▶ Дръжте далеч външни лица, деца и животни.
  - ▶ Не оставяйте акумулаторната батерия без надзор.
  - ▶ Уверете се, че деца не могат да играят с акумулаторната батерия.
- Акумулаторната батерия не е защитена срещу всички въздействия на околната среда. Ако акумулаторната батерия е изложена на неподходящи въздействия на околната среда, тя може да се запали, да експлодира или да се повреди непоправимо. В резултат от това може да се стигне до тежки наранявания на хора и възникване на материални щети.



- ▶ Пазете акумулаторната батерия от горещина и огън.
- ▶ Не хвърляйте ножицата в огън.



- ▶ Използвайте и съхранявайте акумулаторната батерия в температурния диапазон между - 10 °C и + 50 °C.



- ▶ Не потапяйте акумулаторните батерии в течности.

- ▶ Дръжте акумулаторната батерия далеч от малки метални части.
- ▶ Не излагайте акумулаторната батерия на високо налягане.
- ▶ Не излагайте акумулаторната батерия на микровълни.
- ▶ Защитете акумулаторната батерия от химикали и соли.

## 4.6 Състояние, съответстващо на изискванията за безопасност

### 4.6.1 Косачка

Косачката е в безопасно състояние, ако следните условия са изпълнени:

- Косачката не е повредена.
- Косачката е чиста и суха.
- Командните елементи функционират и нямат изменения.
- Ножът е правилно монтиран.



- Монтирани са оригинални принадлежности на STIHL за тази косачка.
- Принадлежностите са правилно монтирани.

## ▲ ПРЕДУПРЕЖДЕНИЕ

- В небезопасно състояние компонентите не могат да функционират правилно и съоръженията за безопасност не работят. Има опасност от тежки наранявания или смърт.
  - ▶ Работете с косачка без неизправности.
  - ▶ Ако косачката е замърсена или мокра: почистете и оставете косачката да изсъхне.
  - ▶ Не модифицирайте косачката.
  - ▶ Ако командните елементи не функционират: не работете с косачката.
  - ▶ Монтирайте оригинални принадлежности на STIHL за тази косачка.
  - ▶ Монтирайте ножа така, както е описано в тази инструкция за експлоатация.
  - ▶ Монтирайте принадлежностите, както е описано в тази инструкция за експлоатация или в инструкцията за експлоатация на принадлежностите.
  - ▶ Не поставяйте предмети в отворите на косачката.
  - ▶ Не свързвайте и не съединявайте накъсо с метални предмети контактите на гнездото за ключа.
  - ▶ Сменяйте износените или повредени указателни табели.
  - ▶ Ако възникнат неясноти: обърнете се към специализиран търговец на STIHL.

### 4.6.2 Нож

Ножът е в безопасно състояние, ако са изпълнени следните условия:

- Ножът и приставките са неповредени.
- Ножът не е деформиран.
- Ножът е правилно монтиран.
- Ножът е правилно заточен.
- Ножът няма неравности.
- Ножът е правилно балансиран.
- Минималната дебелина и минималната ширина на ножа са достатъчни,  22.2.
- Ъгълът на заточване е спасен,  22.2.

## ▲ ПРЕДУПРЕЖДЕНИЕ

- При небезопасно състояние части от ножа могат да се отделят и да бъдат изхвърлени. Има опасност от тежки наранявания.
  - ▶ Работете с неповреден нож и неповредени приставки.
  - ▶ Монтирайте ножа правилно.
  - ▶ Заточете ножа правилно.

- ▶ Ако дебелината или ширината не достигат минимално допустимите стойности: Сменете ножовете.
- ▶ Ножовете трябва да се балансират от специализиран търговец на STIHL.
- ▶ Ако възникнат неясноти: обърнете се към специализиран търговец на STIHL.

### 4.6.3 Акумулатор

Акумулаторът е в състояние, съобразено с изискванията за безопасност, ако следните условия са изпълнени:

- Акумулаторът не е повреден.
- Акумулаторът е чист и сух.
- Акумулаторът функционира и не е променен.

## ▲ ПРЕДУПРЕЖДЕНИЕ

- В състояние, което не е съобразено с изискванията за безопасност, акумулаторът вече не може да функционира безопасно. Хората могат да получат тежки наранявания.
  - ▶ Работете с неповреден и функциониращ акумулатор.
  - ▶ Не зареждайте повреден или дефектен акумулатор.
  - ▶ Ако акумулаторът е замърсен или мокър: Почистете акумулатора и го оставете да изсъхне.
  - ▶ Не променяйте акумулатора.
  - ▶ Не пъхайте предмети в отворите на акумулатора.
  - ▶ Не свързвайте електрическите контакти на акумулатора с метални предмети и не предизвиквайте късо съединение.
  - ▶ Не отваряйте акумулатора.
  - ▶ Износените или повредени указателни табелки трябва да се сменят.
- От повредения акумулатор може да излезе течност. Ако течността влезе в контакт с кожата или очите, те може да се раздразнят.
  - ▶ Избягвайте контакт с течността.
  - ▶ Ако има контакт с кожата: измийте засегнатите места по кожата обилно с вода и сапун.
  - ▶ Ако има контакт с очите: промийте очите най-малко за 15 минути обилно с вода и потърсете лекар.
- Повреден или дефектен акумулатор може да мирише необичайно, да дими или да гори. Това може да доведе до тежки наранявания или смърт за хората и може да възникнат материални щети.

- ▶ Ако акумулаторът мирише необичайно или дими: не използвайте акумулатора и го дръжте далеч от запалими вещества.
- ▶ Ако акумулаторът гори: опитайте се да угасите акумулатора с пожарогасител или с вода.
- ▶ Носете предпазни ръкавици.
- ▶ Правете почивки.
- ▶ Ако се появят признаци на проблем с кръвообращението: потърсете лекарска помощ.

## 4.7 Работа

### ▲ ПРЕДУПРЕЖДЕНИЕ

- Потребителят не може да продължи да работи концентрирано в определени ситуации. Потребителят може да се спъне, да падне и да се нарани сериозно.
  - ▶ Работете спокойно и обмислено.
  - ▶ Ако осветеността и видимостта са лоши: не работете с косачката.
  - ▶ Управлявайте косачката сами.
  - ▶ Внимавайте за препятствия.
  - ▶ Не наклоняйте косачката.
  - ▶ Работете здраво стъпили на земята и поддържайте равновесие.
  - ▶ Ако се появят признаци на умора: направете почивка.
  - ▶ Ако косите по наклон: косете напречно на склона.
  - ▶ Не работете по склонове с наклон над 25° (46,6%).
- Въртящият се нож може да пореже потребителя. Потребителят може да се нарани сериозно.
  - ▶ Не докосвайте въртящия се нож.
  - ▶ Ако ножът е блокиран от предмет: изключете косачката, извадете предпазния ключ и извадете акумулатора. Едва след това отстранете предмета.
- Ако работите без задвижване на ходовата част, то може да се включи неволно и косачката да започне да се движи. Има опасност от тежки наранявания и материални щети.
  - ▶ Задействайте превключващия лост за задвижване на ходовата част само ако то трябва да бъде включено.
- Ако косачката започне да се държи различно или необичайно по време на работа, тя може да е в състояние, което не е безопасно. Има опасност от тежки наранявания и материални щети.
  - ▶ Спрете работата, извадете предпазния ключ, извадете акумулатора и се консултирайте със специализиран търговец на STIHL.
- По време на работа косачката може да причини вибрации.
- Ако по време на работа ножът удари чуждо тяло, той или части от него могат да бъдат повредени или изхвърлени с висока скорост. Има опасност от наранявания и материални щети.
  - ▶ Отстранете чуждите тела от работната зона.
- Когато се отпусне превключващият лост за режима на косене, ножът продължава да се върти за кратко. Има опасност от тежки наранявания.
  - ▶ Изчакайте, докато ножът спре да се върти.
- Ако въртящият се нож удари твърд предмет, може да се образуват искри. Искрите могат да причинят пожар в леснозапалима среда. Това може да доведе до тежки наранявания или смърт и може да възникнат материални щети.
  - ▶ Не работете в леснозапалима среда.
- Ако косачката бъде паркирана върху наклонена повърхност, тя може неволно да се плъзне. Има опасност от наранявания и материални щети.
  - ▶ Пускайте косачката само ако стои на равна повърхност и не може да се плъзне сама.
- Ако предмети са прикрепени към ръкохватката, допълнителното тегло може да доведе до преобръщане на косачката. Има опасност от наранявания и материални щети.
  - ▶ Не прикрепяйте предмети към ръкохватката.



### ▲ ОПАСНОСТ

- Ако работата се извършва в близост до кабели, провеждащи напрежение, ножът може да влезе в контакт с тях и да ги повреди. За потребителя има опасност от тежки наранявания или смърт.
  - ▶ Не работете в близост до кабели, провеждащи напрежение.
- Ако се работи при гръмотевична буря, потребителят може да бъде ударен от мълния. За потребителя има опасност от тежки наранявания или смърт.
  - ▶ Ако има буря: не работете.

## 4.8 Транспортиране

### 4.8.1 Косачка

#### ▲ ПРЕДУПРЕЖДЕНИЕ

- По време на транспорт косачката може да се преобърне или да се премести. Има опасност от наранявания и материални щети.



▶ Извадете предпазния ключ.



▶ Извадете акумулатора.

- ▶ Подсигурете косачката с притягащи колани, ремъци или мрежа така, че да не се преобърне и да не може да се движи.

- Ако предпазният ключ и акумулаторът са поставени по време на транспортиране с изключено задвижване на ходовата част, задвижването на ходовата част може да бъде включено неволно и косачката да започне да се движи. Има опасност от тежки наранявания и материални щети.



▶ Извадете предпазния ключ.



▶ Извадете акумулатора.

### 4.8.2 Акумулаторна батерия

#### ▲ ПРЕДУПРЕЖДЕНИЕ

- Акумулаторната батерия не е защитена срещу всички въздействия на околната среда. Ако акумулаторната батерия се подложи на неподходящи въздействия на околната среда, тя може да се повреди и могат да възникнат материални щети.
  - ▶ Не бива да се транспортира повредена акумулаторна батерия.
- При транспортирането акумулаторната батерия може да се преобърне или да се измести. Това може да причини тежки наранявания на хора и материални щети.
  - ▶ Акумулаторната батерия трябва да се опакова така в опаковката, че да не може да се мести.
  - ▶ Подсигурете опаковката така, че да не може да се движи.

## 4.9 Съхранение

### 4.9.1 Косачка

#### ▲ ПРЕДУПРЕЖДЕНИЕ

- Децата може да не разпознаят и преценят опасностите, свързани с косачката. Децата може да получат тежки наранявания.



▶ Извадете предпазния ключ.



▶ Извадете акумулатора.

- ▶ Съхранявайте косачката на място, недостъпно за деца.

- Електрическите контакти на косачката и металните компоненти може да корозират при влага. Косачката може да се повреди.



▶ Извадете предпазния ключ.



▶ Извадете акумулатора.

- ▶ Съхранявайте косачката чиста и суха.

- Ако по време на съхранението са поставени предпазният ключ и акумулаторът, ножът и задвижването на ходовата част могат да бъдат включени неволно и косачката да започне да се движи. Има опасност от тежки наранявания и материални щети.



▶ Извадете предпазния ключ.



▶ Извадете акумулатора.

- Ако косачката се съхранява върху наклонена повърхност, тя може неволно да се плъзне. Има опасност от наранявания и материални щети.

- ▶ Съхранявайте косачката само на равни площи.

### 4.9.2 Акумулатор

#### ▲ ПРЕДУПРЕЖДЕНИЕ

- Децата може да не разпознаят и преценят опасностите от акумулатора. Децата може да получат тежки наранявания.

- ▶ Съхранявайте акумулатора на място, недостъпно за деца.
- Акумулаторът не е защитен от всякакви влияния на околната среда. Ако акумулаторът е изложен на определени влияния на околната среда, може да бъде непоправимо повреден.
  - ▶ Съхранявайте акумулатора чист и сух.
  - ▶ Съхранявайте акумулатора в затворено помещение.
  - ▶ Съхранявайте акумулатора отделно от косачката.
  - ▶ Ако акумулаторът се съхранява в зарядното устройство: Изключете щепсела и съхранявайте акумулатора със състояние на зареждане между 40% и 60% (2 светещи в зелено светодиода).
  - ▶ Използвайте и съхранявайте акумулатора в температурния диапазон между  $-10^{\circ}\text{C}$  и  $+50^{\circ}\text{C}$ .

#### 4.10 Почистване, поддръжка и ремонт

### ▲ ПРЕДУПРЕЖДЕНИЕ

- Ако предпазният ключ и акумулаторът са поставени по време на почистването, поддръжката или ремонта, ножът може да бъде включен неволно. Има опасност от тежки наранявания и материални щети.



- ▶ Извадете предпазния ключ.



- ▶ Извадете акумулатора.

- Ако предпазният ключ и акумулаторът са поставени по време на почистването, поддръжката или ремонта, задвижването на ходовата част може да се включи неволно и косачката да започне да се движи. Има опасност от тежки наранявания и материални щети.



- ▶ Извадете предпазния ключ.



- ▶ Извадете акумулатора.

- Ако използвате силни почистващи препарати, почистване със струя вода или остри предмети, може да повредите косачката, ножа и акумулатора. Ако не почистите пра-

вилно косачката, ножа и акумулатора, компонентите няма да могат да функционират правилно и съоръженията за безопасност няма да работят. Има опасност от тежки наранявания.







- ▶ Почистете косачката, ножа и акумулатора, както е описано в тази инструкция за експлоатация.
- Ако косачката, ножът или акумулаторът не са поддържани или ремонтирани правилно, компонентите няма да могат да функционират правилно и съоръженията за безопасност няма да работят. Има опасност от тежки наранявания или смърт.
  - ▶ Не правете техническа поддръжка и не ремонтирайте сами косачката и акумулатора.
  - ▶ Ако косачката или акумулаторът се нуждаят от поддръжка или ремонт: обърнете се към специализиран търговец на STIHL.
  - ▶ Поддържайте ножовете така, както е описано в тази инструкция за експлоатация.
- По време на почистването, поддръжката или ремонта на ножа потребителят може да се пореже на острите режещи ръбове. Потребителят може се нарани.
  - ▶ Носете предпазни ръкавици, изработени от устойчив материал.
- По време на заточването ножът може да се нагрее. Потребителят може да получи изгаряне.
  - ▶ Изчакайте, докато ножът се охлади.
  - ▶ Носете предпазни ръкавици, изработени от устойчив материал.

## 5 Подготовка на косачката за употреба

### 5.1 Подготовка на косачката за употреба

Преди всяко начало на работа трябва да се изпълнят следните стъпки:

- ▶ Отстранете опаковките и средствата за защита при транспортиране.
- ▶ Уверете се, че следните компоненти се намират в състояние, съобразено с изискванията за безопасност:
  - Косачка, [11](#) 4.6.1.
  - Нож, [11](#) 4.6.2.
  - Акумулатор, [11](#) 4.6.3.
- ▶ Проверете акумулатора, [11](#) 13.3.
- ▶ Заредете докрай акумулатора, [11](#) 6.1.
- ▶ Почистете косачката, [11](#) 18.2.

- ▶ Проверете ножа,  13.2.
- ▶ Монтирайте ръкохватката,  8.1
- ▶ Разгънете и настройте ръкохватката,  9.1.
- ▶ Ако ще косите и окосената трева трябва да се събира в коша за трева: закачете коша за трева,  8.2.2.
- ▶ Ако ще косите и окосената трева трябва да се изхвърля отзад: откачете коша за трева,  8.2.3.
- ▶ Настройте височината на косене,  14.2.
- ▶ Проверете командните елементи,  13.1.
- ▶ Ако стъпките не могат да бъдат изпълнени: не използвайте косачката и потърсете помощ от специализиран търговец на STIHL.

## 5.2 Съвързване на акумулаторната батерия с безжичен интерфейс Bluetooth® с приложението STIHL connected

- ▶ Активирайте безжичния интерфейс Bluetooth® на мобилния терминал.
- ▶ Активирайте безжичния интерфейс Bluetooth® на акумулаторната батерия,  7.1.
- ▶ Изтеглете приложението на STIHL connected от магазина с приложения на мобилния терминал и създайте акаунт.
- ▶ Отворете приложението на STIHL connected и се регистрирайте.
- ▶ Добавете акумулаторна батерия в приложението на STIHL connected и следвайте инструкциите на екрана.

Възможности за контакт и допълнителна информация можете да намерите на <https://support.stihl.com> или в приложението STIHL connected.

Приложението STIHL connected е на разположение в зависимост от пазара.

## 6 Зареждане на акумулатора и светодиодите

### 6.1 Зареждане на акумулаторната батерия

Времето на зареждане зависи от различни външни фактори, като например от температурата на акумулаторната батерия или от температурата на околната среда. Фактичeskото време на зареждане може да се разли-

чава от посоченото време. Времето за зареждане е посочено в линка [www.stihl.com/charging-times](http://www.stihl.com/charging-times).

- ▶ Зареждайте акумулаторната батерия така, както е описано в ръководството за употреба на зарядното устройство STIHL AL 101, 301, 301-4, 500.

### 6.2 Показване на състоянието на зареждане

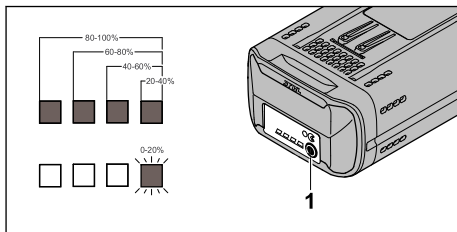

- ▶ Натиснете бутона (1). Светодиодите светят за ок. 5 секунди в зелено и показват състоянието на зареждане.
- ▶ Ако десният светодиод мига в зелено: заредете акумулатора.

### 6.3 Светодиоди върху акумулатора

Светодиодите могат да показват състоянието на зареждане на акумулатора или неизправности. Светодиодите могат да светят или мигат със зелена или червена светлина.

Ако светодиодите светят или мигат в зелено, те показват състоянието на зареждане.

- ▶ Ако светодиодите светят или мигат в червено: отстранете неизправностите,  21.1. В косачката или в акумулатора има повреда.

## 7 Активиране и деактивиране на безжичен интерфейс Bluetooth®

### 7.1 Активиране на безжичния интерфейс Bluetooth®

- ▶ Ако акумулаторната батерия има безжичен интерфейс Bluetooth®: натиснете бутона и го задръжте натиснат дотогава, докато светодиодът „BLUETOOTH®“ до символа  свети в синьо за ок. 3. Безжичният интерфейс Bluetooth® на акумулаторната батерия е активиран.



## 7.2 Деактивиране на безжичния интерфейс Bluetooth®

- ▶ Ако акумулаторната батерия има безжичен интерфейс Bluetooth®: натиснете бутона и го задръжте натиснат дотогава, докато светодиодът „BLUETOOTH®“ до символа  мигне в синьо шест пъти.

Безжичният интерфейс Bluetooth® на акумулаторната батерия е деактивиран.

## 8 Сглобяване на косачката

### 8.1 Монтиране на ръкохватката

- ▶ Изключете косачката, извадете предпазния ключ и извадете акумулатора.
- ▶ Поставете косачката на равен терен.

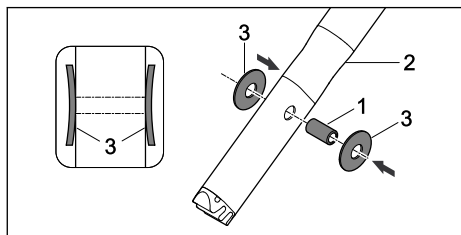

- ▶ Притиснете втулката (1) в отворите на горната част на ръкохватката (2).
- ▶ Пъхнете дисковите пружини (3) с изпъкналата част навътре във втулката (1).

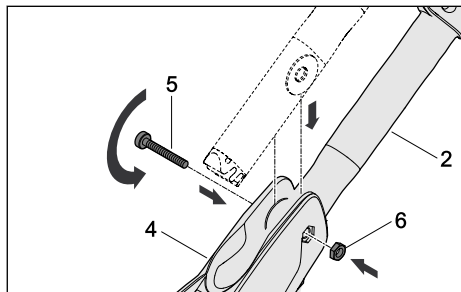

- ▶ Пъхнете горната част на ръкохватката (2) в конзолата на лоста за управление (4).
- ▶ Избутайте болта (5) през отворите на конзолата на лоста за управление (4) и през втулката в горната част на ръкохватката (2).
- ▶ Поставете гайката (6) в жлеба в конзолата на ръкохватката (4).
- ▶ Затегнете болта (5).

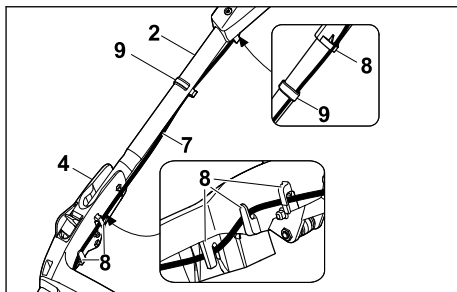

- ▶ Притиснете кабела (7) в държачите (8).
- ▶ Закрепете кабела (7) с кабелната скоба (9) към ръкохватката.

Не е необходимо ръкохватката да се демонтира отново.

### 8.2 Сглобяване, закачане и откачане на коша за трева

#### 8.2.1 Сглобяване на коша за трева

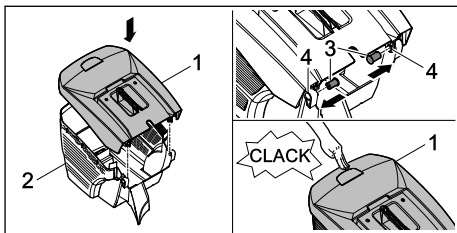

- ▶ Поставете горната (1) върху долната част на коша за трева (2).
- ▶ Избутайте болтовете (3) отвътре през отворите (4).
- ▶ Притиснете горната част на коша за трева (1) надолу. Горната част на коша за трева се фиксира, издавайки звук.

#### 8.2.2 Закачане на коша за трева

- ▶ Изключване на косачката
- ▶ Поставете косачката на равен терен.

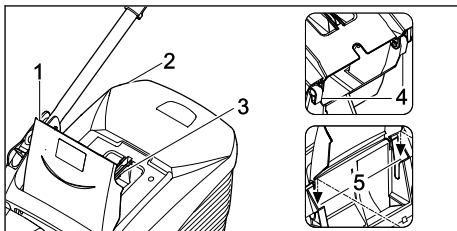

- ▶ Отворете дефлектора (1) и го задръжте.

- ▶ Хванете коша за трева (2) за ръкохватката (3) и с помощта на куките (4) го закачете на местата, предвидени за закрепване на коша (5).
- ▶ Поставете дефлектора (1) върху коша за трева (2).

### 8.2.3 Откачане на коша за трева

- ▶ Изключете косачката.
- ▶ Поставете косачката на равен терен.
- ▶ Отворете дефлектора и го задръжте.
- ▶ Свалете коша за трева от ръкохватката с движение нагоре.
- ▶ Затворете дефлектора.

## 9 Настройване на косачката за потребителя

### 9.1 Настройване на ръкохватката

- ▶ Изключете косачката, извадете предпазния ключ и свалете акумулатора.
- ▶ Поставете косачката на равен терен.

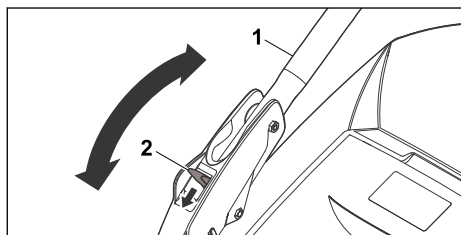

- ▶ Хванете ръкохватката (1).
- ▶ Натиснете лоста (2) надолу и го задръжте.
- ▶ Поставете ръкохватката (1) в желаната позиция.
- ▶ Пуснете лоста (2) и внимавайте ръкохватката отново да се фиксира добре.

### 9.2 Сгъване на ръкохватката

За по-компактно транспортиране или съхранение ръкохватката може да се сгъва.

- ▶ Изключете косачката, извадете предпазния ключ и извадете акумулатора.
- ▶ Поставете косачката на равен терен.
- ▶ Дръжте лоста натиснат.
- ▶ Сгънете ръкохватката напред.

## 10 Поставяне и изваждане на акумулатора

### 10.1 Поставяне на акумулатора

#### RMA 443 PV и RMA 448 PV:

Косачките RMA 443 PV и RMA 448 PV могат да работят с два акумулатора. Щом акумулаторът от първия отвор (3) се изтощи, косачката автоматично превключва към акумулатора във втория отвор (4). По време на работа в първия отвор (3) трябва винаги да има поставен акумулатор.

#### RMA 443 VC и RMA 448 VC:

Косачките RMA 443 VC и RMA 448 VC са оборудвани с отвор за акумулатора (3) и транспортен отвор (4). Косачките могат да работят само с акумулатора в отвора за акумулатора (3). В транспортния отвор (4) може да се постави резервен акумулатор.

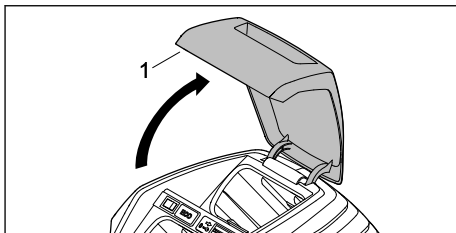

- ▶ Отворете клапата (1) докрай и задръжте.

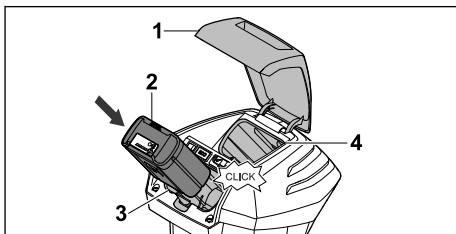

- ▶ Натиснете докрай акумулатора (2) в отвора за акумулатора (3). Акумулаторът (2) се фиксира с щракване и е застопорен.
- ▶ Ако трябва да носите втори акумулатор: Поставете акумулатора в отвора за акумулатора (3) или в транспортния отвор (4). Акумулаторът се фиксира с щракване и е застопорен.
- ▶ Затворете клапата (1).

### 10.2 Изваждане на акумулатора

- ▶ Поставете косачката на равен терен.
- ▶ Отворете клапата (1) докрай и задръжте.

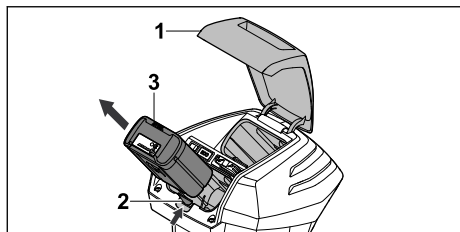

- ▶ Натиснете блокиращия лост (2). Акумулаторът (3) е освободен.
- ▶ Свалете акумулатора (3).
- ▶ Затворете клапата (1).

## 11 Поставяне и изваждане на предпазния ключ

### 11.1 Поставяне на предпазния ключ

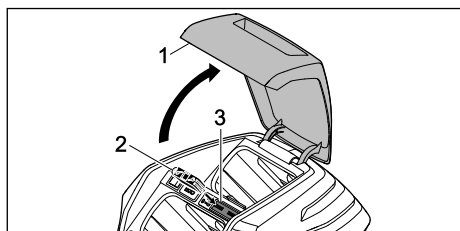

- ▶ Отворете клапата докрай (1) и задръжте.
- ▶ Поставете предпазния ключ (2) в предвиденото за него гнездо (3).
- ▶ Затворете клапата (1).

### 11.2 Изваждане на предпазния ключ

- ▶ Отворете клапата докрай и задръжте.
- ▶ Извадете предпазния ключ.
- ▶ Затворете клапата.
- ▶ Съхранявайте предпазния ключ на място, недостъпно за деца.

## 12 Включване и изключване на косачката

### 12.1 Включване и изключване на ножа

#### 12.1.1 Включване на ножа

- ▶ Поставете косачката на равен терен.

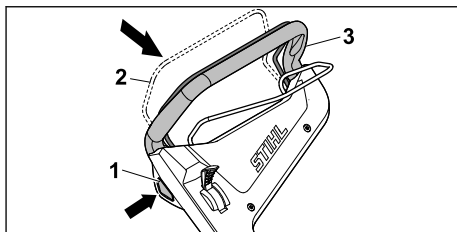

- ▶ Натиснете бутона за блокиране (1) с дясната ръка и го задръжте натиснат.
- ▶ Издърпайте превключващия лост за режима на косене (2) с лявата ръка изцяло по посока на ръкохватката (3) и го задръжте така, че палецът ви да обхване ръкохватката (3).  
Ножът се завърта.
- ▶ Отпуснете бутона за блокиране (1).
- ▶ Задръжте ръкохватката (3) и превключващия лост за режима на косене (2) с дясната ръка така, че палецът ви да обхване ръкохватката (3).

#### 12.1.2 Изключване на ножа

- ▶ Отпуснете превключващия лост за режима на косене.
- ▶ Изчакайте, докато ножът спре да се върти.
- ▶ Ако ножът продължи да се върти: извадете предпазния ключ, свалете акумулатора и се консултирайте със специализиран търговец на STIHL.  
Косачката е неизправна.

### 12.2 Включване и изключване на задвижването на ходовата част

#### 12.2.1 Включване на задвижването на ходовата част

С лоста може предварително да се зададе максималната възможна скорост на движение в 5 степени. Чрез преместване на лоста в посока се повишава максималната възможна скорост, а в посока – се намалява. В позиция задвижването на ходовата част е дезактивирано.

С превключващия лост за задвижване на ходовата част скоростта може да се регулира безстепенно от 2,0 км/ч до предварително зададената максимална скорост. Колкото повече превключващият лост за задвижване на ходовата част е издърпан към ръкохватката, толкова по-висока е скоростта, 22.1.

Настроената скорост влияе на продължителността на работа на акумулатора. Колкото по-ниска е скоростта, толкова по-продължителна е работата на акумулатора.

- ▶ Поставете косачката на равен терен.
- ▶ Включване на ножа

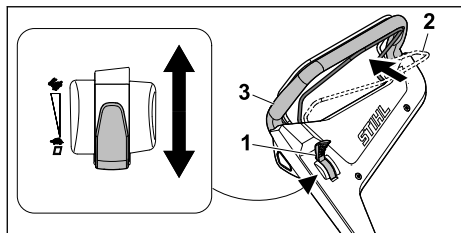

- ▶ Поставете лоста (1) в желаната позиция.
- ▶ Издърпайте превключващия лост за задвижване на ходовата част (2) изцяло по посока на ръкохватката (3) и го задръжте така, че палецът ви да обхване ръкохватката (2). Косачката се задвижва.

### 12.2.2 Изключване на задвижването на ходовата част

- ▶ Отпуснете превключващия лост за задвижване на ходовата част.
- ▶ Изчакайте, докато косачката спре.
- ▶ Ако косачката е продължи да се движи: извадете предпазния ключ, свалете акумулатора и се консултирайте със специализиран търговец на STIHL. Косачката е неизправна.

## 13 Проверка на косачката и акумулатора

### 13.1 Проверка на командните елементи

#### Бутон за блокиране и превключващ лост за режима на косене



- ▶ Извадете предпазния ключ.
- ▶ Извадете акумулатора.
- ▶ Натиснете блокиращия бутон и отново го отпуснете.
- ▶ Издърпайте превключващия лост за режима на косене изцяло по посока на ръкохватката и отново го отпуснете.
- ▶ Ако бутонът за блокиране или превключващият лост за режима на косене са трудноподвижни или не се връщат в изходна позиция: не използвайте косачката и потърсете помощ от специализиран търговец на STIHL.

Бутонът за блокиране или превключващият лост за режима на косене са неизправни.

#### Превключващ лост за задвижване на ходовата част

- ▶ Извадете предпазния ключ.
- ▶ Извадете акумулатора.
- ▶ Издърпайте превключващия лост за задвижване на ходовата част изцяло по посока на ръкохватката и отново го отпуснете.
- ▶ Ако превключващият лост за задвижване на ходовата част е трудноподвижен или не се връща в изходна позиция: не използвайте косачката и потърсете помощ от специализиран търговец на STIHL. Превключващият лост за задвижване на ходовата част е неизправен.

#### Лост

- ▶ Извадете предпазния ключ.
- ▶ Извадете акумулатора.
- ▶ Поставете лоста на  след това на .
- ▶ Ако движението на лоста е плавно: не използвайте косачката и потърсете помощ от специализиран търговец на STIHL. Лостът е неизправен.

#### Включване на косачката

- ▶ Поставете предпазния ключ.
- ▶ Поставете акумулатора.
- ▶ Натиснете бутона за блокиране с дясната ръка и го дръжте натиснат.
- ▶ Издърпайте превключващия лост за режима на косене с лявата ръка изцяло по посока на ръкохватката и го задръжте така, че палецът ви да обхване ръкохватката. Ножът се завърта.
- ▶ Ако 3-те светодиода мигат в червено: извадете предпазния ключ, извадете акумулатора и се консултирайте със специализиран търговец на STIHL. В косачката има неизправност.
- ▶ Отпуснете бутона за блокиране и превключващия лост за режима на косене. След кратко изчакване ножът спира да се върти.
- ▶ Ако ножът продължи да се върти: извадете предпазния ключ, извадете акумулатора и се консултирайте със специализиран търговец на STIHL. Косачката е неизправна.

#### Включване на задвижването на ходовата част



- ▶ Поставете предпазния ключ.
- ▶ Поставете акумулатора.

- ▶ Издърпайте превключващия лост за задвижване на ходовата част изцяло по посока на ръкохватката и го задръжте така, че палецът ви да обхване ръкохватката. Косачката се задвижва.
- ▶ Отпуснете превключващия лост за задвижване на ходовата част. Косачката спира да се движи.
- ▶ Ако косачката е продължи да се движи: свалете акумулатора и се консултирайте със специализиран търговец на STIHL. Косачката е неизправна.

### 13.2 Проверка на ножа

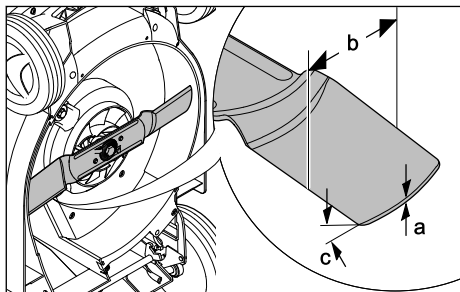
- ▶ Изключете косачката, извадете предпазния ключ и извадете акумулатора.
- ▶ Изправете косачката,  18.1.



- ▶ Измерете следното:
  - Дебелина a
  - Ширина b
  - Ъгъл на заточване c
- ▶ Ако дебелината или ширината не достигат минимално допустимите стойности: сменете ножа,  22.2.
- ▶ Ако ъгълът на заточване не е спазен: заточете ножа,  22.2.
- ▶ Ако възникнат неясноти: обърнете се към специализиран търговец на STIHL.

### 13.3 Проверете акумулаторната батерия

- ▶ Натиснете бутона на акумулаторната батерия. Светодиодите светят или мигат.
- ▶ Ако светодиодите не светят или не мигат: акумулаторната батерия да не се използва и да се потърси помощта на сътрудник в специализиран търговски обект на STIHL. В акумулаторната батерия има неизправност.

## 14 Работа с косачката

### 14.1 Държане и водене на косачката

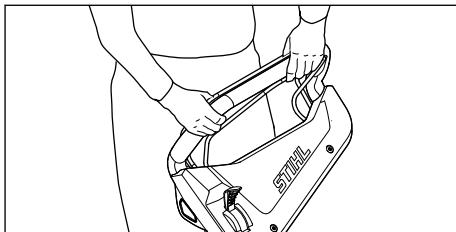

- ▶ Дръжте ръкохватката с две ръце така, че палците да я обхващат.

### 14.2 Настройване на височината на косене

Височината на косене може да бъде настроена на 6 степени:

- 25 мм = позиция 1
- 30 мм = позиция 2
- 40 мм = позиция 3
- 50 мм = позиция 4
- 60 мм = позиция 5
- 75 мм = позиция 6

Позициите са посочени върху косачката.

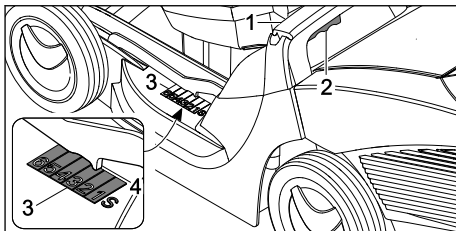

- ▶ Дръжте косачката за ръкохватката (1).
- ▶ Натиснете лоста (2) и го задръжте.
- ▶ Поставете косачката в желаната позиция чрез повдигане и спускане. Текущо настроената височина на косене може да се разбере от индикатора за височината на косене (3) с помощта на маркировката (4).
- ▶ Отпуснете лоста (2). Косачката се фиксира.

### 14.3 Включване на режим ECO

Когато режимът ECO е включен, косачката разпознава текущите работни условия и автоматично задава подходящите обороти на ножа.

Така издръжливостта на акумулатора може да бъде удължена.

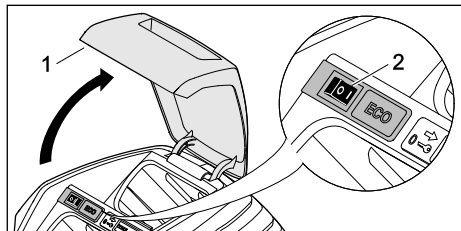

- ▶ Отворете клапата докрай (1) и задръжте.
- ▶ Поставете прекъсвача (2) за режима ECO в позиция I.
- ▶ Затворете клапата (1).

#### 14.4 Косене

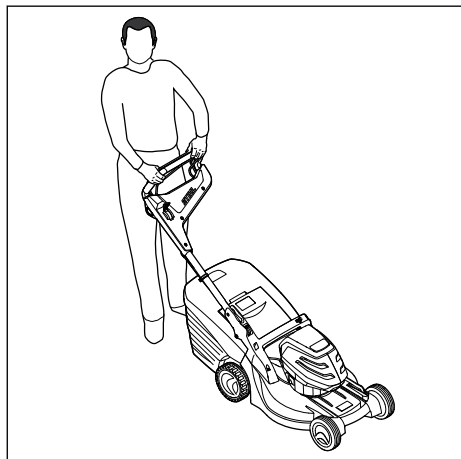

- ▶ Ако се работи с включено задвижване на ходовата част: управлявайте контролирано косачката напред.
- ▶ Ако се работи с изключено задвижване на ходовата част: Бутайте косачката напред бавно и контролирано.

#### 14.5 Изпразване на коша за трева

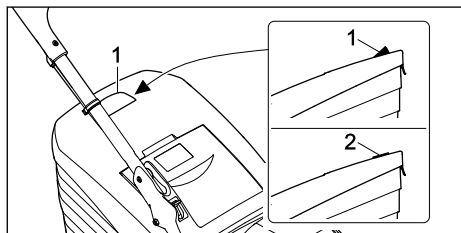

Въздушният поток, генериран от ножа, повдига индикатора за равнището на запълване (1). Когато кошът за трева се напълни, въздушният поток спира. Ако въздушният поток е твърде малък, индикаторът за равнището на запълване (2) се връща в пасивно състояние. Това е сигнал да изпразните коша за трева.

Безпроблемното функциониране на индикатора за равнището на запълване е гарантирано само при оптимален въздушен поток. Външни влияния, като мокра, гъста или висока трева, ниска позиция на косене, замърсяване или други подобни, могат да засегнат въздушния поток и функционирането на индикатора за равнището на запълване.

- ▶ Ако индикаторът за равнището на запълване се върне в пасивно състояние: Изпразнете коша за трева.
- ▶ Изключете косачката.

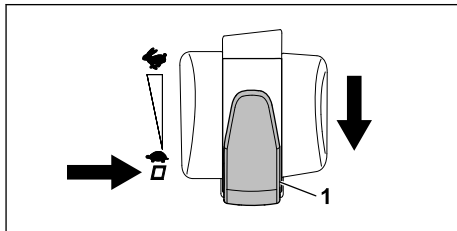

- ▶ Поставете лоста за скоростта на движение (1) на позиция □.
- ▶ Откачете коша за трева.

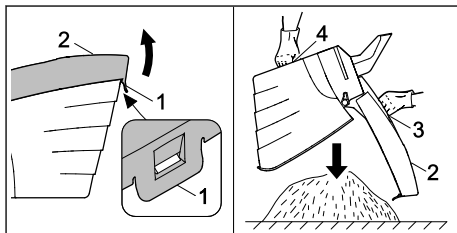

- ▶ Отворете затварящата планка (1).
- ▶ Отворете горната част на коша за трева (2) от ръкохватката (3) и я задръжте.
- ▶ С втората ръка я дръжте за долната ръкохватка (4).
- ▶ Изпразнете коша за трева.
- ▶ Затворете коша за трева.
- ▶ Закачете коша за трева.

## 15 След работа

### 15.1 След работа

- ▶ Изключете косачката, извадете предпазния ключ и свалете акумулатора.
- ▶ Ако косачката е мокра: оставете косачката да изсъхне.
- ▶ Ако акумулаторът е мокър: оставете акумулатора да изсъхне.
- ▶ Почистете косачката.
- ▶ Почистете акумулатора.

## 16 Транспортиране

### 16.1 Транспортиране на косачката

- ▶ Изключете косачката.  
Ножът не трябва да се върти.
- ▶ Извадете предпазния ключ и извадете акумулатора.

#### Бутане на косачката

- ▶ Бавно и контролирано бутайте косачката напред.

#### Носене на косачката

- ▶ Носете предпазни ръкавици, изработени от устойчив материал.

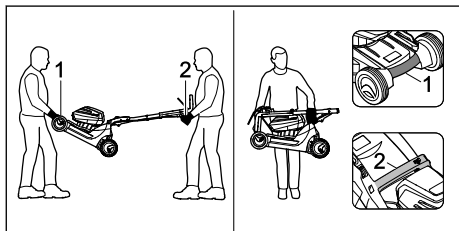

- ▶ Ако косачката се носи от двама души:
  - ▶ Един човек трябва да държи косачката с две ръце за ръкохватката за носене (1) и друг да я държи с две ръце за ръкохватката (2).
  - ▶ Повдигайте и носете косачката по двама.
- ▶ Ако носите косачката сам/а:
  - ▶ Сгънете ръкохватката.
  - ▶ Дръжте косачката с едната ръка за ръкохватката за носене (1), а с другата за ръкохватката (2).
  - ▶ Повдигнете и носете косачката.

#### Транспортиране на косачката в превозно средство

- ▶ Подсигурете косачката изправена така, че да не се преобърне и да не може да се движи.

## 16.2 Транспортиране на акумулатора

- ▶ Изключете косачката и свалете акумулатора.
- ▶ Уверете се, че акумулаторът е в безопасно състояние.
- ▶ Опаковайте акумулатора така, че да не може да се движи в опаковката.
- ▶ Подсигурете опаковката така, че тя да не може да се движи.

Акумулаторът е обект на изискванията за транспортиране на опасни стоки. Акумулаторът е категоризиран като UN 3480 (литиево-йонни батерии) и е проверен съгласно наръчника на ООН за проверки и критерии част III, подраздел 38.3.

Правилата за транспортиране са посочени на адрес [www.stihl.com/safety-data-sheets](http://www.stihl.com/safety-data-sheets).

## 17 Съхранение

### 17.1 Съхранение на косачката

- ▶ Изключете косачката, извадете предпазния ключ и извадете акумулатора.
- ▶ Съхранявайте косачката така, че следните условия да са изпълнени:
  - Косачката да е на място, недостъпно за деца.
  - Косачката да е чиста и суха.
  - Косачката да не може да се преобърне.
  - Косачката да не може да се плъзне.

### 17.2 Съхранение на акумулатора



STIHL препоръчва да поддържате акумулатора в състояние на зареждане между 40% и 60% (2 светещи в зелено светодиода).

- ▶ Съхранявайте акумулатора така, че да са изпълнени следните условия:
  - Акумулаторът е на място, недостъпно за деца.
  - Акумулаторът е чист и сух.
  - Акумулаторът е в затворено помещение.
  - Акумулаторът е отделен от косачката.
  - Ако акумулаторът се съхранява в зарядното устройство: Изключете щепсела и съхранявайте акумулатора със състояние на зареждане между 40% и 60% (2 светещи в зелено светодиода).
  - Акумулаторът е в температурния диапазон между  $-10^{\circ}\text{C}$  и  $+50^{\circ}\text{C}$

**УКАЗАНИЕ**

- Ако акумулаторът не се съхранява, както е описано в тази инструкция за експлоатация, той може да се разреди дълбоко и по този начин да се повреди непоправимо.
  - ▶ Заредете изтощения акумулатор, преди да го приберете за съхранение. STIHL препоръчва да поддържате акумулатора в състояние на зареждане между 40% и 60% (2 светещи в зелено светодиода).
  - ▶ Съхранявайте акумулатора отделно от косачката.

**18 Почистване****18.1 Изправяне на косачката**

- ▶ Изключете косачката, извадете предпазния ключ и свалете акумулатора.
- ▶ Поставете косачката на равен терен.
- ▶ Откачете коша за трева.
- ▶ Нагласете височината на косене в най-високата позиция.  14.2
- ▶ Нагласете горната част на ръкохватката в най-ниската позиция,  9.1.

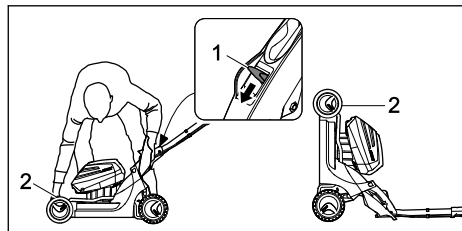

- ▶ С лявата ръка натиснете лоста (1) надолу и задръжте.
- ▶ С дясната ръка хванете косачката за ръкохватката за носене (2) и я изправете назад.

**18.2 Почистване на косачката**

- ▶ Изключете косачката, извадете предпазния ключ и извадете акумулатора.
- ▶ Почистете косачката с влажна кърпа.
- ▶ Почистете канала за изхвърляне с мека четка или с влажна кърпа.
- ▶ Отстранете чуждите тела от отвора за акумулатора и го почистете с влажна кърпа.
- ▶ Почистете електрическите контакти в отвора за акумулатора с четчица или мека четка.
- ▶ Почистете вентилационните отвори с четчица.
- ▶ Изправете косачката.

- ▶ Почистете областта около ножа и самия нож с дървена пръчка, мека четка или влажна кърпа.

**18.3 Почистване на акумулатора**

- ▶ Почистете акумулатора (батерията) с влажна кърпа.

**19 Поддръжка /обслужване****19.1 Демонтаж и монтаж на ножа****19.1.1 Демонтаж на ножа**

- ▶ Изключете косачката, извадете предпазния ключ и извадете акумулатора.
- ▶ Изправете косачката.

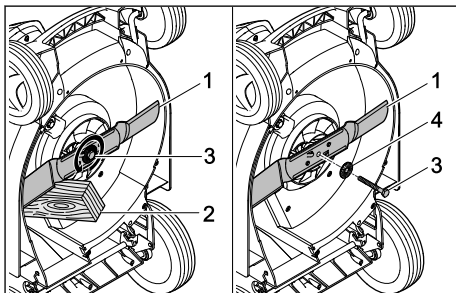

- ▶ Блокирайте ножа (1) с дървено трупче (2).
- ▶ Развийте болта (3) по посока на стрелката и го свалете заедно с шайбата (4).
- ▶ Свалете ножа (1).
- ▶ Изхвърлете болта (3) и шайбата (4). За монтирането на ножа (1) използвайте нови болт и шайба.

**19.1.2 Монтаж на ножа**

- ▶ Изключете косачката, извадете предпазния ключ и извадете акумулатора.
- ▶ Изправете косачката.

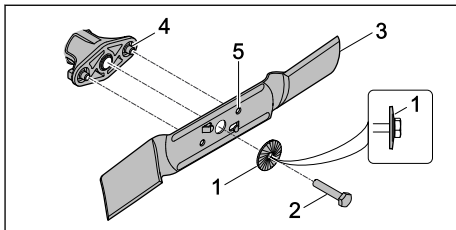

- ▶ Поставете новата шайба (1) с изпъкналата част навън върху новия болт (2).
- ▶ Нанесете защита против отиване Loctite 243 върху резбата на болта (2).
- ▶ Поставете ножа (3) така, че издатините на повърхността за поставяне (4) да попаднат в гнездата (5).



- ▶ Завийте болта (2) заедно с шайбата (1).

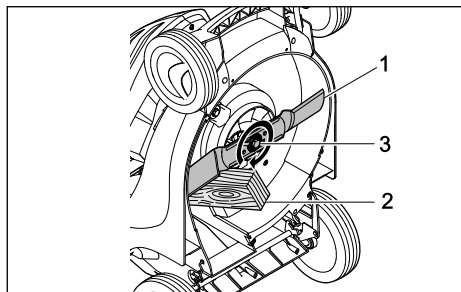

- ▶ Блокирайте ножа (1) с дървено трупче (2).
- ▶ Затегнете болта (3) с 65 Nm.

## 19.2 Заточване и балансиране на ножа

Необходима е много практика за правилното заточване и балансиране на ножа.

STIHL препоръчва ножът да се заточва и балансира от специализиран търговец на STIHL.



- Режещите ръбове на ножа са остри. Потребителят може да се пореже.
  - ▶ Носете предпазни ръкавици, изработени от устойчив материал.

- ▶ Изключете косачката, извадете предпазния ключ и свалете акумулатора.
- ▶ Изправете косачката.
- ▶ Демонтирайте ножа.
- ▶ Заточете ножа. При това спазвайте ъгъла на заточване и охладете ножа, [22.2](#). Ножът не трябва да посинява по време на заточването.
- ▶ Монтирайте ножа.
- ▶ Ако възникнат неясноти: обърнете се към специализиран търговец на STIHL.

## 20 Ремонт

### 20.1 Ремонтиране на косачката и акумулатора

Потребителят не може сам да поправя косачката, ножа и акумулатора.



- ▶ Ако косачката или ножът са повредени: не използвайте косачката или ножа и потърсете помощ от специализиран търговец на STIHL.
- ▶ Ако акумулаторът е неизправен или повреден: Сменете акумулатора.
- ▶ Ако указателните табели са нечетливи или повредени: указателните табели трябва да се сменят от специализиран търговец на STIHL.

## 21 Отстраняване на неизправности

### 21.1 Отстраняване на неизправности по косачката или акумулатора

Неизправност	Светодиоди върху акумулатора	Причина	Отстраняване
Косачката не се задвижва при включване.	1 светодиод мига в зелено.	Състоянието на зареждане на акумулатора е твърде ниско.	▶ заредете акумулатора.
	1 светодиод свети в червено.	Акумулаторът е твърде горещ или твърде студен.	▶ Извадете предпазния ключ. ▶ Извадете акумулатора. ▶ Оставете акумулатора да се охлади или да се затопли.
	3 светодиода мигат в червено.	В косачката има неизправност.	▶ Извадете предпазния ключ. ▶ Извадете акумулатора. ▶ Почистете електрическите контакти в отвора за акумулатора. ▶ Поставете акумулатора. ▶ Включете косачката. ▶ Ако 3-те светодиода продължат да мигат в червено: не използвайте косачката и потърсете помощ от специализиран търговец на STIHL.

Неизправност	Светодиоди върху акумулатора	Причина	Отстраняване
	3 светодиода светят в червено.	Косачката е прегряла.	<ul style="list-style-type: none"> <li>▶ Извадете предпазния ключ.</li> <li>▶ Извадете акумулатора.</li> <li>▶ Оставете косачката да изстине.</li> </ul>
	4 светодиода мигат в червено.	В акумулатора има неизправност.	<ul style="list-style-type: none"> <li>▶ Извадете акумулатора и отново го поставете.</li> <li>▶ Включете косачката.</li> <li>▶ Ако 4-те светодиода продължат да мигат в червено: не използвайте акумулатора и потърсете помощ от специализиран търговец на STIHL.</li> </ul>
		Прекъсната е електрическата връзка между косачката и акумулатора.	<ul style="list-style-type: none"> <li>▶ Извадете предпазния ключ.</li> <li>▶ Извадете акумулатора.</li> <li>▶ Почистете електрическите контакти в отвора за акумулатора.</li> <li>▶ Поставете предпазния ключ.</li> <li>▶ Поставете акумулатора.</li> </ul>
		Косачката или акумулаторът е влажен.	<ul style="list-style-type: none"> <li>▶ Извадете предпазния ключ.</li> <li>▶ Извадете акумулатора.</li> <li>▶ почистете косачката.</li> <li>▶ Оставете косачката или акумулатора да изсъхне.</li> </ul>
		Съпротивлението при ножа е твърде голямо.	<ul style="list-style-type: none"> <li>▶ Настройте по-голяма височина на косене.</li> <li>▶ Включете косачката в по-ниска трева.</li> </ul>
		Зоната около ножа е задръстена.	<ul style="list-style-type: none"> <li>▶ почистете косачката.</li> </ul>
Задвижването на ходовата част не функционира.		В задвижването на ходовата част има неизправност.	<ul style="list-style-type: none"> <li>▶ обърнете се към специализиран търговец на STIHL.</li> </ul>
Косачката се изключва по време на работа.	3 светодиода светят в червено.	Косачката е прегряла.	<ul style="list-style-type: none"> <li>▶ Извадете предпазния ключ.</li> <li>▶ Извадете акумулатора.</li> <li>▶ Оставете косачката да изстине.</li> <li>▶ почистете косачката.</li> <li>▶ Не включвайте косачката твърде често за малък период от време.</li> <li>▶ Ако се работи с включено задвижване на ходовата част: Изключете задвижването на ходовата част.</li> <li>▶ Ако се работи с изключено задвижване на ходовата част: ходете по-бавно напред.</li> <li>▶ Настройте по-голяма височина на косене.</li> <li>▶ Косете по-ниска трева.</li> </ul>
		Ножът е блокиран.	<ul style="list-style-type: none"> <li>▶ Извадете предпазния ключ.</li> <li>▶ Извадете акумулатора.</li> <li>▶ почистете косачката.</li> </ul>
		Има електрическа неизправност.	<ul style="list-style-type: none"> <li>▶ Извадете акумулатора и отново го поставете.</li> <li>▶ Включете косачката.</li> </ul>
Косачката вибрира силно по време на работа.		Болтът на ножа е хлабав.	<ul style="list-style-type: none"> <li>▶ Затегнете болта.</li> </ul>
		Ножът не е правилно балансиран.	<ul style="list-style-type: none"> <li>▶ Заточете и балансирайте ножа.</li> </ul>

Неизправност	Светодиоди върху акумулатора	Причина	Отстраняване
Продължително ста на работа на косачката е твърде кратка.		Акумулаторът не е зареден напълно.	► Заредете докрай акумулатора.
		Акумулаторът е превишил своя експлоатационен живот.	► Сменете акумулатора.
		Зоната около ножа е задръстена.	► почистете косачката.
		Ножът е тъп или износен.	► Заточете и балансирайте ножа.
		Съпротивлението при ножа е твърде голямо.	► Ако се работи с включено задвижване на ходовата част: Изключете задвижването на ходовата част. ► Ако се работи с изключено задвижване на ходовата част: ходете по-бавно напред. ► Настройте по-голяма височина на косене. ► Косете по-ниска трева.
Акумулаторът забира при поставянето му в отвора за акумулатор.		Водачите или електрическите контакти в отвора за акумулатор са замърсени.	► почистете косачката.
След поставяне на акумулатора в зарядното устройство процедурата за зареждане не стартира.	1 светодиод свети в червено.	Акумулаторът е твърде горещ или твърде студен.	► Оставете акумулатора в зарядното устройство. Процедурата за зареждане стартира автоматично след достигане на допустимия температурен диапазон.
Травата е окосена некачествено или е пожълтяла.		Ножът е тъп или износен.	► Заточете и балансирайте ножа.
		Съпротивлението при ножа е твърде голямо.	► Ако се работи с включено задвижване на ходовата част: Изключете задвижването на ходовата част. ► Ако се работи с изключено задвижване на ходовата част: ходете по-бавно напред. ► Настройте по-голяма височина на косене. ► Косете по-ниска трева.
Акумулаторът с  не може да бъде намерен с приложението STiHL connect.		Радиоинтерфейсът Bluetooth® на акумулатора или на крайното мобилно устройство е дезактивиран.	► Активирайте радиоинтерфейса Bluetooth® на акумулатора и на крайното мобилно устройство.
		Разстоянието между акумулатора и крайното мобилно	► Намалете разстоянието,  22.3.

Неизправност	Светодиоди върху акумулатора	Причина	Отстраняване
		устройство е твърде голямо.	▶ Ако акумулаторът все още не може да бъде намерен с приложението STIHL connected: обърнете се към специализиран търговец на STIHL.

## 21.2 Поддръжка за продукта и помощ за употребата

Поддръжка за продукта и помощ за употребата можете да получите в специализиран търговски обект на STIHL.

Възможности за контакт и допълнителна информация можете да намерите на <https://support.stihl.com> или [www.stihl.com](http://www.stihl.com).

## 22 Технически данни

### 22.1 Косачка STIHL RMA 443.2 VC, RMA 443.2 PV, RMA 448.2 VC, RMA 448.2 PV

- Разрешен акумулатор: STIHL AP
- Тегло без акумулатор:
- RMA 443.2 VC: 23 кг
- RMA 443.2 PV: 24 кг
- RMA 448.2 VC: 24 кг
- RMA 448.2 PV: 24 кг
- Максимално съдържание на коша за трева: 55 л
- Ширина на косене:
- RMA 443.2 VC, RMA 443.2 PV: 41 см
- RMA 448.2 VC, RMA 448.2 PV: 46 см
- Брой обороти: 3150 мин<sup>-1</sup>
- Брой обороти в режим ECO: 2800 мин<sup>-1</sup>
- минимална скорост на движение: 2,0 км/ч
- максимална скорост на движение (зависи от използвания акумулатор):
- с AP 100: 3,0 км/ч
- с AP 200: 3,7 км/ч
- с AP 300: 4,5 км/ч

Времето на движение е посочено на адрес [www.stihl.com/battery-life](http://www.stihl.com/battery-life).

### 22.2 Нож

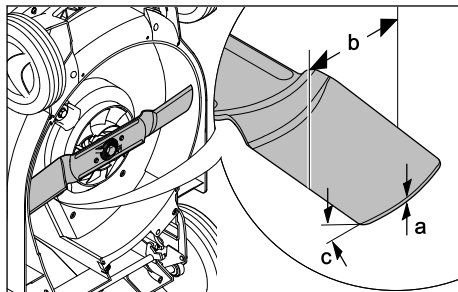

- Минимална дебелина a: 2 мм
- Минимална ширина b: 55 мм
- Ъгъл на заточване c: 30°

### 22.3 Акумулаторна батерия STIHL AP

- Технология на акумулаторната батерия: литиево-йонна
- Напрежение: 36 V
- Капацитет в Ah: виж табелката с данни
- Вътрешна енергия в Wh: виж табелката с данни
- Тегло в kg: виж заводска табелка
- Допустим температурен диапазон за използване и съхранение: - 10 °C bis + 50 °C
- Безжичен интерфейс Bluetooth® (само за акумулаторни батерии с 316

- Връзка за данни: Bluetooth® 5.1. Мобилният терминал трябва да е съвместим с Bluetooth® Low Energy 5.0 и да поддържа Generic Access Profile (GAP).
- честотна лента: ISM лента 2,4 GHz
- Максимална излъчвана мощност на предавателя: 1 mW
- Обхват на сигнала: ок. 10 m. Силата на сигнала зависи от условията на обкръжаващата среда и мобилния терминал. Обхватът може да се различава значително в зависимост от външните условия, включително използваното приемно устройство. В затворените пространства и през металните бариери (например стени, рафтове, куфари) обхватът може значително да се намали.
- Изисквания за операционната система на мобилния терминал: Android или iOS (в текущата версия или по-нова)

## 22.4 Нива на шума и вибрациите

### RMA 443.2 VC, RMA 443.2 PV

Стойността K за нивото на шума възлиза на 2 dB(A). Стойността K за нивото на шума възлиза на 1,2 dB(A). Стойността K за нивото на вибрациите възлиза на 1,10 m/c<sup>2</sup>.

- Ниво на шума L<sub>pA</sub>, измерено според EN 60335-2-77: 75 dB(A)
- Гарантирано ниво на шума L<sub>WAd</sub>, измерено съгласно 2000/14/EC/S.I. 2001/1701: 90 dB(A)
- Ниво на вибрациите a<sub>hV</sub>, измерено според EN 20643, EN 60335-2-77, ръкохватка: 2,20 m/сек<sup>2</sup>

### RMA 448.2 VC, RMA 448.2 PV

Стойността K за нивото на шума възлиза на 2 dB(A). Стойността K за нивото на шума възлиза на 1,2 dB(A). Стойността K за нивото на вибрациите възлиза на 0,9 m/c<sup>2</sup>.

- Ниво на шума L<sub>pA</sub>, измерено според EN 60335-2-77: 80 dB(A)
- Гарантирано ниво на шума L<sub>WAd</sub>, измерено съгласно 2000/14/EC/S.I. 2001/1701: 94 dB(A)
- Ниво на вибрациите a<sub>hV</sub>, измерено според EN 20643, EN 60335-2-77, ръкохватка: 1,8 m/c<sup>2</sup>

Посочените нива на вибрациите са измерени съгласно стандартизирана процедура за изпитване и могат да се използват за сравнение на електрически уреди. Действителните

нива на вибрациите могат да се различават от посочените стойности в зависимост от начина на приложение. Посочените нива на вибрациите могат да бъдат използвани за първоначална оценка на вибрационното натоварване. Трябва да бъде оценено действителното вибрационно натоварване. При това може да се вземат под внимание и времето, през което електрическият уред е изключен, както и това, през което е включен, но работи без натоварване.

Информация за изпълнението на Директивата относно излагането на вибрации на работното място 2002/44/EC и S.I. 2005/1093 можете да откриете на адрес [www.stihl.com/vib](http://www.stihl.com/vib).

## 22.5 REACH

Съкращението "REACH" обозначава регламента на EG (Европ. общност) за регистриране, анализ и допустимост на химическите препарати.

Информацията за изпълнение на регламента REACH е посочена по-долу [www.stihl.com/reach](http://www.stihl.com/reach).

## 23 Резервни части и принадлежности

### 23.1 Резервни части и принадлежности

**STIHL** С тези символи се обозначават оригинални резервни части на STIHL и оригинални принадлежности на STIHL.

Фирма STIHL препоръчва да се използват оригинални резервни части и оригинални принадлежности на STIHL.

Резервните части и принадлежностите на други производители не могат да бъдат оценени от STIHL по отношение на надеждността, безопасността и пригодността им, въпреки продължаващото наблюдение на пазара и STIHL не може да гарантира използването им.

Оригинални резервни части и оригинални принадлежности на STIHL се предлагат от специализиран търговски обект на STIHL.

### 23.2 Важни резервни части

- Нож RMA 443.2 VC, RMA 443.2 PV: 6338 702 0130

- Нож RMA 448.2 VC, RMA 448.2 PV:  
6358 702 0115
- Болт на ножа: 9008 319 9028
- Шайба: 0000 702 6600

## 24 Отстраняване /изхвърляне

### 24.1 Изхвърляне на косачката

Информация за изхвърляне може да получите от местните органи или специализиран търговец на STIHL.

Неправилното изхвърляне може да навреди на здравето и да замърси околната среда.

- ▶ Предоставете продуктите на STIHL заедно с опаковката съгласно местните разпоредби в подходящо депо за рециклиране на отпадъци.
- ▶ Не изхвърляйте с битовите отпадъци.

## 25 Декларация на ЕС (EU) за съответствие

### 25.1 Косачка STIHL RMA 443.2 VC, RMA 443.2 PV, RMA 448.2 VC, RMA 448.2 PV

STIHL Tirol GmbH  
Hans Peter Stihl-Straße 5  
6336 Langkampfen

Австрия

декларира, поемайки пълна отговорност, че

- Модел: акумулаторна косачка
- Фабрична марка: STIHL
- Тип: RMA 443.2 VC, RMA 443.2 PV, RMA 448.2 VC, RMA 448.2 PV
- Ширина на косене:
  - RMA 443.2 VC, RMA 443.2 PV: 41 cm
  - RMA 448.2 VC, RMA 448.2 PV: 46 cm
- Серийен номер:
  - RMA 443.2 VC, RMA 443.2 PV: 6338
  - RMA 448.2 VC, RMA 448.2 PV: 6358

отговаря на съответните разпоредби на Директивите 2000/14/ЕС, 2006/42/ЕС, 2014/30/EU и 2011/65/EU и е разработена и произведена в съответствие с актуалните към датата на производство версии на следните стандарти: EN 60335-1, EN 60335-2-77, EN 55014-1 и EN 55014-2.

Нотифициран орган:  
TÜV Rheinland LGA Products GmbH

Tillystraße 2  
90431 Nürnberg, DE

За установяване на измереното и гарантираното ниво на шума беше приложена Директива 2000/14/ЕС, приложение VIII.

- Измерено ниво на шума RMA 443.2 VC, RMA 443.2 PV: 89,2 dB(A)
- Гарантирано ниво на шума RMA 443.2 VC, RMA 443.2 PV: 90 dB(A)
- Измерено ниво на шума RMA 448.2 VC, RMA 448.2 PV: 93,2 dB(A)
- Гарантирано ниво на шума RMA 448.2 VC, RMA 448.2 PV: 94 dB(A)

Техническата документация се съхранява в STIHL Tirol GmbH.

Годината на производство и машинният номер са посочени върху косачката.

Лангкампфен, 02.01.2020 г.

STIHL Tirol GmbH

По пълном. 

Matthias Fleischer, завеждащ отдел „Изследователска дейност и разработка“

По пълном. 

Sven Zimmermann, главен ръководител на отдел „Качество“

## 26 Декларация за съответствие UKCA

### 26.1 Косачка STIHL RMA 443.2 VC, RMA 448.2 VC

STIHL Tirol GmbH  
Hans Peter Stihl-Straße 5  
6336 Langkampfen

Австрия

декларира, поемайки пълна отговорност, че

- Модел: акумулаторна косачка
- Фабрична марка: STIHL
- Тип: RMA 443.2 VC, RMA 448.2 VC
- Ширина на косене:
  - RMA 443.2 VC: 41 cm
  - RMA 448.2 VC: 46 cm
- Серийен номер:
  - RMA 443.2 VC: 6338
  - RMA 448.2 VC: 6358

отговаря на относимите разпоредби на директивите на Обединеното кралство Noise Emission in the Environment by Equipment for use Outdoors Regulations 2001, Supply of Machinery (Safety) Regulations 2008, Electromagnetic Compatibility Regulations 2016 и The Restriction of the Use of Certain Hazardous Substances in Electronic Equipment Regulations 2012 и е разработена и произведена в съответствие с валидните към датата на производството версии на следните стандарти: EN 60335-1, EN 60335-2-77, EN 55014-1 и EN 55014-2.

Нотифициран орган:  
TUV Rheinland UK LTD  
1011 Stratford Road  
Solihull, B90 4BN

За установяване на измереното и гарантираното ниво на шума беше приложена директива Noise Emission in the Environment by Equipment for use Outdoors Regulations 2001, Schedule 11 на Обединеното кралство.

- Измерено ниво на шума за RMA 443.2 VC: 89,2 dB(A)
- Гарантирано ниво на шума за RMA 443.2 VC: 90 dB(A)
- Измерено ниво на шума за RMA 448.2 VC: 93,2 dB(A)
- Гарантирано ниво на шума за RMA 448.2 VC: 94 dB(A)

Техническата документация се съхранява в STIHL Tirol GmbH.

Годината на производство и машинният номер са посочени върху косачката.

Лангкампфен, 01.07.2022 г.

STIHL Tirol GmbH

По пълном. 

Matthias Fleischer, завеждащ отдел „Изследователска дейност и разработка“

По пълном. 

Sven Zimmermann, завеждащ отдел „Качество“

## 27 Указания за техническата безопасност за косачката

### 27.1 Въведение

Тази глава представя общите инструкции за безопасност на стандарта EN 60335-2-77, приложение EE, за косачки с електрическо задвижване.



#### ПРЕДУПРЕЖДЕНИЕ

- Прочетете всички инструкции за безопасност, указания, илюстрации и технически спецификации, предоставени за тази косачка. Неспазването на инструкциите по-долу може да доведе до токов удар, пожар и/или сериозни наранявания. **Съхранявайте всички инструкции за безопасност и указания за в бъдеще.**

### 27.2 Придобиване на опит

- a) Прочетете внимателно инструкциите. Запознайте се с командните елементи и с правилната употреба на машината.
- b) Не позволявайте никога на деца или други лица, които не са запознати с инструкцията за употреба, да използват косачката. Местните разпоредби може да определят минималната възраст на потребителя.
- c) Не косете никога в близост до хора, особено деца или животни.
- d) Обърнете внимание на това, че водачът на машината или потребителят носят отговорност за злополуки с други лица или тяхна собственост.

### 27.3 Подготвителни дейности

- a) При работа с машината винаги носете стабилни обувки и дълги панталони. Не работете с машината боси или по сандали. Избягвайте да носите свободни дрехи или дрехи с висящи връзки или колани.
- b) Проверете внимателно терена, върху който ще използвате машината, и отстранете всички предмети, които могат да бъдат захванати и изхвърлени от нея.
- c) Преди използване винаги извършвайте визуален контрол дали режещият нож, закрепващите щифтове и целият режещ блок не са износени или повредени. Износените или повредените режещи ножове и

закрепващите щифтове могат да се сменят само в комплект, за да се избегне дисбаланс. Износени или повредени указателни табели трябва да бъдат заменени.

## 27.4 Боравене

- a) Косете само на дневна светлина или при добро изкуствено осветление.
- b) По възможност да се избягва използването на уреда при мокра трева.
- c) Винаги осигурявайте добра стабилност на уреда при работа по склонове.
- d) Водете машината само с пешеходно темпо.
- e) Косете само напречно на склона, никога нагоре или надолу по него.
- f) Бъдете особено внимателни, когато променяте посоката на движение по склона.
- g) Не косете по твърде стръмни склонове.
- h) Бъдете особено внимателни, когато обръщате косачката или я дърпате към себе си.
- i) Спрете режещия(ите) нож(ове), когато косачката трябва да бъде наклонена за транспортиране през площи, различни от тревните, и когато косачката се премества от и към площта за косене.
- j) Никога не използвайте косачката при повредени защитни съоръжения или защитни решетки или без монтирани защитни устройства, напр. без отражателна ламарина и/или без съоръжения за събиране на трева.
- k) Стартирайте или задействайте пусковия прекъсвач внимателно, в съответствие с инструкциите на производителя. Внимавайте да има достатъчно разстояние между краката Ви и режещия(ите) нож(ове).
- l) Когато стартирате или задействате двигателя, не наклоняйте косачката, освен ако тя не трябва да бъде повдигната по време на процеса. В този случай я наклонете само доколкото е абсолютно необходимо и повдигнете само страната, използвана от потребителя.
- m) Не стартирайте двигателя, когато стоите пред канала за изхвърляне.
- n) Никога не поставяйте ръцете или краката си до или под въртящи се части. Винаги

стойте на разстояние от отвора за изхвърляне.

- o) Никога не вдигайте или носете косачката при работещ двигател.
- p) Спрете двигателя и извадете стартерния ключ. Уверете се, че всички движещи се части са напълно спрели:
  - винаги, когато оставяте косачката без надзор;
  - преди да разблокирате или отпушите канала за изхвърляне;
  - преди да проверите, почистите косачката или да извършвате работи по нея;
  - ако е бил ударен страничен предмет. Проверете за повреди по косачката и извършете необходимите ремонти, преди да я стартирате отново и да работите с нея.

Ако косачката започне да вибрира необичайно силно, е нужна незабавна проверка:

- проверете за повреди;
- извършете необходимите ремонти на повредените части;
- уверете се, че всички гайки, щифтове и болтове са добре затегнати.

## 27.5 Поддръжка и съхранение

- a) Уверете се, че всички гайки, щифтове и болтове са добре затегнати и уредът се намира в безопасно работно състояние.
- b) Проверявайте редовно коша за трева за износване или загуба на функционалност.
- c) От съображения за безопасност подменяйте износените или повредени части.
- d) Имайте предвид, че при машини с няколко режещи ножа движението на единия режещ нож може да доведе до въртене на останалите режещи ножове.
- e) Когато регулирате машината, внимавайте за това да не заклещите пръстите си между движещите се остриета и неподвижните части на машината.
- f) Оставете двигателя да изстине, преди да приберете машината.
- g) Когато правите техническа поддръжка на режещите ножове, имайте предвид, че дори когато е изключен източникът на напрежение, режещите ножове могат да се задвижат.
- h) От съображения за безопасност подменяйте износените или повредени части. Използвайте само оригинални резервни части и принадлежности.



## Cuprins

1	Prefață.....	322
2	Informații referitoare la acest Manual de instrucțiuni.....	322
3	Cuprins.....	323
4	Instrucțiuni de siguranță.....	324
5	Pregătirea pentru funcționare a mașinii de tuns iarba.....	330
6	Încărcarea bateriei și a LED-urilor.....	331
7	Activarea și dezactivarea interfeței radio Bluetooth®.....	331
8	Asamblarea mașinii de tuns iarba.....	332
9	Se reglează pentru utilizator mașina de tuns iarba.....	333
10	Introducerea și scoaterea bateriei.....	333
11	Introducerea și scoaterea cheii de contact.....	334
12	Cuplarea și decuplarea mașinii de tuns iarba.....	334
13	Verificarea mașinii de tuns iarba și a acumulatorului.....	335
14	Lucrul cu mașina de tuns iarba.....	336
15	După lucru.....	338
16	Transportarea.....	338
17	Stocarea.....	339
18	Curățare.....	339
19	Întreținere.....	339
20	Reparare.....	340
21	Depanare.....	341
22	Date tehnice.....	343
23	Piese de schimb și accesorii.....	344
24	Eliminare.....	344
25	Declarație de conformitate EU.....	345
26	Declarația de conformitate UKCA.....	345
27	Instrucțiuni tehnice de siguranță pentru mașina de tuns iarba.....	346

## 1 Prefață

Stimată clientă, stimate client,

ne bucurăm că ați ales STIHL. Dezvoltăm și executăm produsele noastre în calitate de vârf, conform nevoilor clienților noștri. În felul acesta iau naștere produse de mare fiabilitate chiar și în condiții de solicitare extremă.

STIHL înseamnă calitate de vârf și în domeniul de service. Atelierele noastre de specialitate oferă consiliere și instrucțiuni competente, dar și o cuprinzătoare asistență tehnică.

Compania STIHL se angajează în mod expres să protejeze natura. Aceste instrucțiuni de utilizare sunt concepute pentru a vă ajuta la utilizarea sigură și ecologică a produsului dumneavoastră STIHL pe o durată lungă de exploatare.

Vă mulțumim pentru încredere și vă dorim multă bucurie la utilizarea produsului dumneavoastră STIHL.



Dr. Nikolas Stihl

**IMPORTANT! ÎNAINTE DE UTILIZARE, CITIȚI ȘI PĂSTRAȚI INSTRUCȚIUNILE.**

## 2 Informații referitoare la acest Manual de instrucțiuni

### 2.1 Documente aplicabile

Aceste instrucțiuni de utilizare sunt o traducere a instrucțiunilor originale ale producătorului în sensul Directivei CE 2006/42/EC.

Se aplică prevederile de siguranță locale.

- ▶ În plus față de aceste instrucțiuni de utilizare, citiți, înțelegeți și păstrați următoarele documente:
  - Indicații de siguranță acumulator STIHL AP
  - Instrucțiuni de utilizare aparate de încărcare STIHL AL 101, 301, 301-4, 500
  - Informații de siguranță pentru acumulatorii STIHL și produsele cu acumulator încorporat: [www.stihl.com/safety-data-sheets](http://www.stihl.com/safety-data-sheets)

Informații suplimentare despre STIHL connected, produse compatibile și întrebări frecvente sunt disponibile la adresa [www.connect.stihl.com](http://www.connect.stihl.com) sau disponibile de la un distribuitor STIHL.

Marca verbală și logo-urile Bluetooth® sunt mărci comerciale înregistrate și sunt proprietatea Bluetooth SIG, Inc. Orice utilizare a acestei mărci verbale sau figurative de către STIHL se face sub licență.

Accumulatorii cu  sunt echipați cu o interfață radio Bluetooth®. Trebuie respectate restricțiile locale de exploatare (de exemplu, în aeronave sau spitale).

## 2.2 Identificarea Notelor de avertizare din text

### ! PERICOL

- Această notă indică pericolele care au ca rezultat răniri grave sau decese.
  - ▶ Măsurile specificate pot împiedica rănirile grave sau decesele.

### ! AVERTISMENT

- Această notă poate indica pericolele care au ca rezultat răniri grave sau decese.
  - ▶ Măsurile specificate pot împiedica rănirile grave sau decesele.

### INDICAȚIE

- Această notă indică pericolele care pot avea ca rezultat avarierea bunurilor.
  - ▶ Măsurile specificate pot împiedica avarierea bunurilor.

## 2.3 Simboluri în text



Acest simbol se referă la un capitol din aceste instrucțiuni de folosire.

## 3 Cuprins

### 3.1 Mașina de tuns iarba și acumulatorul

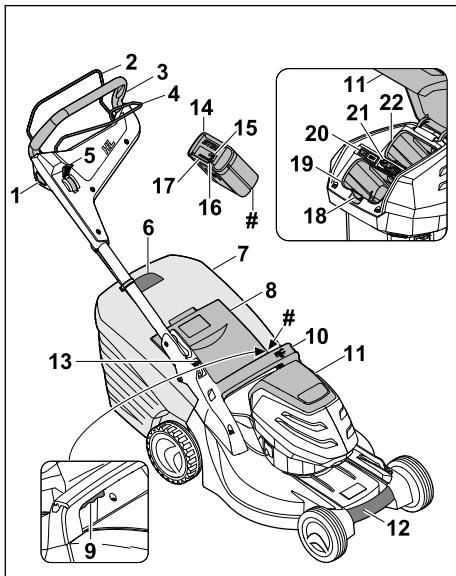

#### 1 Buton de blocare

Butonul de blocare împreună cu maneta de cuplare a sistemului de tundere cuplează și decuplează cuțitele.

#### 2 Manetă de cuplare a sistemului de tundere

Maneta de cuplare a sistemului de tundere împreună cu butonul de cuplare cuplează și decuplează cuțitele.

#### 3 Ghidon

Ghidonul servește la prinderea, conducerea și transportul mașinii de tuns iarba.

#### 4 Maneta de cuplare a sistemului de acționare pentru deplasare

Maneta de cuplare a sistemului de acționare pentru deplasare cuplează și decuplează sistemul de acționare pentru deplasare.

#### 5 Manetă

Maneta servește la reglarea vitezei sistemului de acționare pentru deplasare.

#### 6 Indicator nivel de umplere

Indicatorul nivelului de umplere indică umplerea coșului de colectare a ierbii.

#### 7 Coș de colectare iarbă

Coșul de colectare iarbă colectează iarba tunsă.

#### 8 Clapeta de evacuare

Clapeta de evacuare închide canalul de evacuare.

#### 9 Manetă

Maneta servește la reglarea înălțimii de tăiere dorite.

#### 10 Mâner

Mânerul servește la prinderea mașinii de tuns iarba, la reglarea înălțimii de tăiere și la transportul mașinii de tuns iarba.

#### 11 Clapetă

Clapeta acoperă acumulatorul și cheia de siguranță.

#### 12 Mâner de transport

Mânerul de transport servește la transportul mașinii de tuns iarba.

#### 13 Manetă

Maneta servește la reglarea și la rabaterea ghidonului.

#### 14 Acumulator

Acumulatorul alimentează mașina de tuns iarba cu energie.

#### 15 LED „BLUETOOTH®” (numai pentru acumulatorii cu )

LED-ul indică activarea și dezactivarea interfeței radio Bluetooth®.

**16 Buton**

Butonul activează LED-urile de pe acumulator. Activează și dezactivează interfața radio Bluetooth® (dacă există).

**17 LED-uri**

LED-urile indică starea de încărcare a acumulatorului și defecțiunile.

**18 Manetă de blocare**

Maneta de blocare menține acumulatorul în locașul acumulatorului.

**19 Locaș acumulator**

În locașul acumulatorului stă acumulatorul.

**20 Întrerupător ECO**

Întrerupătorul ECO cuplează și decuplează modul ECO.

**21 Cheie de siguranță**

Cheia de siguranță activează mașina de tuns iarba.

**RMA 443.2 PV, RMA 448.2 PV:****22 Locaș acumulator**

În locașul acumulatorului stă un al doilea acumulator.

**RMA 443.2 VC, RMA 448.2 VC:****22 Locaș de transport**

În locașul de transport stă un acumulator de schimb.

**# Plăcuță cu caracteristici cu numărul de serie****3.2 Simboluri**

Simbolurile pot fi prezente pe mașina de tuns iarba și pe acumulator și au următoarea semnificație:

 Acest simbol indică cheia de siguranță.

 Acest simbol indică locul de introducere a cheii de siguranță.

 Acest simbol indică întrerupătorul ECO.

 Acest simbol indică maneta de reglare a înălțimii de tăiere.

 Acest simbol indică greutatea mașinii de tuns iarba fără acumulator.

 1 LED este aprins în culoare roșie. Acumulatorul este prea cald sau prea rece.



4 LED-uri clipesc în culoare roșie. Acumulatorul are o defecțiune.



Nivel maxim de putere acustică conform Directivei 2000/14/EC, în dB(A), pentru a face comparabile emisiile de zgomot ale produselor.



Acumulatorul are o interfață radio Bluetooth® și poate fi conectată la aplicația STIHL connected.



Indicația de lângă simbol face trimitere la indicarea nivelului de energie din acumulator, conform specificațiilor producătorului de celule. La utilizarea reală, energia disponibilă este mai redusă.



Nu eliminați produsul la deșeurile împreună cu deșeurile casnice.

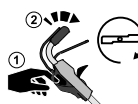

Cuplarea și decuplarea cuțiteilor.



Reglarea vitezei de deplasare.



În această poziție, mașina de tuns iarba se deplasează cu viteza maximă.



În această poziție, mașina de tuns iarba se deplasează cu viteza cea mai redusă.

**4 Instrucțiuni de siguranță****4.1 Simboluri de avertizare**

Simbolurile de avertizare de pe mașina de tuns iarba sau de pe acumulator au următoarea semnificație:



Țineți cont de indicațiile de siguranță și de măsurile acestora.



Citiți, înțelegeți și păstrați instrucțiunile de utilizare.



Feriți-vă de obiecte ce ar putea fi aruncate - păstrați distanța și țineți la distanță alte persoane.



Nu atingeți cuțitul în timp ce se rotește.



Scoateți acumulatorul în timpul întreruperii lucrului, transportului, depozitării, întreținerii sau reparației.



Scoateți cheia de siguranță în timpul întreruperii lucrului, transportului, depozitării, întreținerii sau reparației.



Mențineți distanța de siguranță.



Acumulatorul trebuie protejat împotriva căldurii și focului.



Nu scufundați acumulatorul în lichide.



Se va respecta domeniul admis al temperaturilor, prevăzut pentru acumulator.

## 4.2 Utilizarea conform destinației

Mașinile de tuns iarba STIHL RMA 443.2 VC, RMA 443.2 PV, RMA 448.2 VC sau RMA 448.2 PV servesc la tunderea ierbii uscate.

Mașina de tuns iarba se alimentează cu energie de la un acumulator STIHL AP.

Acumulatorul cu , în combinație cu aplicația STIHL connected, permite personalizarea și transmiterea de informații despre baterie pe baza tehnologiei Bluetooth®.

## ▲ AVERTISMENT

- Acumulatorii care nu sunt omologați de STIHL pentru acest tip de mașină de tuns iarba, pot provoca incendii și explozii. Persoanele pot fi rănite grav sau pot deceda și pot să apară daune materiale.
  - ▶ Folosiți pentru mașina de tuns iarba un acumulator STIHL AP.
- Dacă mașina de tuns iarba sau acumulatorul nu sunt folosite conform destinației, persoanele pot fi rănite grav sau pot deceda, sau se pot înregistra daune materiale.
  - ▶ Folosiți mașina de tuns iarba așa cum este descris în prezentele instrucțiuni de utilizare.
  - ▶ Folosiți acumulatorul numai cum este descris în prezentele instrucțiuni de utilizare al aplicației STIHL connected la [www.connect.stihl.com](http://www.connect.stihl.com).

## 4.3 Cerințe pentru utilizator

### ▲ AVERTISMENT

- Persoanele neinstruite nu pot recunoaște sau evalua pericolele generate de o mașină de tuns iarba și acumulator. Utilizatorii sau alte persoane pot fi rănite grav sau ucise.
  - ▶ Citiți, înțelegeți și păstrați instrucțiunile de utilizare.
- ▶ Dacă mașina de tuns iarba sau acumulatorul trebuie împrumutate unei alte persoane: oferiți totodată și instrucțiunile de utilizare.
- ▶ Asigurați-vă că utilizatorul îndeplinește următoarele cerințe:
  - Utilizatorul este odihnit.
  - Utilizatorul este apt din punct de vedere fizic, senzorial și mental, să opereze și să lucreze cu mașina de tuns iarba și cu acumulatorul. Dacă utilizatorul este apt din punct de vedere fizic, senzorial sau mental într-un mod limitat, acesta are voie să lucreze cu dispozitivul doar sub supravegherea unei persoane responsabile sau după ce a fost instruit de aceasta.
  - Utilizatorul poate recunoaște și nici evalua pericolele pe care le prezintă o mașină de tuns iarba și acumulatorul.
  - Utilizatorul este conștient de faptul că răspunde pentru accidente și daune.
  - Utilizatorul este major sau este format profesional sub supraveghere, conform reglementărilor naționale.
  - Utilizatorul a fost instruit de către un distribuitor autorizat STIHL sau de o persoană calificată, înainte de a lucra cu mașina de tuns iarba pentru prima dată.
  - Utilizatorul nu este sub influența alcoolului, medicamentelor sau drogurilor.
- ▶ Dacă apar neclarități: apeleți la un distribuitor autorizat STIHL.

## 4.4 Îmbrăcămintea și dotarea

### ▲ AVERTISMENT

- În timpul lucrului, pot fi aruncate în sus obiecte cu viteză mare. Utilizatorul poate fi rănit.
  - ▶ Purtați pantaloni lungi din material rezistent.
- În timpul lucrului poate fi agitat praf. Praful inhalat poate dăuna sănătății și poate să declanșeze reacții alergice.
  - ▶ Dacă se agită praf: Purtați o mască de protecție contra prafului.

- Îmbrăcămintea neadecvată se poate agăța de bucăți de lemn, bălării și de mașina de tuns iarba. Utilizatorii fără îmbrăcăminte adecvată pot fi răniți grav.
  - ▶ Purtați îmbrăcăminte strânsă pe corp.
  - ▶ Lăsați deoparte șalurile și bijuteriile.
- În timpul curățării, a întreținerii sau a transportului utilizatorul poate veni în contact cu cuțitul. Utilizatorul poate fi rănit.
  - ▶ Purtați mănuși de protecție.
- Dacă utilizatorul poartă încălțăminte nepotrivită, acesta poate să alunece. Utilizatorul poate fi rănit.
  - ▶ Purtați încălțăminte solidă, închisă, cu talpă anti-alunecare.
- În timpul ascuțirii cuțitului, pot fi aruncate în afară particule de material. Utilizatorul poate fi rănit.
  - ▶ Purtați ochelari de protecție bine strânși. Ochelarii de protecție adecvați sunt testați conform standardului EN 166 sau conform prevederilor naționale și pot fi obținuți din comerț cu marcajul corespunzător.
  - ▶ Purtați mănuși de protecție.

## 4.5 Spațiu de lucru și mediu

### 4.5.1 Mașina de tuns iarba

#### ▲ AVERTISMENT

- Persoanele neimplicate, copiii și animalele nu pot recunoaște și nu pot evalua pericolele generate de o mașină de tuns iarba și de obiectele aruncate în sus. Persoanele neimplicate, copiii și animalele pot fi rănite grav și pot să apară daune materiale.



- ▶ Țineți persoanele neimplicate, copiii și animalele la distanță de zona de lucru.

- ▶ Mențineți o distanță de siguranță față de obiecte.
- ▶ Nu lăsați mașina de tuns iarba nesupravegheată.
- ▶ Asigurați-vă că copiii nu se joacă cu mașina de tuns iarba.
- Dacă se lucrează pe timp de ploaie, utilizatorul poate să alunece. Utilizatorul poate fi rănit grav sau poate deceda.
  - ▶ Dacă plouă: nu lucrați.
- Mașina de tuns iarba nu este protejată protejat la stropii de apă. Dacă se lucrează în ploaie sau în mediu umed, se poate produce electrocutarea. Utilizatorul poate fi accidentat grav, iar mașina de tuns iarba poate fi avariată.

- ▶ Nu lucrați pe ploaie și nici într-un mediu umed.
- ▶ Nu se va tunde iarba udă.
- Componentele electrice ale mașinii de tuns iarba pot produce scânteii. În medii ambiante ușor inflamabile sau cu pericol de explozie, scânteile pot declanșa incendii și explozii. Persoanele pot fi rănite grav sau pot deceda și pot să apară daune materiale.
  - ▶ Nu lucrați în atmosfere ambiante ușor inflamabile și nici în cele cu pericol de explozie.

### 4.5.2 Acumulator

#### ▲ AVERTISMENT

- Persoanele neautorizate, copiii și animalele nu pot recunoaște și evalua pericolele pe care le reprezintă acumulatorul. Persoanele neimplicate, copiii și animalele pot fi rănite grav.
  - ▶ Țineți la distanță persoanele neimplicate, copiii și animalele.
  - ▶ Nu lăsați acumulatorul nesupravegheat.
  - ▶ Asigurați-vă de faptul că nu este posibilă joaca copiilor cu acumulatorul.
- Acumulatorul nu este protejat împotriva tuturor influențelor mediului. Dacă acumulatorul este expus la anumite influențe ale mediului, acesta se poate aprinde, exploda ori se poate deteriora iremediabil. Risc de rănire gravă a persoanelor și de pagube materiale.



- ▶ Protejați acumulatorul de căldură și de foc.
- ▶ Nu aruncați acumulatorul în foc.



- ▶ Folosiți și păstrați acumulatorul în intervalul de temperatură - 10 °C și + 50 °C.



- ▶ Nu cufundați acumulatorul în lichide.

- ▶ Nu apropiați acumulatorul de obiecte metalice mici.
- ▶ Nu expuneți acumulatorul la presiune înaltă.
- ▶ Nu expuneți acumulatorul la microunde.
- ▶ Protejați acumulatorul împotriva substanțelor chimice și a sărurilor.

## 4.6 Starea sigură în exploatare

### 4.6.1 Mașina de tuns iarba

Mașina de tuns iarba este în stare sigură de funcționare, dacă sunt îndeplinite următoarele condiții:



- Mașina de tuns iarba nu este deteriorată.

- Mașina de tuns iarba este curată și uscată.
- Elementele de operare funcționează și sunt nemodificate.
- Cuțitul este montat corect.
- Pe această mașină de tuns iarba sunt montate accesoriile originale STIHL.
- Accesoriile sunt montate corect.

## ▲ AVERTISMENT

- Dacă starea tehnică nu prezintă siguranță, unele componente ar putea să nu mai funcționeze corect, iar dispozitivele de siguranță să nu mai fie eficiente. Persoanele pot fi rănite grav sau ucise.
  - ▶ Folosiți mașina de tuns iarba numai dacă nu este deteriorată.
  - ▶ Dacă mașina de tuns iarba este murdară sau s-a udat: Se curăță mașina de tuns iarba și se lasă să se usuce.
  - ▶ Nu se fac modificări la mașina de tuns iarba.
  - ▶ Dacă elementele de operare nu funcționează: nu mai lucrați cu mașina de tuns iarba.
  - ▶ Montați accesoriile originale STIHL pe această mașină de tuns iarba.
  - ▶ Cuțitul trebuie montat așa cum este descris în prezentele instrucțiuni de utilizare.
  - ▶ Montați accesoriile așa cum este descris în aceste instrucțiuni de utilizare sau în instrucțiunile de utilizare ale accesoriilor.
  - ▶ Nu se introduc obiecte în orificiile mașinii de tuns iarba.
  - ▶ Contactele electrice locului de introducere a cheii de siguranță nu se vor lega sau scurtcircuita niciodată cu obiecte metalice.
  - ▶ Înlocuiți panourile cu indicații uzate sau deteriorate.
  - ▶ Dacă apar neclarități: apelați la un distribuitor autorizat STIHL.

### 4.6.2 Cuțitul

- Cuțitul este în stare sigură de funcționare dacă sunt îndeplinite următoarele condiții:
- Cuțitul și accesoriile nu sunt deteriorate.
  - Cuțitul nu este deformat.
  - Cuțitul este montat corect.
  - Cuțitul este ascuțit corect.
  - Cuțitul este debavurat.
  - Cuțitul este echilibrat corect.
  - Grosimea minimă și lățimea minimă a cuțitului nu au scăzut sub limita admisă,  22.2.
  - Unghiul de ascuțire a fost respectat,  22.2.

## ▲ AVERTISMENT

- Dacă starea tehnică nu prezintă siguranță bucăți din cuțit se pot desprinde și pot fi aruncate în afară. Persoanele pot fi rănite grav.
  - ▶ Se va lucra numai cu un cuțit nedeteriorat și cu accesoriile nedeteriorate.
  - ▶ Se montează corect cuțitul.
  - ▶ Se ascute corect cuțitul.
  - ▶ Dacă grosimea minimă sau lățimea minimă au scăzut sub limita admisă: Se înlocuiește cuțitul.
  - ▶ Se solicită echilibrarea cuțitului de către un distribuitor autorizat STIHL.
  - ▶ Dacă apar neclarități: Apelați la un distribuitor de specialitate STIHL.

### 4.6.3 Acumulator

- Acumulatorul funcționează în condiții de siguranță dacă sunt îndeplinite următoarele condiții:
- Acumulatorul nu este deteriorat.
  - Acumulatorul este curat și uscat.
  - Acumulatorul funcționează este nemodificat.

## ▲ AVERTISMENT

- Dacă starea sa nu mai prezintă siguranță, este posibil ca acumulatorul să nu mai funcționeze în condiții sigure. Persoanele se pot răni grav.
  - ▶ Se va lucra numai cu un acumulator nedeteriorat și funcțional.
  - ▶ Este interzisă încărcarea unui acumulator deteriorat sau defect.
  - ▶ Dacă acumulatorul este murdar sau s-a udat: se curăță acumulatorul și se lasă să se usuce.
  - ▶ Nu se va modifica acumulatorul.
  - ▶ Nu introduceți obiecte în orificiile acumulatorului.
  - ▶ Contactele electrice ale acumulatorului nu se vor lega sau scurtcircuita niciodată cu obiecte metalice.
  - ▶ Nu se va deschide acumulatorul.
  - ▶ Înlocuiți plăcuțele cu instrucțiuni uzate sau deteriorate.
- Dintr-un acumulator defect se poate scurge lichid. Dacă lichidul intră în contact cu pielea sau cu ochii, pot apărea iritații.
  - ▶ Se va evita contactul cu acest lichid.
  - ▶ Dacă lichidul a intrat în contact cu pielea: se spală porțiunile de piele cu apă din abundență și săpun.
  - ▶ Dacă lichidul a intrat în contact cu ochii: se spală ochii minimum 15 minute cu apă din abundență și se contactează un medic.

- Un acumulator deteriorat sau defect poate să emane mirosuri neobișnuite sau fum ori poate lua foc. Există pericol de rănire gravă a persoanelor sau chiar deces și se pot produce daune materiale.
  - ▶ Dacă acumulatorul emană mirosuri neobișnuite sau scoate fum: nu se va folosi acumulatorul și se va ține departe de materiale inflamabile.
  - ▶ Dacă acumulatorul a luat foc: încercați să stingeți acumulatorul cu un stingător sau cu apă.

## 4.7 Lucrul

### ▲ AVERTISMENT

- În anumite situații, utilizatorul nu mai poate lucra concentrat. Utilizatorul se poate împiedica, poate cădea sau chiar se poate răni grav.
  - ▶ Lucrați calm și cu precauție.
  - ▶ În caz de lumină și vizibilitate slabă: nu mai lucrați cu mașina de tuns iarba.
  - ▶ Lucrați singur cu mașina de tuns iarba.
  - ▶ Aveți grijă la obstacole.
  - ▶ Nu răsturnați mașina de tuns iarba.
  - ▶ Lucrați stând în picioare pe sol și mențineți echilibrul.
  - ▶ Dacă apar semne de oboseală: luați o pauză de lucru.
  - ▶ Dacă lucrați pe o suprafață înclinată: Tundeți iarba perpendicular pe linia pantei.
  - ▶ Nu lucrați pe pante cu o înclinare de peste 25° (46,6%).
- Cuțitul care se rotește poate tăia utilizatorul. Utilizatorul poate fi rănit grav.
  - ▶ Nu atingeți cuțitul în timp ce se rotește.
  - ▶ Dacă cuțitul a fost blocat de un obiect: Opriti mașina de tuns iarba, scoateți cheia de siguranță și se scoateți acumulatorul. Abia după aceea înlăturați obiectul.
- Dacă în timpul lucrului se lucrează fără sistemul de acționare pentru deplasare cuplat, este posibilă pornirea neintenționată a sistemului de acționare pentru deplasare, iar mașina de tuns iarba să se pună în mișcare. Persoanele pot fi rănite grav și pot să apară daune materiale.
  - ▶ Acționați maneta de cuplare a sistemului de acționare pentru deplasare, numai atunci când trebuie cuplat sistem de acționare pentru deplasare.
- Dacă mașina de tuns iarba se modifică în timpul lucrului sau se comportă neobișnuit, mașina de tuns iarba se poate afla într-o stare



care nu prezintă siguranță. Persoanele pot fi rănite grav și pot să apară daune materiale.

- ▶ Opriti lucrul, scoateți cheia de siguranță, scoateți acumulatorul și luați legătura cu un distribuitor autorizat STIHL.

- În timpul lucrului pot apărea vibrații din cauza mașinii de tuns iarba.
  - ▶ Purtați mănuși.
  - ▶ Luați pauze de lucru.
  - ▶ Dacă apar semne ale unei tulburări vasculare: adresați-vă unui medic.
- Dacă în timpul lucrului cuțitul dă de un obiect străin, acesta sau părți ale acestuia pot fi deteriorate și pot fi aruncate cu viteză mare în sus. Persoanele pot fi rănite și pot apărea daune materiale.
  - ▶ Eliminați obiectele străine din zona de lucru.
- După ce maneta de cuplare pentru regimul de tundere este eliberată, cuțitul se rotește în continuare pentru scurt timp. Persoanele pot fi rănite grav.
  - ▶ Așteptați până când nu se mai rotește cuțitul.
- Dacă cuțitul care se rotește dă de un obiect dur, pot lua naștere scântei. În medii ambiante ușor inflamabile, scântelele pot declanșa incendii. Persoanele pot fi rănite grav sau pot deceda și pot să apară daune materiale.
  - ▶ Nu lucrați în atmosfere ambiante ușor inflamabile.
- Dacă mașina de tuns iarba este oprită pe suprafețe înclinate, aceasta poate pleca singură în jos pe roți. Persoanele pot fi rănite și pot apărea daune materiale.
  - ▶ Nu dați drumul la mașina de tuns iarba, decât dacă aceasta se află pe o suprafață plană și nu poate pleca singură în jos pe roți.
- Dacă de ghidon se fixează obiecte, mașina de tuns iarba se poate răsturna din cauza greutății suplimentare. Persoanele pot fi rănite și pot apărea daune materiale.
  - ▶ Nu fixați obiecte de ghidon.

### ▲ PERICOL

- Dacă se lucrează în zone care sunt traversate de cabluri sub tensiune, cuțitul poate atinge cablurile sub tensiune și le poate deteriora. Utilizatorul poate fi rănit grav sau poate deceda.
  - ▶ Nu lucrați în apropierea cablurilor sub tensiune.
- Dacă se lucrează pe furtună, utilizatorul poate fi lovit de fulger. Utilizatorul poate fi rănit grav sau poate deceda.

- ▶ Dacă este furtună: nu lucrați.

## 4.8 Transportarea

### 4.8.1 Mașina de tuns iarba

#### ▲ AVERTISMENT

- În timpul transportului mașina de tuns iarba se poate răsturna sau se poate mișca. Persoanele pot fi rănite și pot să apară daune materiale.



- ▶ Se scoate cheia de siguranță.



- ▶ Se scoate acumulatorul.

- ▶ Asigurați mașina de tuns iarba cu chingi de prindere, curele sau o plasă, astfel încât aceasta să nu se răstoarne și să nu se poată mișca.

- Dacă în timpul transportului cu sistemul de acționare pentru deplasare decuplat, cheia de siguranță și acumulatorul sunt introduse, este posibilă pornirea neintenționată a sistemului de acționare pentru deplasare, iar mașina de tuns iarba să se pună în mișcare. Persoanele pot fi rănite grav și pot să apară daune materiale.



- ▶ Se scoate cheia de siguranță.



- ▶ Se scoate acumulatorul.

### 4.8.2 Acumulator

#### ▲ AVERTISMENT

- Acumulatorul nu este protejat împotriva tuturor influențelor mediului. Dacă acumulatorul este expus la anumite influențe ale mediului, acesta se poate deteriora, iar bunurile pot fi avariate.
  - ▶ Nu transportați un acumulator deteriorat.
- În timpul transportului, acumulatorul poate cădea sau se poate deplasa. Risc de rănire a persoanelor și de avariere a bunurilor.
  - ▶ Ambalați acumulatorul în ambalaj, astfel încât să nu se poată mișca.
  - ▶ Asigurați ambalajul astfel încât să nu se poată mișca.

## 4.9 Stocarea

### 4.9.1 Mașina de tuns iarba

#### ▲ AVERTISMENT

- Copiii nu pot recunoaște și nici evalua pericolele pe care le prezintă o mașină de tuns iarba. Copiii pot fi răniți grav.



- ▶ Scoateți cheia de siguranță.



- ▶ Scoateți acumulatorul.

- ▶ Păstrați mașina de tuns iarba în locuri inaccesibile copiilor.

- Contactele electrice ale mașinii de tuns iarba și componentele metalice se pot coroda de la umezeală. Mașina de tuns iarba poate fi deteriorată.



- ▶ Scoateți cheia de siguranță.



- ▶ Scoateți acumulatorul.

- ▶ Păstrați mașina de tuns iarba la loc uscat și curat.

- Dacă în timpul depozitării cheia de siguranță și acumulatorul sunt introduse, cuțitul și sistemul de acționare pentru deplasare pot porni neintenționat, iar mașina de tuns iarba se poate pune în mișcare. Persoanele pot fi rănite grav și pot să apară daune materiale.



- ▶ Scoateți cheia de siguranță.



- ▶ Scoateți acumulatorul.

- Dacă mașina de tuns iarba este păstrată pe suprafețe înclinate, aceasta poate pleca singură în jos pe roți. Persoanele pot fi rănite și pot să apară daune materiale.

- ▶ Poziționați mașina de tuns iarba numai pe suprafețe plane.



## 4.9.2 Acumulator

**▲ AVERTISMENT**

- Copiii nu pot recunoaște și nici evalua pericolele pe care le prezintă un acumulator. Copiii pot fi răniți grav.
  - ▶ Acumulatorul se va păstra în locuri inaccesibile copiilor.
- Acumulatorul nu este protejat împotriva tuturor intemperțiilor. Dacă acumulatorul este expus anumitor intemperii, acumulatorul se poate deteriora iremediabil.
  - ▶ Acumulatorul trebuie păstrat curat și uscat.
  - ▶ Acumulatorul trebuie păstrat într-un spațiu închis.
  - ▶ Depozitați acumulatorul deconectat de mașina de tuns iarba.
  - ▶ În cazul în care acumulatorul este depozitat în încărcător: Deconectați ștecherul de la rețea și depozitați acumulatorul cu un nivel de încărcare între 40 % și 60 % (2 LED-uri verzi aprinse).
  - ▶ Acumulatorul trebuie păstrat într-un interval de temperaturi între - 10 °C și + 50 °C.

## 4.10 Curățarea, întreținerea și repararea

**▲ AVERTISMENT**

- Dacă în timpul curățării, al întreținerii și reparării cheia de siguranță și acumulatorul sunt introduse, este posibilă pornirea neintenționată a cuțitului. Persoanele pot fi rănite grav și pot să apară daune materiale.



- ▶ Se scoate cheia de siguranță.



- ▶ Se scoate acumulatorul.

- Dacă în timpul curățării, al întreținerii și reparării cheia de siguranță și acumulatorul sunt introduse, este posibilă pornirea neintenționată a sistemului de acționare pentru deplasare, iar mașina de tuns iarba să se pună în mișcare. Persoanele pot fi rănite grav și pot să apară daune materiale.



- ▶ Se scoate cheia de siguranță.



- ▶ Se scoate acumulatorul.













- Detergenții puternici, curățarea cu un jet de apă sub presiune sau obiectele ascuțite pot deteriora mașina de tuns iarba, cuțitul sau acumulatorul. Dacă mașina de tuns iarba, cuțitul sau acumulatorul nu pot fi curățate corespunzător, unele componente ar putea să nu mai funcționeze corect iar dispozitivele de siguranță să nu mai fie eficiente. Persoanele pot fi rănite grav.
  - ▶ Curățați mașina de tuns iarba, cuțitul sau acumulatorul cum este descris în prezentele instrucțiuni de utilizare.
- Dacă mașina de tuns iarba, cuțitul sau acumulatorul nu pot fi întreținute sau curățate corespunzător, unele componente ar putea să nu mai funcționeze corect iar dispozitivele de siguranță să nu mai fie eficiente. Persoanele pot fi rănite grav sau ucise.
  - ▶ Utilizatorul nu-și poate întreține sau repara singur mașina de tuns iarba și acumulatorul.
  - ▶ Dacă trebuie întreținute sau reparate mașina de tuns iarba sau acumulatorul: apelați la un distribuitor autorizat STIHL.
  - ▶ Cuțitul trebuie întreținut așa cum este descris în prezentele instrucțiuni de utilizare.
- În timpul curățării, a întreținerii sau a reparațiilor cuțitului, utilizatorul se poate tăia în muchiile ascuțite. Utilizatorul poate fi rănit.
  - ▶ Purtați mănuși de lucru din material rezistent.
- În timpul ascuțirii cuțitului se poate încinge. Utilizatorul se poate arde.
  - ▶ Așteptați până se răcește cuțitul.
  - ▶ Purtați mănuși de lucru din material rezistent.

## 5 Pregătirea pentru funcționare a mașinii de tuns iarba

### 5.1 Pregătirea pentru funcționare a mașinii de tuns iarba

Înainte de fiecare începere a lucrului, trebuie să se efectueze următorii pași:

- ▶ Înlăturați materialul de ambalare și siguranțele pentru transport.

- ▶ Asigurați-vă că următoarele componente se află în stare sigură de funcționare:
  - Mașina de tuns iarba,  4.6.1.
  - Cuțitul,  4.6.2.
  - Acumulatorul,  4.6.3.
- ▶ Verificați acumulatorul,  13.3.
- ▶ Încărcați complet acumulatorul,  6.1.
- ▶ Curățați mașina de tuns iarba,  18.2.
- ▶ Verificați cuțitul,  13.2.
- ▶ Montați ghidonul,  8.1.
- ▶ Rabatați în sus și reglați ghidonul,  9.1.
- ▶ Dacă se tunde gazonul și iarba tunsă trebuie colectată în coșul de colectare a ierbii: prindeți coșul de colectare a ierbii,  8.2.2.
- ▶ Dacă se tunde gazonul și iarba tunsă trebuie aruncată în spate: desprindeți coșul de colectare a ierbii,  8.2.3.
- ▶ Reglați înălțimea de tăiere,  14.2.
- ▶ Verificați elementele de comandă,  13.1.
- ▶ Dacă pașii nu pot fi efectuați: nu utilizați mașina de tuns iarba și luați legătura cu un distribuitor autorizat STIHL.

## 5.2 Conectați acumulatorul cu interfață radio Bluetooth® la aplicația STIHL connected

- ▶ Activați interfața radio Bluetooth® la terminalul mobil.
- ▶ Activarea interfeței radio Bluetooth® de la acumulator,  7.1.
- ▶ Descărcați aplicația STIHL connected din App Store a terminalului mobil și creați un cont.
- ▶ Deschideți aplicația STIHL connected și logați-vă.
- ▶ Adăugați acumulatorul în aplicația STIHL connected și urmați instrucțiunile de pe ecran.

Posibilități de contact și alte informații pot fi găsite la <https://support.stihl.com> sau în aplicația Stihl connected.

Aplicația STIHL connected este disponibilă în funcție de piață.

# 6 Încărcarea bateriei și a LED-urilor

## 6.1 Încărcarea acumulatorului

Timpul de încărcare depinde de câțiva factori, de ex. temperatura acumulatorului sau temperatura ambientă. Timpul de încărcare real poate fi diferit de timpul de încărcare specificat. Timpul de încărcare este disponibil la [www.stihl.com/charging-times](http://www.stihl.com/charging-times).

- ▶ Încărcați acumulatorul așa cum este prezentat în instrucțiunile de utilizare ale încărcătorului STIHL AL 101, 301, 301-4, 500.

## 6.2 Indicarea stării de încărcare

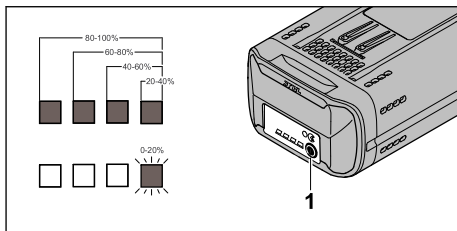

- ▶ Apăsăți tasta (1).  
LED-urile luminesc timp de cca. 5 secunde în culoare verde și indică starea de încărcare.
- ▶ Dacă LED-ul din dreapta clipește în culoare verde: Încărcați acumulatorul.

## 6.3 LED-urile de pe acumulator

LED-urile pot indica fie starea de încărcare a acumulatorului, fie defecțiuni. LED-urile pot fi aprinse continuu sau pot clipi, în culoare verde sau roșie.

Dacă LED-urile luminesc în culoare verde sau clipește, se indică starea de încărcare.

- ▶ Dacă LED-urile se aprind sau clipește în culoare roșie: Se remediază defecțiunile,  21.1.  
Mașina de tuns iarba sau acumulatorul are o defecțiune.

# 7 Activarea și dezactivarea interfeței radio Bluetooth®

## 7.1 Activarea interfeței radio Bluetooth®

- ▶ Dacă acumulatorul are o interfață radio Bluetooth®: apăsați și mențineți apăsată tasta până când LED-ul „BLUETOOTH®” din dreptul simbolului  luminesc albastru pentru circa 3 secunde.  
Interfața radio Bluetooth® de la acumulator este activată.

## 7.2 Dezactivarea interfeței radio Bluetooth®

- ▶ Dacă acumulatorul are o interfață radio Bluetooth®: apăsați și mențineți apăsată tasta până când LED-ul „BLUETOOTH®” din dreptul simbolului  luminează intermitent albastru de șase ori.

Interfața radio Bluetooth® de la acumulator este dezactivată.

## 8 Asamblarea mașinii de tuns iarba

### 8.1 Montarea ghidonului

- ▶ Se oprește mașina de tuns iarba, se scoate cheia de siguranță și se scoate acumulatorul.
- ▶ Poziționați mașina de tuns iarba pe o suprafață plană.

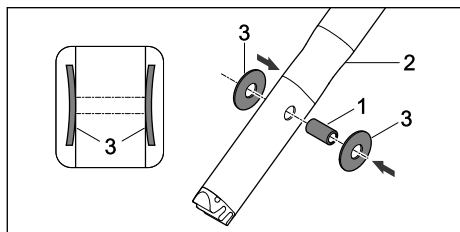

- ▶ Se apasă bucșa (1) în orificiile părții superioare a ghidonului (2).
- ▶ Se introduce arcul disc (3), cu bombarea spre interior, pe bucșa (1).

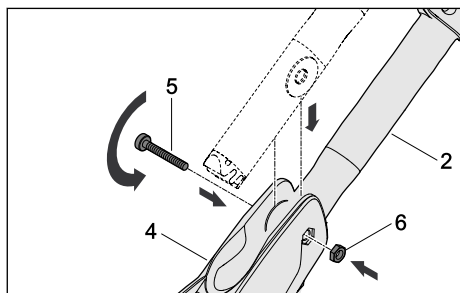

- ▶ Se ghidează partea superioară (2) a ghidonului în consola ghidonului (4).
- ▶ Se introduce șurubul (5) prin orificiile din consola ghidonului (4) și prin manșon în partea superioară (2) a ghidonului.
- ▶ Se așează piulița (6) în scobitura din consola ghidonului (4).
- ▶ Se strânge bine șurubul (5).

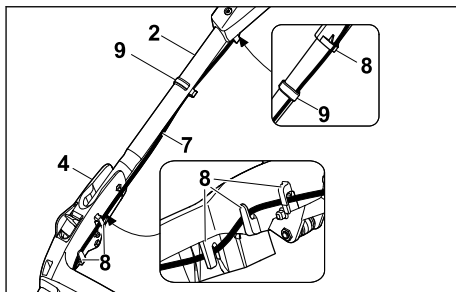

- ▶ Se apasă cablul (7) în suporturile (8) de pe mâner.
- ▶ Se fixează cablul (7) cu clema de cablu (9) pe ghidon.

Ghidonul nu trebuie să fie demontat din nou.

### 8.2 Se assemblează, se fixează și se agață coșul de colectare iarbă.

#### 8.2.1 Asamblarea coșului de colectare iarbă

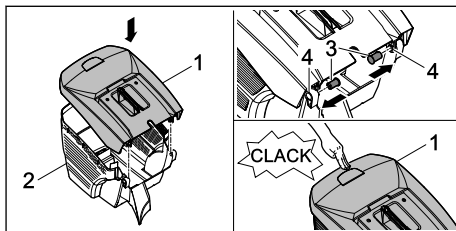

- ▶ Se așază partea superioară (1) a coșului de colectare iarbă pe partea inferioară a acestuia (2).
- ▶ Se împing bolțurile (3) dinspre interior prin orificiile (4) prevăzute în acest scop.
- ▶ Se împinge în jos partea superioară (1) a coșului de colectare iarbă. Partea superioară a coșului de colectare iarbă se înclichetează.

#### 8.2.2 Prinderea coșului de colectare iarbă

- ▶ Oprirea mașinii de tuns iarba
- ▶ Se poziționează mașina de tuns iarba pe o suprafață plană.

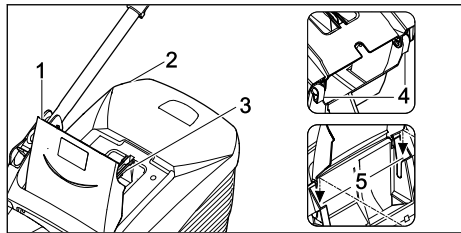

- ▶ Se deschide și se menține deschisă clapeta de evacuare (1).
- ▶ Se apucă de mâner (3) coșul de colectare iarbă (2) și se agață cârligele (4) în degajările (5).
- ▶ Se deschide clapeta (1) de evacuare a ierbii și așează pe coșul de colectare a ierbii (2).

### 8.2.3 Desprinderea coșului de colectare a ierbii.

- ▶ Opriti mașina de tuns iarba.
- ▶ Se poziționează mașina de tuns iarba pe o suprafață plană.
- ▶ Se deschide și se menține deschisă clapeta de evacuare.
- ▶ Se scoate în sus prinzând de mâner coșul de colectare iarbă.
- ▶ Se închide clapeta de evacuare.

## 9 Se reglează pentru utilizator mașina de tuns iarba.

### 9.1 Reglarea ghidonului

- ▶ Se oprește mașina de tuns iarba, se scoate cheia de siguranță și se scoate acumulatorul.
- ▶ Se poziționează mașina de tuns iarba pe o suprafață plană.

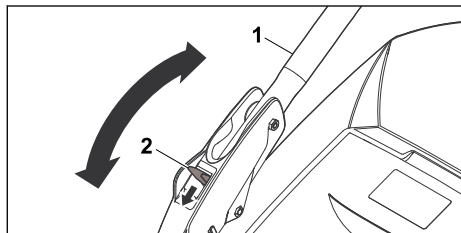

- ▶ Se ține bine de ghidon (1).
- ▶ Se apasă în jos și se menține apăsat maneta (2).
- ▶ Se aduce ghidonul (1) în poziția dorită.
- ▶ Se eliberează maneta (2), având grijă ca ghidonul să se înclicheteze complet.

### 9.2 Strângerea ghidonului

Ghidonul poate fi rabătut pentru reducerea volumului ocupat pe timpul transportului și de depozitare.

- ▶ Se oprește mașina de tuns iarba, se scoate cheia de siguranță și se scoate acumulatorul.
- ▶ Se poziționează mașina de tuns iarba pe o suprafață plană.
- ▶ Se ține maneta apăsată.
- ▶ Se rabate în față ghidonul.

## 10 Introducerea și scoaterea bateriei

### 10.1 Introducerea acumulatorului

#### RMA 443 PV și RMA 448 PV:

Mașinile de tuns iarba RMA 443 PV și RMA 448 PV pot fi utilizate cu doi acumulatori. De îndată ce acumulatorul din primul locaș pentru acumulator (3) s-a descărcat, se comută automat pe acumulatorul din al doilea locaș pentru acumulator (4). În timpul lucrului trebuie să existe permanent un acumulator în primul locaș pentru acumulator (3).

#### RMA 443 VC și RMA 448 VC:

Mașinile de tuns iarba 443 VC și RMA 448 VC sunt prevăzute cu un locaș pentru acumulator (3) și un locaș pentru transport (4). Mașinile de tuns iarba pot fi folosite numai cu acumulator introdus în locașul pentru acumulator (3). În locașul de transport (4) poate să stea un acumulator de schimb.

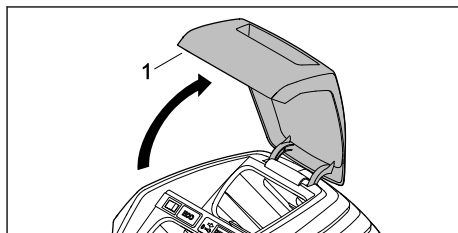

- ▶ Clapeta (1) se deschide până la maximum și se menține.

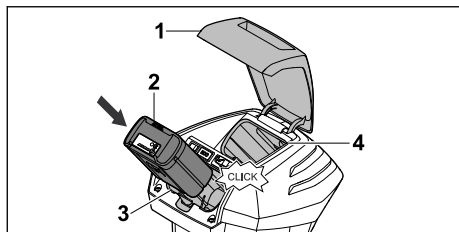

- ▶ Se apasă în jos la maximum acumulatorul (2) în locașul pentru acumulator (3). Acumulatorul (2) se înclietează cu un clic și este blocat.
- ▶ Dacă trebuie luat și un al doilea acumulator: Acumulatorul se introduce în locașul pentru acumulator (3) sau în locașul de transport (4). Acumulatorul se înclietează cu un clic și este blocat.
- ▶ Se închide clapeta (1).

## 10.2 Scoaterea acumulatorului

- ▶ Poziționați mașina de tuns iarba pe o suprafață plană.
- ▶ Clapeta (1) se deschide până la maximum și se menține.

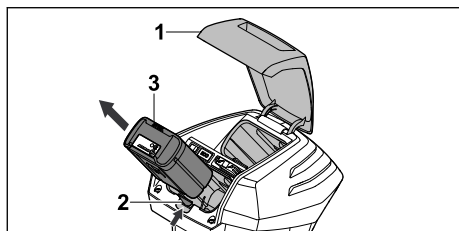

- ▶ Se apasă manetă de blocare (2). Acumulatorul este deblocat (3).
- ▶ Se scoate acumulatorul (3).
- ▶ Se închide clapeta (1).

## 11 Introducerea și scoaterea cheii de contact

### 11.1 Introducerea cheii de siguranță

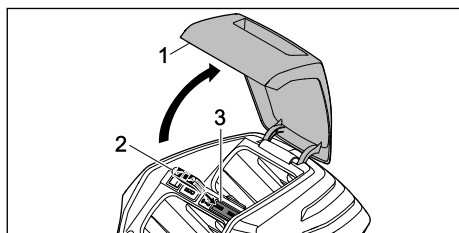

- ▶ Clapeta (1) se deschide până la maximum și se menține.
- ▶ Se introduce cheia de siguranță (2) în locul de introducere a cheii de siguranță (3).
- ▶ Se închide clapeta (1).

### 11.2 Scoaterea cheii de siguranță

- ▶ Deschideți clapeta până la maximum și mențineți-o acolo.
- ▶ Scoateți cheia de siguranță.
- ▶ Închideți clapeta.
- ▶ Cheia de siguranță se va păstra în locuri inaccesibile copiilor.

## 12 Cuplarea și decuplarea mașinii de tuns iarba

### 12.1 Cuplarea și decuplarea cuțitului

#### 12.1.1 Cuplarea cuțitului

- ▶ Poziționați mașina de tuns iarba pe o suprafață plană.

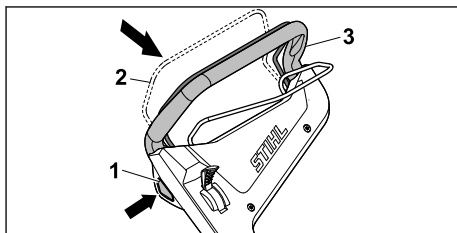

- ▶ Se apasă cu mâna dreaptă butonul de blocare (1) și se menține apăsat.
- ▶ Se trage cu mâna stângă complet maneta de cuplare (2) pentru sistemul de acționare pentru deplasare în sensul ghidonului (3) și se prinde în așa fel, încât degetul mare să înconjoare ghidonul (3). Cuțitul se rotește.
- ▶ Se eliberează butonul de blocare (1).
- ▶ Se trage cu mâna dreaptă complet ghidonul (3) și maneta de cuplare a sistemului de tundere (2) și se prinde în așa fel, încât degetul mare să înconjoare ghidonul (3).

#### 12.1.2 Decuplarea cuțitului

- ▶ Se eliberează maneta de cuplare a sistemului de tundere.
- ▶ Așteptați până când nu se mai rotește cuțitul.
- ▶ Dacă cuțitul se rotește mai departe: Se scoate cheia de siguranță, se scoate acumulatorul și se ia legătura cu un distribuitor autorizat STIHL. Mașina de tuns iarba este defectă.

## 12.2 Cuplarea și decuplarea sistemului de acționare pentru deplasare

### 12.2.1 Pornirea sistemului de acționare pentru deplasare

Cu ajutorul manetei se poate preselecta fiecare din cele 5 trepte de viteză maximă de deplasare disponibile. Prin deplasarea manetei în sensul ↻ se mărește viteza maximă posibilă, iar în sensul ⇐ se reduce. În poziția □ sistemul de acționare pentru deplasare este dezactivat.

Prin maneta de cuplare a sistemului de acționare pentru deplasare viteza poate fi reglată continuu de la 2,0 km/h până la viteza maximă preselectată. Cu cât se trage maneta de cuplare a sistemului de acționare pentru deplasare mai mult înspre ghidon, cu atât mai mult crește viteza,  22.1.

Viteza reglată influențează durata de funcționare a acumulatorului. Cu cât viteza este mai scăzută, cu atât durata de funcționare a acumulatorului este mai lungă.

- ▶ Poziționați mașina de tuns iarba pe o suprafață plană.
- ▶ Cuplarea cuțitului

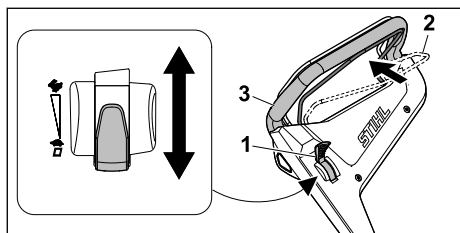

- ▶ Aduceți maneta (1) în poziția dorită.
- ▶ Trageți complet maneta de cuplare pentru sistemul de acționare pentru deplasare (2) în sensul ghidonului (3) și prineți-o în așa fel, încât degetul mare să înconjoare ghidonul (2). Mașina de tuns iarba se pune în mișcare.

### 12.2.2 Decuplarea sistemului de acționare pentru deplasare

- ▶ Se eliberează maneta de cuplare a sistemului de acționare pentru deplasare.
- ▶ Așteptați până când mașina de tuns iarba se oprește.
- ▶ Dacă mașina de tuns iarba merge mai departe: Se scoate cheia de siguranță, se scoate acumulatorul și se ia legătura cu un distribuitor autorizat STIHL. Mașina de tuns iarba este defectă.

## 13 Verificarea mașinii de tuns iarba și a acumulatorului

### 13.1 Verificarea elementelor de comandă

#### Butonul de blocare și maneta de cuplare a sistemului de tundere

- ▶ Se scoate cheia de siguranță.
- ▶ Se scoate acumulatorul.
- ▶ Apăsăți butonul de pornire și apoi eliberați-l.
- ▶ Se trage complet în direcția ghidonului maneta de cuplare pentru regim de tundere și apoi se eliberează din nou.
- ▶ Dacă butonul de blocare sau maneta de cuplare pentru sistemul de tundere merg greu sau nu revin elastic în poziția inițială: Nu utilizați mașina de tuns iarba și luați legătura cu un distribuitor autorizat STIHL. Butonul de blocare sau maneta de cuplare a sistemului de tundere sunt defecte.

#### Maneta de cuplare a sistemului de acționare pentru deplasare

- ▶ Se scoate cheia de siguranță.
- ▶ Se scoate acumulatorul.
- ▶ Trageți complet maneta de cuplare pentru sistemul de deplasare în sensul ghidonului și eliberați-o.
- ▶ Dacă butonul de blocare sau maneta de cuplare pentru sistemul de deplasare merg greu sau nu revin elastic în poziția inițială: Nu utilizați mașina de tuns iarba și luați legătura cu un distribuitor autorizat STIHL. Maneta de cuplare a sistemului de acționare pentru deplasare este defectă.

#### Manetă

- ▶ Se scoate cheia de siguranță.
- ▶ Se scoate acumulatorul.
- ▶ Treceți maneta pe ↻, apoi pe ⇐.
- ▶ Dacă maneta se deplasează foarte ușor. Nu utilizați mașina de tuns iarba și luați legătura cu un distribuitor autorizat STIHL. Maneta este defectă.

#### Pornirea mașinii de tuns iarba

- ▶ Se introduce cheia de siguranță.
- ▶ Se introduce acumulatorul.
- ▶ Se apasă cu mâna dreaptă butonul de blocare și se menține apăsat.

- ▶ Trageți cu mâna stângă complet maneta de cuplare pentru sistemul de acționare pentru deplasare în sensul ghidonului și prineți-o în așa fel, încât degetul mare să înconjoare ghidonul.

Cuțitul se rotește.

- ▶ Dacă cele 3 LED-uri clipesc în culoare roșie: Se scoate cheia de siguranță, se scoate acumulatorul și se ia legătura cu un distribuitor autorizat STIHL.

Mașina de tuns iarbă are o defecțiune.

- ▶ Eliberați butonul de blocare și maneta de cuplare a sistemului de tundere. Așteptați până când nu se mai rotește cuțitul după un scurt timp.
- ▶ Dacă cuțitul se rotește mai departe: Se scoate cheia de siguranță, se scoate acumulatorul și se ia legătura cu un distribuitor autorizat STIHL.

Mașina de tuns iarbă este defectă.

#### Pornirea sistemului de acționare pentru deplasare

- ▶ Se introduce cheia de siguranță.
- ▶ Se introduce acumulatorul.
- ▶ Trageți complet maneta de cuplare pentru sistemul de acționare pentru deplasare în sensul ghidonului și prineți-o în așa fel, încât degetul mare să înconjoare ghidonul.

Mașina de tuns iarbă se pune în mișcare.

- ▶ Eliberați maneta de cuplare a sistemului de acționare pentru deplasare. Mașina de tuns iarbă se oprește.
- ▶ Dacă mașina de tuns iarbă merge mai departe: Se scoate acumulatorul și se ia legătura cu un distribuitor autorizat STIHL. Mașina de tuns iarbă este defectă.

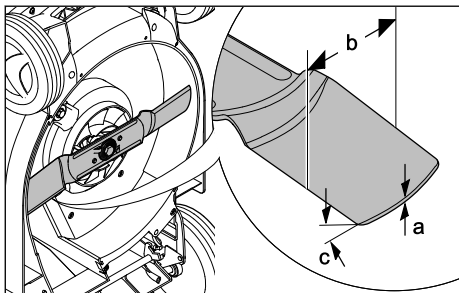

### 13.2 Verificarea cuțitului

- ▶ Se oprește mașina de tuns iarbă, se scoate cheia de siguranță și se scoate acumulatorul.
- ▶ Se ridică în picioare mașina de tuns iarbă,  18.1.



- ▶ Se măsoară următoarele:

- Grosimea cuțitului a
- Lățimea b
- Unghiul de ascuțire c

- ▶ Dacă grosimea minimă sau lățimea minimă au scăzut sub limita admisă: Se înlocuiește cuțitul,  22.2.
- ▶ Dacă unghiul de ascuțire nu a fost respectat: Se ascute cuțitul,  22.2.
- ▶ Dacă există neclarități: Se va lua legătura cu un distribuitor autorizat STIHL.

### 13.3 Verificarea acumulatorului

- ▶ Apăsăți butonul de la acumulator. LED-urile se aprind sau pâlpăie.
- ▶ Dacă LED-urile nu se aprind sau nu pâlpăie: nu folosiți acumulatorul și apelați la un distribuitor STIHL. Defecțiune a bateriei.

## 14 Lucrul cu mașina de tuns iarbă

### 14.1 Ținerea și conducerea mașinii de tuns iarbă

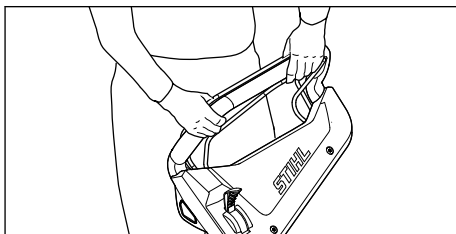

- ▶ Țineți bine ghidonul cu ambele mâini, astfel încât degetul mare să înconjoare ghidonul.

### 14.2 Reglarea înălțimii de tăiere

Se pot regla 6 înălțimi de tăiere:

- 25 mm = poziția 1
- 30 mm = poziția 2
- 40 mm = poziția 3
- 50 mm = poziția 4
- 60 mm = poziția 5
- 75 mm = poziția 6

Pozițiile sunt indicate pe mașina de tuns iarbă.

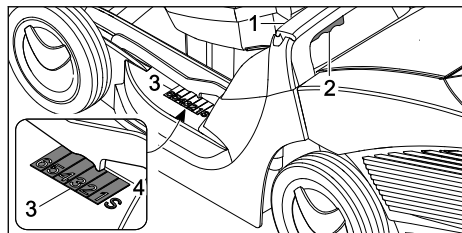

- ▶ Se ține mașina de tuns iarbă de mâner (1).
- ▶ Se apasă maneta (2) și se menține apăsată.
- ▶ Prin ridicare și coborâre se așează mașina de tuns iarbă în poziția dorită.  
Înălțimea de tăiere actuală poate fi citită la indicatorul de înălțime de tăiere (3) cu ajutorul marcajului (4).
- ▶ Se eliberează pârghia de blocare (2).  
Mașina de tuns iarbă se înclichetează.

### 14.3 Activarea modului Eco

Dacă este activat modul ECO, mașina de tuns iarbă recunoaște condițiile efective de lucru și reglează automat turajul cuțitului.

Astfel se poate prelungi timpul de funcționare a acumulatorului.

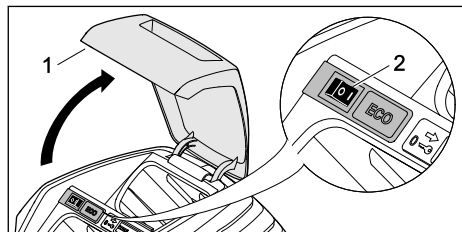

- ▶ Clapeta (1) se deschide până la maximum și se menține.
- ▶ Se aduce întrerupătorul ECO (2) în poziția I.
- ▶ Închideți clapeta (1).

### 14.4 Tunderea

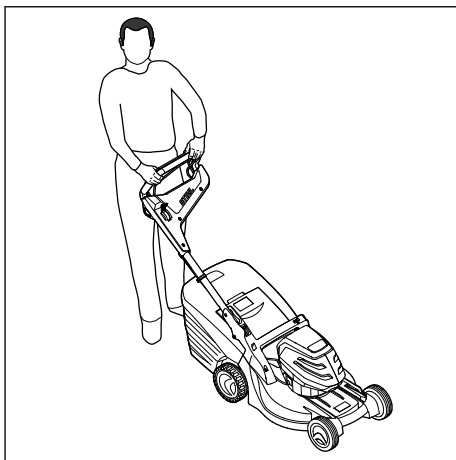

- ▶ Dacă lucrați cu sistemul de acționare pentru deplasare cuplat permanent: Deplasați mașina de tuns iarbă înainte, în mod controlat.
- ▶ Dacă lucrați cu sistemul de acționare pentru deplasare decuplat: Împingeți mașina de tuns iarbă cu viteză mică înainte, în mod controlat.

### 14.5 Golirea coșului de colectare iarbă

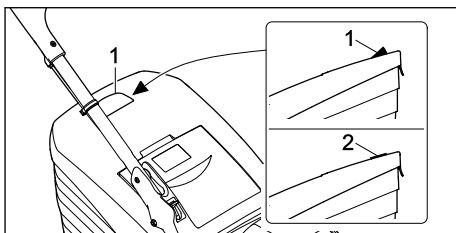

Curentul de aer produs de cuțit ridică indicatorul pentru nivelul de umplere (1). În cazul în care coșul de colectare iarbă este umplut, curentul de aer se oprește. În cazul în care curentul de aer este redus, indicatorul pentru nivelul de umplere (2) revine în poziția de repaos. Aceasta este o indicație pentru golirea coșului de colectare a ierbii.

Funcționarea corespunzătoare a indicatorului pentru nivelul de umplere este asigurată numai în cazul unui curent optim de aer. Factorii externi, cum ar fi iarbă udă, deasă sau înaltă, treptele joase de tăiere, acumularea murdăriei sau altele similare pot afecta curentul de aer și funcționarea indicatorului pentru nivelul de umplere.



- ▶ În cazul în care indicatorul pentru nivelul de umplere cade înapoi în poziția de repaos: Se golește coșul de colectare iarbă.
- ▶ Oprii mașina de tuns iarba.

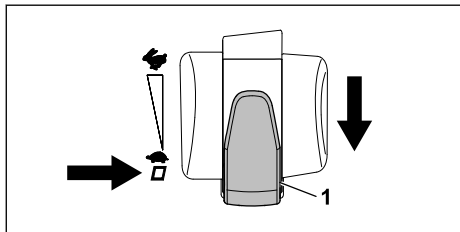

- ▶ Treceți maneta de selectare a vitezei de deplasare (1) pe poziția □.
- ▶ Se desprinde coșul de colectare iarbă.

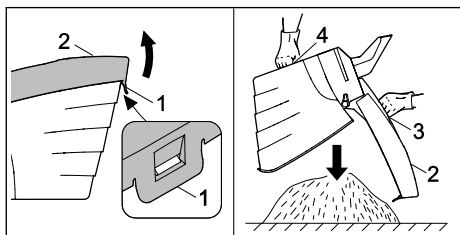

- ▶ Se deschide clema de închidere (1).
- ▶ Se rabate în sus partea superioară (2) a coșului de colectare iarbă prinzând de mânerul (3) și se menține în această poziție.
- ▶ Cu cealaltă mână se ține de mânerul de prindere (4) de jos.
- ▶ Se golește coșul de colectare iarbă.
- ▶ Se închide coșul de colectare iarbă.
- ▶ Se prinde la loc coșul de colectare iarbă.

## 15 După lucru

### 15.1 După încheierea lucrului

- ▶ Se oprește mașina de tuns iarba, se scoate cheia de siguranță și se scoate acumulatorul.
- ▶ Dacă mașina de tuns iarba este udă: Se lasă să se usuce mașina de tuns iarba.
- ▶ Dacă acumulatorul este ud: Se lasă să se răcească acumulatorul.
- ▶ Curățați mașina de tuns iarba.
- ▶ Curățați acumulatorul.

## 16 Transportarea

### 16.1 Transportul mașinii de tuns iarba

- ▶ Oprii mașina de tuns iarba.  
Cuțitul trebuie să nu se mai rotească.
- ▶ Scoateți cheia de siguranță și acumulatorul.

### Împingeți mașina de tuns iarba

- ▶ Împingeți mașina de tuns iarba cu viteză mică înainte, în mod controlat.

### Purtați mașina de tuns iarba

- ▶ Purtați mănuși de lucru din material rezistent.

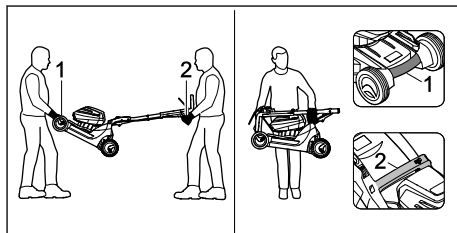

- ▶ Dacă purtați în doi mașina de tuns iarba:
  - ▶ Apucați mașina de tuns iarba cu ambele mâini de mânerul de transport (1) de o persoană, iar o altă persoană să prindă cu ambele mâini de ghidon (2).
  - ▶ Ridicați și purtați pe sus mașina de tuns iarba câte doi.
- ▶ Dacă purtați singur pe sus mașina de tuns iarba:
  - ▶ Strângeți ghidonul.
  - ▶ Mașina de tuns iarba se transportă ținând cu o mână de mânerul de transport (1) și cu cealaltă mână de mâner (2).
  - ▶ Ridicați și purtați pe sus mașina de tuns iarba.

### Transportați mașina de tuns iarba cu un vehicul

- ▶ Asigurați mașina de tuns iarba în așa fel, încât aceasta să nu se răstoarne și să nu se poată mișca.

## 16.2 Transportul acumulatorului

- ▶ Se oprește mașina de tuns iarba și se scoate acumulatorul.
- ▶ Asigurați-vă că acumulatorul se află în stare sigură de funcționare.
- ▶ Acumulatorul trebuie ambalat astfel încât să nu se poată mișca în ambalajul său.
- ▶ Asigurați ambalajul în așa fel, încât să nu se poată mișca.

Acumulatorul se supune cerințelor pentru transportul mărfurilor periculoase. Acumulatorul este clasificat ca UN 3480 (baterii cu ioni de litiu) și a fost verificat conform Manualului ONU - Verificare și criterii, partea a III-a, subcapitolul 38.3.

Prevederile pentru transport sunt disponibile la [www.stihl.com/safety-data-sheets](http://www.stihl.com/safety-data-sheets).

## 17 Stocarea

### 17.1 Păstrarea mașinii de tuns iarba

- ▶ Se oprește mașina de tuns iarba, se scoate cheia de siguranță și se scoate acumulatorul.
- ▶ Mașina de tuns iarba trebuie păstrată în așa fel, încât să fie îndeplinite următoarele condiții:
  - Mașina de tuns iarba nu se află în locuri accesibile copiilor.
  - Mașina de tuns iarba este curată și uscată.
  - Mașina de tuns iarba nu se poate răsturna.
  - Mașina de tuns iarba nu poate pleca pe roți.

### 17.2 Depozitarea acumulatorului

STIHL recomandă păstrarea acumulatorului într-o stare de încărcare cuprinsă între 40 % și 60 % (2 LED-uri verzi aprinse).

- ▶ Acumulatorul trebuie păstrat în așa fel, încât să fie îndeplinite următoarele condiții:
  - Acumulatorul nu se află în locuri accesibile copiilor.
  - Acumulatorul este curat și uscat.
  - Acumulatorul este păstrat într-un spațiu închis.
  - Acumulatorul este deconectat de mașina de tuns iarba.
  - În cazul în care acumulatorul este depozitat în încărcător: Deconectați ștecherul de la rețea și depozitați acumulatorul cu un nivel de încărcare între 40 % și 60 % (2 LED-uri verzi aprinse).
  - Acumulatorul este păstrat într-un interval de temperaturi între - 10 °C și + 50 °C.



#### INDICAȚIE

- Dacă acumulatorul nu este depozitat așa cum este descris în acest manual de utilizare, acesta se poate descărca profund și se poate deteriora iremediabil.
  - ▶ Încărcați acumulatorul descărcat înainte de a-l depozita. STIHL recomandă păstrarea acumulatorului într-o stare de încărcare cuprinsă între 40 % și 60 % (2 LED-uri verzi aprinse).
  - ▶ Depozitați acumulatorul deconectat de mașina de tuns iarba.

## 18 Curățare

### 18.1 Ridicarea în picioare a mașinii de tuns iarba

- ▶ Se oprește mașina de tuns iarba, se scoate cheia de siguranță și se scoate acumulatorul.
- ▶ Se poziționează mașina de tuns iarba pe o suprafață plană.

- ▶ Se desprinde coșul de colectare iarbă.
- ▶ Creșterea înălțimii de tăiere în poziția cea mai de sus.  14.2
- ▶ Coborârea părții superioare a ghidonului în poziția cea mai de jos,  9.1.

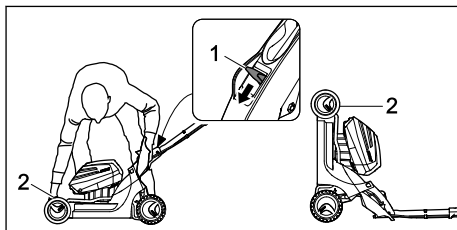

- ▶ Se apasă maneta (1) cu mâna stângă și menține apăsată.
- ▶ Cu mâna dreaptă se ține mașina de tuns iarba de mânerul de transport (2) și se ridică în picioare spre spate.

### 18.2 Curățarea mașinii de tuns iarba

- ▶ Se oprește mașina de tuns iarba, se scoate cheia de siguranță și se scoate acumulatorul.
- ▶ Se curăță mașina de tuns iarba cu o lavetă umedă.
- ▶ Se curăță canalul de evacuare cu o perie moale sau o lavetă umedă.
- ▶ Se îndepărtează corpurile străine din locașul acumulatorului și se curăță locașul acumulatorului cu o lavetă umedă.
- ▶ Se curăță contactele electrice din locașul acumulatorului cu o pensulă sau cu o perie moale.
- ▶ Se curăță fantele de ventilație cu o pensulă.
- ▶ Se ridică în picioare mașina de tuns iarba.
- ▶ Se curăță zona din jurul cuțitului și cuțitul cu o bucată de lemn, cu o perie moale sau cu o lavetă umedă.

### 18.3 Curățarea bateriei

- ▶ Curățați bateria cu o lavetă umedă.

## 19 Întreținere

### 19.1 Demontarea și montarea cuțitului

#### 19.1.1 Demontarea cuțitului

- ▶ Se oprește mașina de tuns iarba, se scoate cheia de siguranță și se scoate acumulatorul.
- ▶ Se ridică în picioare mașina de tuns iarba.

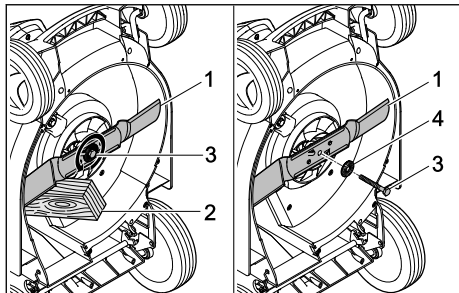

- ▶ Se blochează cuțitul (1) cu o bucată de lemn (2).
- ▶ Se deșurubează șurubul (3) în sensul săgeții și se scoate împreună cu șaiba (4).
- ▶ Se scoate cuțitul (1).
- ▶ Se elimină la deșeuri șurubul (3) și șaiba (4). Pentru montarea cuțitului (1) se vor folosi un șurub nou și o șaibă nouă.

### 19.1.2 Montarea cuțitului

- ▶ Se oprește mașina de tuns iarba, se scoate cheia de siguranță și se scoate acumulatorul.
- ▶ Se ridică în picioare mașina de tuns iarba.

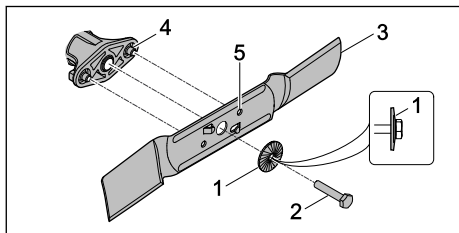

- ▶ Se așează noua șaibă elastică (1) cu partea bombată spre exterior pe noul șurub (2).
- ▶ Se aplică Loctite 243 pe filetul șurubului (2) și siguranța șurubului.
- ▶ Cuțitul (3) trebuie așezat în așa fel, încât ridcăturile (4) de pe suprafața de așezare să intre în degajările (5).
- ▶ Se înșurubează șurubul (2) împreună cu șaiba (1).

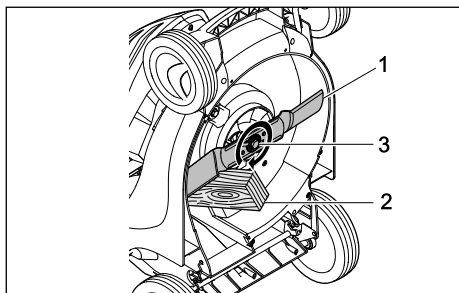

- ▶ Se blochează cuțitul (1) cu o bucată de lemn (2).
- ▶ Se strânge șurubul (3) cu un cuplu de 65 Nm.

## 19.2 Ascuțirea și echilibrarea cuțitului

Ascuțirea și echilibrarea corectă a cuțitului necesită multă experiență.

STIHL recomandă să se apeleze la un distribuitor autorizat STIHL pentru ascuțirea și echilibrarea cuțitului.



### AVERTISMENT

- Muchiile tăietoare ale cuțitului sunt ascuțite. Utilizatorul se poate tăia.
  - ▶ Se recomandă purtarea unor mănuși de lucru din material rezistent.
- ▶ Se oprește mașina de tuns iarba, se scoate cheia de siguranță și se scoate acumulatorul.
- ▶ Se ridică în picioare mașina de tuns iarba.
- ▶ Se demontează cuțitul.
- ▶ Se ascute cuțitul. La această operație trebuie respectate unghiurile de ascuțire iar cuțitul trebuie lăsat să se răcească, 22.2. Cuțitul nu trebuie să devină albastru în timpul ascuțirii.
- ▶ Se montează cuțitul.
- ▶ Dacă există neclarități: Se va lua legătura cu un distribuitor autorizat STIHL.

## 20 Reparare

### 20.1 Repararea mașinii de tuns iarba și a acumulatorului

Utilizatorul nu-și poate repara singur mașina de tuns iarba, cuțitul și acumulatorul.



- ▶ Dacă mașina de tuns iarba sau cuțitul sunt deteriorate: Nu utilizați mașina de tuns iarba sau cuțitul și luați legătura cu un distribuitor autorizat STIHL.
- ▶ Dacă acumulatorul este defect sau deteriorat: Se înlocuiește acumulatorul.
- ▶ Dacă plăcuțele cu instrucțiuni sunt ilizibile sau deteriorate: Se solicită înlocuirea plăcuțelor cu instrucțiuni de către un distribuitor autorizat STIHL.

## 21 Depanare

### 21.1 Înlăturarea defecțiunilor mașinii de tuns iarba sau ale acumulatorului

Defecțiune	LED-urile de pe acumulator	Cauză	Remediu
Mașina de tuns iarba nu funcționează după pornire.	1 LED clipește în culoare verde.	Starea de încărcare a acumulatorului e prea redusă.	▶ Încărcați acumulatorul.
	1 LED este aprins în culoare roșie.	Acumulatorul este prea cald sau prea rece.	▶ Scoateți cheia de siguranță. ▶ Scoateți acumulatorul. ▶ Se lasă acumulatorul să se răcească sau să se încălzească.
	3 LED-uri clipeșc în culoare roșie.	Mașina de tuns iarba are o defecțiune.	▶ Scoateți cheia de siguranță. ▶ Scoateți acumulatorul. ▶ Se curăță contactele electrice din compartimentul acumulatorului. ▶ Se introduce acumulatorul. ▶ Porniți mașina de tuns iarba. ▶ Dacă cele 3 LED-uri clipeșc în continuare în culoare roșie: nu utilizați mașina de tuns iarba și luați legătura cu un distribuitor autorizat STIHL.
	3 LED-uri sunt aprinse în culoare roșie.	Mașina de tuns iarba este prea caldă.	▶ Scoateți cheia de siguranță. ▶ Scoateți acumulatorul. ▶ Lăsați mașina de tuns iarba să se răcească.
	4 LED-uri clipeșc în culoare roșie.	Acumulatorul are o defecțiune.	▶ Se scoate acumulatorul și se reintroduce. ▶ Porniți mașina de tuns iarba. ▶ Dacă în continuare clipeșc 4 LED-uri în culoare roșie: Nu se mai utilizează acumulatorul și se ia legătura cu un distribuitor autorizat STIHL.
		Circuitul electric dintre mașina de tuns iarba și acumulator este întrerupt.	▶ Scoateți cheia de siguranță. ▶ Scoateți acumulatorul. ▶ Se curăță contactele electrice din compartimentul acumulatorului. ▶ Se introduce cheia de siguranță. ▶ Se introduce acumulatorul.
		Mașina de tuns iarba și acumulatorul sunt umede.	▶ Scoateți cheia de siguranță. ▶ Scoateți acumulatorul. ▶ Curățați mașina de tuns iarba. ▶ Lăsați mașina de tuns iarba sau acumulatorul să se usuce.
		Cuțitul întâmpină rezistență prea mare.	▶ Reglați o înălțime de tăiere mai mare. ▶ Porniți mașina de tuns iarba într-o iarbă mai scurtă.
		Zona din jurul cuțitului este ancrasată.	▶ Curățați mașina de tuns iarba.
Sistemul de acționare pentru deplasare nu funcționează.		Sistemul de acționare pentru deplasare are o defecțiune.	▶ apelați la un distribuitor autorizat STIHL.
Mașina de tuns iarba se oprește în timpul lucrului.	3 LED-uri sunt aprinse în culoare roșie.	Mașina de tuns iarba este prea caldă.	▶ Scoateți cheia de siguranță. ▶ Scoateți acumulatorul. ▶ Lăsați mașina de tuns iarba să se răcească. ▶ Curățați mașina de tuns iarba.

Defecțiune	LED-urile de pe acumulator	Cauză	Remediu
			<ul style="list-style-type: none"> <li>▶ Mașina de tuns iarba nu se pornește prea des în intervale scurte.</li> <li>▶ Dacă lucrați cu sistemul de acționare pentru deplasare cuplat permanent: Opriți sistemul de acționare pentru deplasare.</li> <li>▶ Dacă lucrați cu sistemul de acționare pentru deplasare decuplat: Avansați lent înainte.</li> <li>▶ Reglați o înălțime de tăiere mai mare.</li> <li>▶ Tundeți o iarbă mai joasă.</li> </ul>
		Cuțitul este blocat.	<ul style="list-style-type: none"> <li>▶ Scoateți cheia de siguranță.</li> <li>▶ Scoateți acumulatorul.</li> <li>▶ Curățați mașina de tuns iarba.</li> </ul>
		A apărut o defecțiune electrică.	<ul style="list-style-type: none"> <li>▶ Se scoate acumulatorul și se reintroduce.</li> <li>▶ Porniți mașina de tuns iarba.</li> </ul>
Mașina de tuns iarba vibrează puternic în timpul lucrului.		Șurubul cuțitului s-a slăbit.	<ul style="list-style-type: none"> <li>▶ Strângeți bine șurubul.</li> </ul>
		Cuțitul nu este echilibrat corect.	<ul style="list-style-type: none"> <li>▶ Ascuțiți și echilibrați cuțitul.</li> </ul>
Timpul de funcționare al mașinii de tuns iarba este prea scurt.		Acumulatorul nu este complet încărcat.	<ul style="list-style-type: none"> <li>▶ De încarcă complet acumulatorul.</li> </ul>
		Acumulatorul și-a depășit durata de viață.	<ul style="list-style-type: none"> <li>▶ Se înlocuiește acumulatorul.</li> </ul>
		Zona din jurul cuțitului este ancrasată.	<ul style="list-style-type: none"> <li>▶ Curățați mașina de tuns iarba.</li> </ul>
		Cuțitul este tocit sau uzat.	<ul style="list-style-type: none"> <li>▶ Ascuțiți și echilibrați cuțitul.</li> </ul>
		Cuțitul întâmpină rezistență prea mare.	<ul style="list-style-type: none"> <li>▶ Dacă lucrați cu sistemul de acționare pentru deplasare cuplat permanent: Opriți sistemul de acționare pentru deplasare.</li> <li>▶ Dacă lucrați cu sistemul de acționare pentru deplasare decuplat: Avansați lent înainte.</li> <li>▶ Reglați o înălțime de tăiere mai mare.</li> <li>▶ Tundeți o iarbă mai joasă.</li> </ul>
Acumulatorul se blochează la introducerea în locașul său.		Ghidajele sau contactele electrice din locașul acumulatorului sunt murdare.	<ul style="list-style-type: none"> <li>▶ Curățați mașina de tuns iarba.</li> </ul>
După ce se introduce acumulatorul în aparatul de încărcare, procesul de încărcare nu pornește.	1 LED este aprins în culoare roșie.	Acumulatorul este prea cald sau prea rece.	<ul style="list-style-type: none"> <li>▶ Se lasă acumulatorul așezat în aparatul de încărcare.</li> <li>▶ Încărcarea pornește automat imediat după ce s-a atins domeniul de temperatură admis.</li> </ul>
Iarba nu e tunsă uniform sau gazonul este galben.		Cuțitul este tocit sau uzat.	<ul style="list-style-type: none"> <li>▶ Ascuțiți și echilibrați cuțitul.</li> </ul>

Defecțiune	LED-urile de pe acumulator	Cauză	Remediu
		Cuțitul întâmpină rezistență prea mare.	<ul style="list-style-type: none"> <li>▶ Dacă lucrați cu sistemul de acționare pentru deplasare cuplat permanent: Opriți sistemul de acționare pentru deplasare.</li> <li>▶ Dacă lucrați cu sistemul de acționare pentru deplasare decuplat: Avansați lent înainte.</li> <li>▶ Reglați o înălțime de tăiere mai mare.</li> <li>▶ Tundeți o iarbă mai joasă.</li> </ul>
Acumulatorul cu  nu poate fi găsit cu aplicația STIHL connected.		Interfața radio Bluetooth® de pe acumulator sau de pe terminalul mobil este dezactivată.	▶ Activați interfața radio Bluetooth® pe acumulator și pe dispozitivul final mobil.
		Distanța dintre acumulator și dispozitivul mobil este prea mare.	<ul style="list-style-type: none"> <li>▶ Reduceți distanța,  22.3.</li> <li>▶ Dacă acumulatorul tot nu poate fi găsit cu aplicația STIHL connected: apelați la un distribuitor autorizat STIHL.</li> </ul>

## 21.2 Asistență privind produsul și ajutor pentru utilizare

Asistența privind produsul și ajutorul pentru utilizare pot fi obținute la un serviciu de asistență tehnică STIHL.

Posibilitățile de contact și informațiile pot fi găsite la adresa <https://support.stihl.com> sau [www.stihl.com](http://www.stihl.com).

## 22 Date tehnice

### 22.1 Mașinile de tuns iarba STIHL RMA 443.2 VC, RMA 443.2 PV, RMA 448.2 VC, RMA 448.2 PV

- Acumulatorul admis: STIHL AP
- Greutatea fără acumulator:
  - RMA 443.2 VC: 23 kg
  - RMA 443.2 PV: 24 kg
  - RMA 448.2 VC: 24 kg
  - RMA 448.2 PV: 24 kg
- Capacitatea maximă a coșului de colectare iarbă: 55 l
- Lățimea de tăiere:
  - RMA 443.2 VC, RMA 443.2 PV: 41 cm
  - RMA 448.2 VC, RMA 448.2 PV: 46 cm
- Turația: 3.150 rot/min
- Turația în modul ECO: 2800 rot/min
- Viteza minimă de deplasare: 2,0 km/h
- Viteza maximă de deplasare (în funcție de acumulatorul folosit):
  - cu AP 100: 3,0 km/h
  - cu AP 200: 3,7 km/h
  - cu AP 300: 4,5 km/h

Durata de funcționare este indicată la [www.stihl.com/battery-life](http://www.stihl.com/battery-life).

### 22.2 Cuțitul

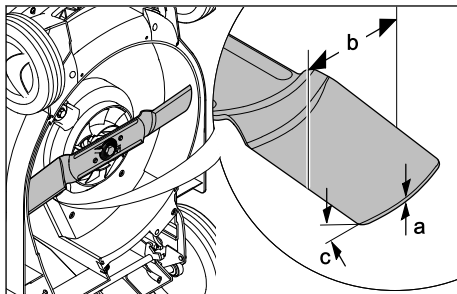

- Grosimea minimă a cuțitului a: 2 mm
- Lățimea minimă b: 55 mm
- Unghiul de ascuțire c: 30°

### 22.3 Acumulatorul STIHL AP

- Tehnologie de acumulare: Litiu-ion
- Tensiune: 36 V
- Capacitatea în Ah: vezi plăcuța de identificare
- Conținutul de energie în Wh: vezi plăcuța de identificare
- Greutatea în kg: vezi plăcuța de identificare
- Interval de temperatură permis pentru utilizare și depozitare: - 10 °C până la + 50 °C
- Interfață radio Bluetooth® (doar pentru acumulatori cu ):

- Conexiune de date: Bluetooth® 5.1. Terminalul mobil trebuie să fie compatibil cu Bluetooth® Low Energy 5.0 și să accepte Generic Access Profile (GAP).
- Banda de frecvență: bandă ISM 2,4 GHz
- Putere de transmisie maximă reflectată: 1 mW
- Raza de acoperire a semnalului: cca. 10 m. Puterea semnalului depinde de condițiile ambientale și de terminalul mobil. Raza de acoperire poate varia foarte mult în funcție de condițiile exterioare, inclusiv de aparatul de recepție utilizat. Raza de acoperire poate să fie redusă semnificativ în încăperile închise și prin barierele metalice (de exemplu pereți, rafturi, valize).
- Cerințe privind sistemul de operare al dispozitivului mobil: Android sau iOS (versiunea actuală sau o versiune mai recentă)

## 22.4 Niveluri de zgomot și niveluri de vibrații

### RMA 443.2 VC, RMA 443.2 PV

Valoarea K pentru nivelul de presiune acustică este de 2 dB(A). Valoarea K pentru nivelul de putere acustică este de 1,2 dB(A). Valoarea K pentru nivelul de vibrații este de 1,10 m/s<sup>2</sup>.

- Nivel de presiune acustică  $L_{pA}$  măsurat conform normei EN 60335-2-77: 75 dB(A)
- Nivel de putere acustică  $L_{WAAd}$  măsurat conform normei 2000/14/EC / S.I. 2001/1701: 90 dB(A)
- Nivelul de vibrații  $a_{hv}$  măsurat conform normei EN 20643, EN 60335-2-77, ghidon: 2,20 m/s<sup>2</sup>

### RMA 448.2 VC, RMA 448.2 PV

Valoarea K pentru nivelul de presiune acustică este de 2 dB(A). Valoarea K pentru nivelul de putere acustică este de 1,2 dB(A). Valoarea K pentru nivelul de vibrații este de 0,9 m/s<sup>2</sup>.

- Nivel de presiune acustică  $L_{pA}$  măsurat conform normei EN 60335-2-77: 80 dB(A)
- Nivel de putere acustică  $L_{WAAd}$  măsurat conform normei 2000/14/EC / S.I. 2001/1701: 94 dB(A)
- Nivelul de vibrații  $a_{hv}$  măsurat conform normei EN 20643, EN 60335-2-77, ghidon: 1,8 m/s<sup>2</sup>

Valorile indicate ale nivelului de vibrații au fost măsurate conform unui procedeu de încercare și pot fi comparate cu cele ale aparatelor electrice. Valorile nivelului de vibrații care pot apărea efectiv pot avea abateri față de valorile indicate, în funcție de modul de utilizare. Valorile indicate ale

nivelului de vibrații pot fi folosite pentru o primă evaluare a expunerii la vibrații. Expunerea efectivă la vibrații trebuie estimată. Pentru aceasta trebuie avute în vedere și perioadele de timp în care aparatul electric este oprit, și cele în care aparatul este pornit, dar nu lucrează în sarcină.

Informațiile privind respectarea cerințelor din Directiva 2002/44/EC și S.I. 2005/1093 pentru angajatori cu privire la vibrații sunt indicate la adresa [www.stihl.com/vib](http://www.stihl.com/vib).

## 22.5 REACH

REACH este Regulamentul european referitor la înregistrarea, evaluarea și autorizarea substanțelor chimice.

Informații referitoare la conformarea Regulamentului REACH sunt date la [www.stihl.com/reach](http://www.stihl.com/reach).

## 23 Piese de schimb și accesorii

### 23.1 Piese de schimb și accesorii

**STIHL**  Aceste simboluri identifică piesele de schimb originale STIHL și accesorii originale STIHL.

STIHL recomandă folosirea pieselor de schimb originale STIHL și a accesoriilor originale STIHL.

Piesele de schimb și accesoriiile altor producători nu pot fi evaluate de STIHL referitor la fiabilitate, siguranță și potrivire în pofida monitorizării continue a pieței, iar STIHL nu poate recomanda utilizarea acestora.

Piesele de schimb și accesoriiile originale STIHL se pot procura de la un distribuitor STIHL.

### 23.2 Piese de schimb importante

- Cuțite RMA 443.2 VC, RMA 443.2 PV: 6338 702 0130
- Cuțite RMA 448.2 VC, RMA 448.2 PV: 6358 702 0115
- Șurub cuțit: 9008 319 9028
- Șaibă: 0000 702 6600

## 24 Eliminare

### 24.1 Evacuarea la deșeurii a mașinii de tuns iarba

Informațiile privind eliminarea la deșeurii sunt disponibile de la administrația locală sau de la un distribuitor specializat STIHL.

Eliminarea necorespunzătoare la deșeurii poate fi dăunătoare sănătății și poate polua mediul.

- ▶ Trimiteți produsele STIHL, inclusiv ambalajele, la un punct de colectare adecvat pentru reciclare în conformitate cu reglementările locale.
- ▶ A nu se elimina la deșeurii împreună cu deșeurile casnice.

## 25 Declarație de conformitate EU

### 25.1 Mașinile de tuns iarba STIHL RMA 443.2 VC, RMA 443.2 PV, RMA 448.2 VC, RMA 448.2 PV

STIHL Tirol GmbH  
Hans Peter Stihl-Straße 5  
6336 Langkampfen

Austria

declară pe proprie răspundere, că

- Tipul constructiv: Mașină de tuns iarba cu acumulator
- Marca de fabricație: STIHL
- Tip: RMA 443.2 VC, RMA 443.2 PV, RMA 448.2 VC, RMA 448.2 PV
- Lățimea de tăiere:
  - RMA 443.2 VC, RMA 443.2 PV: 41 cm
  - RMA 448.2 VC, RMA 448.2 PV: 46 cm
- Număr de identificare serie:
  - RMA 443.2 VC, RMA 443.2 PV: 6338
  - RMA 448.2 VC, RMA 448.2 PV: 6358

corespunde dispozițiilor relevante ale Directivelor 2000/14/EC, 2006/42/EC, 2014/30/EU și 2011/65/EU și a fost dezvoltată și fabricată în conformitate cu versiunile următoarelor standarde valabile la data producției: EN 60335-1, EN 60335-2-77, EN 55014-1 și EN 55014-2.

Organism notificat implicat:  
TÜV Rheinland LGA Products GmbH  
Tillystraße 2  
90431 Nürnberg, DE

Pentru determinarea nivelului de putere acustică măsurat și garantat s-a procedat conform Directivei 2000/14/EC, anexa VIII.

- Nivel de putere acustică măsurat  
RMA 443.2 VC, RMA 443.2 PV: 89,2 dB(A)
- Nivel maxim de putere acustică  
RMA 443.2 VC, RMA 443.2 PV: 90 dB(A)
- Nivel de putere acustică măsurat  
RMA 448.2 VC, RMA 448.2 PV: 93,2 dB(A)
- Nivel maxim de putere acustică  
RMA 448.2 VC, RMA 448.2 PV: 94 dB(A)

Documentele tehnice sunt păstrate la STIHL Tirol GmbH.

Anul de fabricație și numărul de serie sunt indicate pe mașina de tuns iarba.

Langkampfen, 02.01.2020

STIHL Tirol GmbH

reprezentat de 

Matthias Fleischer, Director al departamentului Cercetare și Dezvoltare

reprezentat de 

Sven Zimmermann, Director al departamentului principal Calitate

## 26 Declarația de conformitate UKCA

### 26.1 Mașinile de tuns iarba STIHL RMA 443.2 VC, RMA 448.2 VC

STIHL Tirol GmbH  
Hans Peter Stihl-Straße 5  
6336 Langkampfen

Austria

declară pe propria răspundere că

- Tipul constructiv: Mașină de tuns iarba cu acumulator
- Marca de fabricație: STIHL
- Tip: RMA 443.2 VC, RMA 448.2 VC
- Lățimea de tăiere:
  - RMA 443.2 VC: 41 cm
  - RMA 448.2 VC: 46 cm
- Identificare serie:
  - RMA 443.2 VC: 6338
  - RMA 448.2 VC: 6358

corespund prevederilor aplicabile ale normelor din Marea Britanie: „Noise Emission in the Environment by Equipment for use Outdoors Regulations 2001, Supply of Machinery (Safety) Regulations 2008, Electromagnetic Compatibility Regulations 2016” și „The Restriction of the Use of Certain Hazardous Substances in Electronic Equipment Regulations 2012” precum și că au fost proiectate și fabricate conform versiunilor valabile la data producției al următoarelor norme: EN 60335-1, EN 60335-2-77, EN 55014-1 și EN 55014-2.

Organism notificat implicat:  
TUV Rheinland UK LTD



1011 Stratford Road  
Solihull, B90 4BN

Pentru determinarea nivelului de putere acustică măsurat și maxim, s-a procedat conform Normei Marii Britanii „Noise Emission in the Environment by Equipment for use Outdoors Regulations 2001, Schedule 11”.

- Nivel de putere acustică măsurat  
RMA 443.2 VC: 89,2 dB(A)
- Nivel maxim de putere acustică  
RMA 443.2 VC: 90 dB(A)
- Nivel de putere acustică măsurat  
RMA 448.2 VC: 93,2 dB(A)
- Nivel maxim de putere acustică  
RMA 448.2 VC: 94 dB(A)

Documentele tehnice sunt păstrate la STIHL  
Tirol GmbH.

Anul de fabricație și numărul de serie (Nr. serie)  
sunt indicate pe mașina de tuns iarba.

Langkampfen, 01.07.2022

STIHL Tirol GmbH

reprezentat de



Matthias Fleischer, Director al departamentului  
Cercetare și Dezvoltare

reprezentat de



Sven Zimmermann, Director al departamentului  
Calitate

## 27 Instrucțiuni tehnice de siguranță pentru mașina de tuns iarba

### 27.1 Introducere

Acest capitol redă instrucțiunile de siguranță generale formulate în prealabil în cadrul normei EN 60335-2-77, anexa EE, pentru mașini de tuns iarba electrice.

### AVERTISMENT

- **Citiți toate instrucțiunile de siguranță, indicațiile, figurile și datele tehnice, cu care e prevăzută mașina de tuns iarba.** Nerespectarea următoarelor instrucțiuni pot cauza electrocutări, incendii și/sau accidente grave. **Păstrați toate instrucțiunile de siguranță pentru consultare ulterioară.**

### 27.2 Instruirea

- a) Citiți cu atenție instrucțiunile de utilizare. Familiarizați-vă cu elementele de reglaj și cu utilizarea corectă a mașinii;
- b) nu permiteți niciodată folosirea mașinii de tuns iarba de către copii sau de alte persoane care nu cunosc instrucțiunile de utilizare. Reglementările locale pot stabili vârsta minimă a utilizatorului;
- c) Nu tundeți niciodată iarba dacă în apropiere sunt persoane, în special copii, sau animale;
- d) Gândiți-vă că cel care este responsabil în cazul accidentării unor persoane sau al deteriorării bunurilor acestora, este conducătorul mașinii sau utilizatorul.

### 27.3 Măsuri pregătitoare

- a) La utilizarea mașinii de tuns iarba se va purta întotdeauna încălțăminte rezistentă și pantaloni lungi. Nu lucrați cu mașina descălțat sau încălțat cu sandale ușoare. Evitați purtarea unei îmbrăcăminti largi sau a unei îmbrăcăminti cu șnururi sau curele care atârnă.
- b) Verificați regulat terenul pe care se va utiliza mașina și îndepărtați toate obiectele care ar putea fi antrenate și aruncate în sus de mașină.
- c) Înainte de utilizare, se va verifica vizual întotdeauna dacă cuțitul de tăiere, șuruburile de fixare și întreaga unitate de tăiere nu sunt uzate sau deteriorate. Cuțitele și șuruburile de fixare deteriorate trebuie înlocuite numai împreună ca set, pentru a evita dezechilibrarea ansamblului. Etichetele cu instrucțiuni uzate sau deteriorate trebuie înlocuite.

### 27.4 Manevrarea

- a) Tundeți numai la lumina zilei sau la o lumină artificială suficient de intensă.
- b) Dacă este posibil, evitați utilizarea mașinii când iarba este umedă.

- c) Asigurați-vă că aveți mereu o stabilitate bună pe pante.
- d) Conduceți mașina numai la pas.
- e) Tundeți transversal pe pantă, niciodată la deal sau la vale.
- f) Pe pante, fiți deosebit de prudenți la modificarea direcției de deplasare.
- g) Nu tundeți iarba pe pante deosebit de abrupte.
- h) Fiți deosebit de prudenți când întoarceți mașina de tuns iarba sau când o trageți spre dumneavoastră.
- i) Opriti cuțitul când mașina de tuns iarba trebuie transportată peste alte suprafețe decât cele cu iarbă, când trebuie așezată în picioare și atunci când transportați mașina de tuns iarba la și de la suprafața de cosit.
- j) Nu folosiți niciodată mașina de tuns iarba cu dispozitivele de protecție sau cu grilajele de protecție montate, de ex. fără tablele deflecatoare sau fără coș de colectare iarbă.
- k) Porniți sau acționați comutatorul de pornire cu atenție, conform indicațiilor producătorului. Păstrați o distanță suficientă între picioarele dvs. și cuțit(-e).
- l) La pornirea sau cuplarea motorului, mașina de tuns iarba nu trebuie răsturnată, cu excepția cazului în care mașina de tuns iarba trebuie ridicată la traversare. În acest caz răsturnați-o numai atât cât este neapărat nevoie, și ridicați-o numai de pe partea utilizatorului.
- m) Nu porniți motorul, dacă vă aflați în fața canalului de evacuare.
- n) Nu vă plasați niciodată mâinile sau picioarele lângă sau sub piesele rotative. Păstrați întotdeauna distanța față de orificiul de evacuare.
- o) Nu ridicați și nu purtați niciodată mașina de tuns iarba cu motorul pornit.
- p) Opriti motorul, scoateți cheia de pornire și asigurați-vă că toate piesele aflate încă în mișcare de rotație s-au oprit complet:
  - de fiecare dată când părăsiți mașina de tuns iarba;
  - înainte de a înlătura blocajele sau înfundările din canalul de evacuare;
  - înainte de a verifica mașina de tuns iarba, înainte de a o curăța sau de a efectua alte lucrări asupra ei;

- după lovirea unui corp străin. Căutați deteriorările intervenite la nivelul mașinii de tuns iarba și, înainte de a reporni mașina de tuns iarba și a lucra cu ea, efectuați reparațiile necesare.
- Dacă mașina de tuns iarba începe să vibreze neobișnuit de puternic, este necesară o verificare imediată.
- căutați dacă sunt deteriorări;
  - efectuați reparațiile necesare la piesele deteriorate;
  - aveți grijă, ca toate piulițele, bolțurile și șuruburile sunt bine strânse.

## 27.5 Întreținerea și depozitarea

- a) Aveți grijă ca toate piulițele, bolțurile și șuruburile să fie bine strânse și aparatul să se afle într-o stare sigură de lucru.
- b) Verificați regulat uzura și capacitatea de funcționare a sistemului de colectare a ierbiilor.
- c) Din motive de siguranță, înlocuiți piesele uzate sau deteriorate.
- d) Aveți în vedere că la mașinile cu mai multe cuțite, mișcarea unui cuțit atrage rotirea și a celorlalte cuțite.
- e) Aveți grijă la reglarea mașinii, să nu ajungă degetele în zona de acțiune a cuțitelor în mișcare sau să se apuce degetele în anumite părți ale mașinii.
- f) Înaintea depozitării în încăperi închise, lăsați mașina să se răcească.
- g) La lucrările de întreținere a cuțitului aveți grijă că, chiar și atunci când sursa de curent este deconectată cuțitele se mai pot încă roti.
- h) Din motive de siguranță, înlocuiți piesele uzate sau deteriorate. Utilizați exclusiv accesorii și piese de schimb originale.

## Sadržaj

1	Predgovor.....	348
2	Informacije uz ovo uputstvo za upotrebu	348
3	Pregled.....	349
4	Sigurnosne napomene.....	350
5	Príprema kosačice za rad.....	356
6	Punjenje aku-baterije i svetlosne diode..	356
7	Aktiviranje i deaktiviranje Bluetooth® bežični interfejs.....	357
8	Sastavljanje kosačice.....	357
9	Podšavanje kosačice za korisnika.....	358
10	Nameštanje i vađenje aku-baterije.....	358

11	Umetanje i vađenje sigurnosnog ključa..	359
12	Uključivanje i isključivanje kosačice.....	359
13	Provera kosačice i akumulatora.....	360
14	Rad sa kosačicom.....	361
15	Posle rada.....	362
16	Transportovanje.....	362
17	Čuvanje.....	363
18	Čišćenje.....	363
19	Održavanje.....	364
20	Popravljanje.....	365
21	Otklanjanje smetnji.....	365
22	Tehnički podaci.....	367
23	Rezervni delovi i pribor.....	368
24	Zbrinjavanje.....	368
25	EU izjava o usaglašenosti.....	368
26	UKCA Izjava proizvođača o usaglašenosti .....	369
27	Bezbednosno-tehnička uputstva za kosa- čicu.....	370

## 1 Predgovor

Dragi korisniče,

raduje nas što ste se odlučili za STIHL. Naši proizvodi su koncipirani i izrađeni vrhunskim kvalitetom prema potrebama naših korisnika. Tako nastaju proizvodi visoke pouzdanosti takođe i pri ekstremnim opterećenjima.

STIHL garantuje vrhunski kvalitet takođe i prilikom servisiranja. Naša specijalizovana trgovinska mreža nudi stručne savete i uputstva, kao i obimnu tehničku podršku.

STIHL se izričito zalaže za održiv i odgovoran odnos prema prirodi. Ovo uputstvo za upotrebu ima za svrhu da Vam pomogne u korišćenju proizvoda STIHL na siguran i ekološki način u toku dugog radnog veka.

Hvala Vam na poverenju; želimo Vam puno zadovoljstva uz Vaš proizvod STIHL.



Dr. Nikolas Stihl

**VAŽNO! PRE UPOTREBE PROČITATI I SAČUVATI ZA KASNIJU UPOTREBU.**

## 2 Informacije uz ovo uputstvo za upotrebu

### 2.1 Važeći dokumenti

Ovo uputstvo za upotrebu je originalno uputstvo proizvođača u skladu sa EU smernicom 2006/42/EC.

Primenjuju se lokalni bezbednosni propisi.

- ▶ Osim ovog uputstva za upotrebu, neophodno je da sa razumevanjem pročitate i sačuvate sledeće dokumente:
  - Bezbednosna upozorenja za akumulator STIHL AP
  - Uputstvo za upotrebu za uređaj za punjenje STIHL AL 101, 301, 301-4, 500
  - Bezbednosne informacije za akumulatore i proizvode sa ugrađenim akumulatorom kompanije STIHL: [www.stihl.com/safety-data-sheets](http://www.stihl.com/safety-data-sheets)

Dotadne informacije o aplikaciji STIHL connected, kompatibilnim proizvodima i najčešćim pitanjima dostupne su na [www.connect.stihl.com](http://www.connect.stihl.com) ili kod ovlašćenog STIHL distributera.

Bluetooth® slovni znak i simbol (logotipi) predstavljaju registrovane zaštitne znakove u vlasništvu kompanije Bluetooth SIG, Inc. Svaka upotreba ovog slovnoznaka/simbola kompanije STIHL je pod licencom.

Akumulatori sa  su opremljeni Bluetooth® radio-interfejsom. Moraju se poštovati lokalna ograničenja rada (npr. u avionima ili bolnicama).

### 2.2 Oznake upozorenja u tekstu

#### OPASNOST

- Napomena ukazuje na opasnosti koje dovode do teških povreda ili smrti.
  - ▶ Navedene mere mogu da spreče teške povrede ili smrt.

#### UPOZORENJE

- Napomena ukazuje na opasnosti koje **mogu** dovesti do teških povreda ili smrti.
  - ▶ Navedene mere mogu da spreče teške povrede ili smrt.

## UPUTSTVO

- Napomena ukazuje na opasnosti koje mogu dovesti do materijalnih šteta.
  - ▶ Navedene mere mogu da spreče materijalne štete.

### 2.3 Simboli u tekstu



Ovaj simbol ukazuje na poglavlje u ovom uputstvu za upotrebu.

## 3 Pregled

### 3.1 Kosačica i akumulator

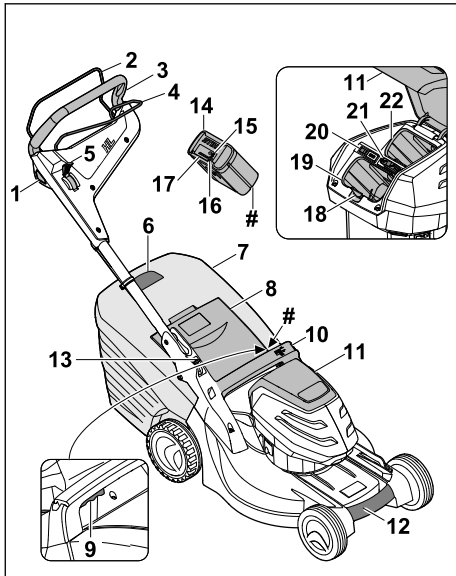

#### 1 Dugme za blokadu

Dugme za blokadu zajedno sa drškom za pokretanje košenja uključuje i isključuje noževe.

#### 2 Drška za pokretanje košenja

Drška za pokretanje košenja zajedno sa dugmetom za blokadu uključuje i isključuje noževe.

#### 3 Upravljač

Upravljač služi za držanje i transport kosačice i upravljanje njome.

#### 4 Drška za pokretanje voznog pogona

Drška za pokretanje voznog pogona uključuje i isključuje vozni pogon.

#### 5 Poluga

Ručka služi za podešavanje brzine voznog pogona.

#### 6 Pokazivač napunjenosti

Pokazivač napunjenosti pokazuje napunjenost korpe za travu.

#### 7 Korpa za travu

Korpa za travu hvata pokošenu travu.

#### 8 Poklopac za pražnjenje

Poklopac za pražnjenje zatvara kanal za izbacivanje trave.

#### 9 Poluga

Poluga služi za podešavanje visine košenja.

#### 10 Ručka

Ručka služi za držanje kosačice prilikom podešavanja visine košenja, kao i za transport kosačice.

#### 11 Poklopac

Poklopac prekriva akumulator i sigurnosni ključ.

#### 12 Transportna ručka

Transportna ručka služi za transport kosačice.

#### 13 Poluga

Poluga je namenjena za podešavanje i sklapanje upravljača.

#### 14 Akumulator

Akumulator napaja kosačicu energijom.

#### 15 LED lampica „BLUETOOTH®“ (samo za akumulatore sa )

LED lampica označava aktivaciju i deaktivaciju Bluetooth® radio-interfejsa.

#### 16 Pritisno dugme

Pritisno dugme aktivira LED lampice na akumulatoru. Aktivira i deaktivira Bluetooth® radio-interfejs (ako postoji).

#### 17 LED lampice

LED lampice pokazuju napunjenost akumulatora i ukazuju na smetnje.

#### 18 Blokirajuća poluga

Blokirajuća poluga drži akumulator u pregradi za akumulator.

#### 19 Pregrada za akumulator

U pregradi za akumulator se nalazi akumulator.

#### 20 Prekidač ECO

Prekidač ECO uključuje i isključuje ECO mod.

#### 21 Sigurnosni ključ

Sigurnosni ključ aktivira kosačicu.

**RMA 443.2 PV, RMA 448.2 PV:**

**22 Pregrada za akumulator**

Pregrada za akumulator prima još jedan akumulator.

**RMA 443.2 VC, RMA 448.2 VC:**

**22 Pregrada za transport**

Pregrada za transport može da prihvati rezervni akumulator.

**# Pločica sa podacima o uređaju i brojem mašine****3.2 Simboli**

Ovi simboli mogu da se nađu na kosačici i akumulatoru i imaju sledeća značenja:



Ovaj simbol predstavlja sigurnosni ključ.



Ovaj simbol predstavlja ulaz za ključ.



Ovaj simbol predstavlja prekidač ECO.



Ovaj simbol predstavlja polugu za podešavanje visine košenja.



Ovaj simbol označava težinu kosačice bez akumulatora.



1 LED lampica svetli u crvenoj boji. Akumulator je previše zagrejan ili previše hladan.



4 LED lampice svetle u crvenoj boji. Postoji smetnja u akumulatoru.



Garantovani nivo zvučne snage prema direktivi 2000/14/EC izražen u dB(A) kako bi zvučna emisija proizvoda bila uporediva.



Akumulator ima Bluetooth® radio-interfejs i može da se poveže sa STIHL connected aplikacijom.



Podatak pored ovog simbola ukazuje na energetske kapacitete akumulatora prema specifikacijama proizvođača ćelija. Raspoloživi energetske kapaciteti prilikom primene je manji.



Ne odlažite proizvod u kućni otpad.

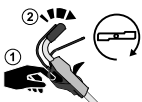

Uključivanje i isključivanje noža.



Podešavanje brzine vožnje.



Kosačica se u ovom položaju kreće najvećom brzinom.



Kosačica se u ovom položaju kreće najmanjom brzinom.

**4 Sigurnosne napomene****4.1 Znaci upozorenja**

Znaci upozorenja na kosačici ili akumulatoru imaju sledeća značenja:



Pridrżavajte se bezbednosnih napomena i predloženih mera.



Pročitajte uputstvo za upotrebu sa razumevanjem i sačuvajte ga.



Pazite na odbačene predmete - držite rastojanje i držite druge osobe podalje.



Ne dodirujte nož koji se okreće.



Izvadite akumulator u slučaju prekida rada, prilikom transporta, čuvanja, održavanja ili popravke.



Izvadite sigurnosni ključ u slučaju prekida rada, prilikom transporta, čuvanja, održavanja ili popravke.



Pridrżavajte se bezbednog rastojanja.



Zaštite akumulator od toplote i vatre.



Ne potapajte akumulator u tečnost.



Pridrżavajte se dozvoljenog opsega temperature akumulatora.

## 4.2 Namenska upotreba

Kosačica STIHL RMA 443.2 VC, RMA 443.2 PV, RMA 448.2 VC ili RMA 448.2 PV služi za košenje suve trave.

Akumulator STIHL AP napaja kosačicu energijom.

U kombinaciji sa STIHL connected aplikacijom, akumulator sa **C** omogućava personalizaciju i prenos informacija o akumulatoru na osnovu Bluetooth® tehnologije.

### ▲ UPOZORENJE

- Akumulatori, koje kompanija STIHL nije odobrila za kosačicu, mogu da izazovu požar i eksploziju. Može doći do ozbiljnih povreda ili smrtnog ishoda, a i do nastanka materijalne štete.
  - ▶ Koristite kosačicu sa akumulatorom STIHL AP.
- Ukoliko se kosačica ili akumulator ne koriste namenski, može doći do ozbiljnih povreda, smrtnog ishoda i materijalne štete.
  - ▶ Kosačicu koristite na način opisan u ovom uputstvu za upotrebu.
  - ▶ Akumulator koristite na način opisan u ovom uputstvu za upotrebu, u STIHL connected aplikaciji i na lokaciji [www.connect.stihl.com](http://www.connect.stihl.com).

## 4.3 Zahtevi za korisnika

### ▲ UPOZORENJE

- Neobučeni korisnici ne mogu da prepoznaju i procene opasnost od kosačice i akumulatora. Korisnik i druge osobe mogu da budu ozbiljno povređene ili usmrćene.
    - ▶ Pročitajte uputstvo za upotrebu sa razumevanjem i sačuvajte ga.
- 
- ▶ Ukoliko kosačicu ili akumulator ustupate nekoj drugoj osobi: dajte joj i uputstvo za upotrebu.
  - ▶ Proverite da li korisnik ispunjava sledeće uslove:
    - Korisnik je odmoran.
    - Korisnik je fizički, senzorno i mentalno sposoban da rukuje kosačicom i akumulatorom i da radi sa njima. Ukoliko je korisnik sa ograničenim fizičkim, senzornim i mentalnim sposobnostima ipak sposoban za rukovanje uređajem, on sme da radi sa njim, ali isključivo pod

nadzorom ili prema uputstvima odgovornog lica.

- Korisnik može da prepozna i proceni opasnost od kosačice i akumulatora.
  - Korisnik je svestan da je odgovoran za nezgode i pricinjenu štetu.
  - Korisnik je punoletan ili je stručno osposobljen u skladu sa nacionalnim propisima i pod odgovarajućim nadzorom.
  - Korisnik je dobio odgovarajuće instrukcije od strane ovlašćenog STIHL distributera ili stručne osobe, pre početka rada sa kosačicom.
  - Korisnik nije pod uticajem alkohola, lekova ili droga.
- ▶ Ako ste u nedoumici: Obratite se ovlašćenom STIHL distributeru.

## 4.4 Odeća i oprema

### ▲ UPOZORENJE

- Tokom rada uređaja predmeti mogu da budu katapultirani u vazduh velikom brzinom. Korisnik može da se povredi.
  - ▶ Nosite duge pantalone od izdržljivog materijala.
- U toku rada može da se podigne prašina. Udahnuta prašina može da ošteti zdravlje i izazove alergijske reakcije.
  - ▶ Ako se podigne prašina: Nosite masku za zaštitu od prašine.
- Neodgovarajuća odeća može da se zakači za drvo, žbunje i kosačicu. Korisnici bez odgovarajuće odeće mogu ozbiljno da se povrede.
  - ▶ Nosite usku odeću.
  - ▶ Odložite šalove i nakit.
- Tokom čišćenja, održavanja ili transporta uređaja korisnik može da dođe u dodir sa nožem. Korisnik može da se povredi.
  - ▶ Nosite zaštitne rukavice.
- Ukoliko nosi neprikladnu obuću, korisnik može da se oklizne. Korisnik može da se povredi.
  - ▶ Nosite čvrstu, zatvorenu obuću sa hrapavim đonom.
- Tokom oštrenja noževa, čestice materijala mogu da budu odbačene. Korisnik može da se povredi.
  - ▶ Nosite zaštitne naočare koje dobro prijanjaju. Odgovarajuće zaštitne naočare su sve one koje su testirane u skladu sa standardom EN 166 ili sa nacionalnim propisima i odgovarajuće su označene u prodavnicama.
  - ▶ Nosite zaštitne rukavice.

## 4.5 Radni prostor i sredina

### 4.5.1 Kosačica

#### ▲ UPOZORENJE

- Osobe koje ne učestvuju u radu, deca i životinje ne mogu da prepoznaju i procene opasnost od kosačice i katapultiranih predmeta. Osobe koje ne učestvuju u radu, deca i životinje mogu ozbiljno da se povrede, a može doći i do materijalne štete.



- Osobe koje ne učestvuju u radu, decu i životinje udaljite iz radne oblasti.

- Držite bezbedno rastojanje u odnosu na predmete.
- Ne ostavljajte kosačicu bez nadzora.
- Pobrinite se za to da deca ne mogu da se igraju sa kosačicom.
- Ako se radi po kiši, korisnik može da se oklizne. Može doći do teških povreda ili smrtnog ishoda.
  - Ako pada kiša: nemojte da radite.
- Kosačica nije voodootporna. U slučaju rada po kiši ili u vlažnom okruženju može da dođe do strujnog udara. Korisnik može da se povredi, a kosačica može da pretrpi oštećenje.
  - Nemojte raditi po kiši i u vlažnom okruženju.
  - Nemojte kositi mokru travu.
- Električne komponente kosačice mogu da varniče. U lako zapaljivom i eksplozivnom okruženju varnice mogu da izazovu požare i eksplozije. Može doći do ozbiljnih povreda ili smrtnog ishoda, a i do nastanka materijalne štete.
  - Nemojte raditi u lako zapaljivom ili u eksplozivnom okruženju.

### 4.5.2 Aku-baterija

#### ▲ UPOZORENJE

- Neovlašćene osobe, deca i životinje ne mogu prepoznati i proceniti opasnosti od aku-baterije. Neovlašćene osobe, deca i životinje mogu biti teško povređene.
  - Neovlašćene osobe, decu i životinje držite dalje.
  - Aku-bateriju ne ostavljajte bez nadzora.
  - Uverite se da deca ne mogu da se igraju aku-baterijom.
- Aku-baterija nije zaštićena od svih uticaja sredine. Pod određenim uticajima sredine, aku-baterija može da se zapali, eksplozira ili nepravilno ošteti. Osobe mogu biti teško povređene i moguće su materijalne štete.



- Aku-bateriju zaštitite od toplote i plamena.
- Aku-bateriju ne bacajte u vatru.



- Aku-bateriju koristite i čuvajte u temperaturnom opsegu između - 10 °C i + 50 °C.



- Aku-bateriju ne potapajte u tečnosti.

- Aku-bateriju držite dalje od malih metalnih delova.
- Aku-bateriju ne izlažite uticaju visokog pritiska.
- Aku-bateriju ne izlažite uticaju mikrotalasnog zračenja.
- Aku-bateriju držite dalje od hemikalija i soli.

## 4.6 Stanje za bezbednu upotrebu

### 4.6.1 Kosačica

Kosačica se nalazi u pogonski bezbednom stanju, ukoliko su ispunjeni sledeći uslovi:

- Kosačica nije oštećena.
- Kosačica je čista i suva.
- Komande funkcionišu i nisu izmenjene.
- Nož je pravilno montiran.
- Ugrađen je originalni STIHL dodatni pribor za ovu kosačicu.
- Dodatni pribor je pravilno montiran.



#### ▲ UPOZORENJE

- U nebezbednom stanju komponente ne mogu da ispravno funkcionišu, a bezbednosni uređaji mogu da se isključe. Može doći do ozbiljnih povreda ili smrtnog ishoda.
  - Radite isključivo sa neoštećenom kosačicom.
  - Ukoliko je kosačica prljava ili vlažna: Očistite kosačicu i ostavite je da se osuši.
  - Nemojte modifikovati kosačicu.
  - Ako komande ne funkcionišu: Nemojte raditi sa kosačicom.
  - Ugradite originalni STIHL dodatni pribor u kosačicu.
  - Montirajte nož na način opisan u ovom uputstvu za upotrebu.
  - Dodatni pribor montirajte na način opisan u ovom uputstvu za upotrebu ili u uputstvu za upotrebu dodatnog pribora.
  - Ne ubacujte predmete u otvore kosačice.
  - Kontakte ulaza za ključ nemojte spajati i kratko spajati metalnim predmetima.
  - Zamenite istrošene ili oštećene natpise.

- ▶ Ako ste u nedoumici: Obratite se ovlašćenom STIHL distributeru.

#### 4.6.2 Nož

Nož je u bezbednom stanju, ukoliko su ispunjeni sledeći uslovi:

- Nož i dodaci su neoštećeni.
- Nož nije deformisan.
- Nož je pravilno montiran.
- Nož je pravilno naoštren.
- Nema strugotina na nožu.
- Nož je pravilno centriran.
- Minimalna debljina i minimalna širina noža nisu potkoračene,  22.2.
- Ugao oštrenja je propisan,  22.2.

### UPOZORENJE

- U nebezbednom stanju delovi noža mogu da se odvoje i da budu katapultirani u vazduh. Može doći do ozbiljnih povreda.
  - ▶ Radite sa neoštećenim nožem i neoštećenim dodacima.
  - ▶ Pravilno montirajte nož.
  - ▶ Pravilno naoštrite nož.
  - ▶ Ako su minimalna debljina ili minimalna širina noža potkoračene: Zamenite nož.
  - ▶ Centriranje noža prepustite ovlašćenom STIHL distributeru.
  - ▶ Ako ste u nedoumici: Obratite se ovlašćenom STIHL distributeru.

#### 4.6.3 Aku-baterija

Aku-baterija je u stanju za bezbednu upotrebu ukoliko su ispunjeni sledeći uslovi:

- Aku-baterija je neoštećena.
- Aku-baterija je čista i suva.
- Aku-baterija funkcioniše i nije izmenjena.

### UPOZORENJE

- U nebezbednom stanju aku-baterija ne može da funkcioniše sigurno. Osobe mogu biti teško povređene.
  - ▶ Raditi sa neoštećenom i radnom baterijom.
  - ▶ Nemojte puniti oštećenu ili neispravnu aku-bateriju.
  - ▶ Ako je aku-baterija prljava ili mokra: Aku-bateriju očistite i osušite.
  - ▶ Nemojte vršiti promene na aku-bateriji.
  - ▶ Nemojte stavljati predmete u otvore aku-baterije.
  - ▶ Radi izbegavanja kratkog spoja, ne dodirujte metalnim predmetima električne kontakte aku-baterije.
  - ▶ Nemojte otvarati aku bateriju.
  - ▶ Zameniti istrošene ili oštećene znakove

- Iz oštećene aku-baterije može da isteče tečnost. Ako tečnost dođe u dodir sa kožom ili očima, može da izazove nadražaj kože ili očiju.
  - ▶ Izbegnite dodir sa tečnošću.
  - ▶ U slučaju dodira sa kožom: Pogođena mesta na koži isperite sa puno vode i sapuna.
  - ▶ U slučaju dodira sa očima: Isprite oči sa puno vode najmanje 15 minuta i obratite se lekaru.
- Oštećena ili neispravna aku-baterija može da miriše neobično, da dimi ili da gori. Osobe mogu biti teško povređene ili usmrćene i moguća je materijalna šteta.
  - ▶ Ako aku-baterija miriše neobično ili dimi: Nemojte koristiti aku-bateriju i držite je dalje od zapaljivih materijala.
  - ▶ Ako aku-baterija gori: Pokušajte da ugasite aku-bateriju aparatom za gašenje požara ili vodom.

## 4.7 Rad

### UPOZORENJE

- U određenim situacijama, korisnik ne može više da se koncentriše na ono što radi. Može da se spotakne, padne i ozbiljno povredi.
  - ▶ Staloženo i promišljeno obavljajte posao.
  - ▶ Ukoliko su osvetljenje i vidljivost loši: nemojte da koristite kosačicu.
  - ▶ Sami rukujte kosačicom.
  - ▶ Obratite pažnju na prepreke.
  - ▶ Nemojte da prevrćete kosačicu.
  - ▶ Radite stojeći na tlu i pritom održavajte ravnotežu.
  - ▶ Ako primetite znake umora: napravite pauzu u radu.
  - ▶ Ako kosite na padini: kosite poprečno u odnosu na padinu.
  - ▶ Nemojte raditi na padinama sa strminom većom od 25° (46,6 %).
- Rotirajući nož može da povredi korisnika. Korisnik može ozbiljno da se povredi.
  - ▶ Nemojte da dodirujete nož koji se okreće.
  - ▶ Ako neki predmet blokira nož: isključite kosačicu, izvucite sigurnosni ključ i izvadite akumulator. Tek onda odstranite predmet.
- Ako radite bez voznog pogona, vozni pogon može nehotice da se uključi i kosačica može da se pokrene. Može doći do ozbiljnih povreda i materijalne štete.





- ▶ Dršku za pokretanje voznog pogona aktivirajte samo ako treba da se uključi vozni pogon.
- Ako se kosačica izmeni tokom rada ili se neuobičajeno ponaša, onda možda nije bezbedna za rad. Može doći do ozbiljnih povreda i materijalne štete.
  - ▶ Prekinite rad, izvucite sigurnosni ključ, izvadite akumulator i potražite pomoć ovlašćenog STIHL distributera.
- Tokom rada kosačica može da izazove vibracije.
  - ▶ Nosite rukavice.
  - ▶ Pravite pauze u radu.
  - ▶ Ako se pojave znaci koji ukazuju da nešto nije u redu sa cirkulacijom: potražite pomoć lekara.
- Ukoliko nož tokom rada naiđe na strano telo, ono bi moglo da ošteti nož ili njegove delove, kao i da bude katapultirano u vazduh velikom brzinom. Može doći do povreda i materijalne štete.
  - ▶ Uklonite strane predmete iz radne oblasti.
- Kada se pusti drška za pokretanje košenja, nož nastavlja da se okreće još kratko vreme. Može doći do ozbiljnih povreda.
  - ▶ Sačekajte da nož prestane da se okreće.
- Ako rotirajući nož naiđe na čvrst predmet, može da dođe do varničenja. U lako zapaljivom okruženju varnice mogu da izazovu požar. Može doći do ozbiljnih povreda ili smrtnog ishoda, a i do nastanka materijalne štete.
  - ▶ Nemojte da radite u lako zapaljivom okruženju.
- Ako se kosačica ostavi negde pod nagibom, može sama od sebe da se otkotrlja. Može doći do povreda i materijalne štete.
  - ▶ Ostavite kosačicu samo ako je na ravnoj površini, gde ne može da se otkotrlja sama od sebe.
- Ako se zakače predmeti na upravljač, kosačica može da se prevrne zbog dodatne težine. Može doći do povreda i materijalne štete.
  - ▶ Nemojte ništa da kačite na upravljač.

## ▲ OPASNOST

- Ako radite u blizini vodova pod naponom, nož može da dođe u dodir sa vodovima pod naponom i da ih ošteti. Može doći do teških povreda ili smrtnog ishoda.
  - ▶ Nemojte da radite u blizini vodova pod naponom.
- Ako se radi po nevremenu, korisnika može da udari grom. Može doći do teških povreda ili smrtnog ishoda.
  - ▶ Ako je nevreme: nemojte da radite.

## 4.8 Transportovanje

### 4.8.1 Kosačica

#### ▲ UPOZORENJE

- U toku transporta kosačica može da se prevrne ili da se pokrene. Može doći do povreda i materijalne štete.



- ▶ Izvadite sigurnosni ključ.



- ▶ Izvadite akumulator.

- ▶ Osigurajte kosačicu zateznim trakama, kaiševima ili mrežom tako, da ne može da se prevrne i pomera.
- Ukoliko tokom transporta sa isključenim voznim pogonom nisu izvađeni sigurnosni ključ i akumulator, vozni pogon može nehotice da se uključi i kosačica može da se pokrene. Može doći do ozbiljnih povreda i materijalne štete.



- ▶ Izvadite sigurnosni ključ.



- ▶ Izvadite akumulator.

### 4.8.2 Aku-baterija

#### ▲ UPOZORENJE

- Aku-baterija nije zaštićena od svih uticaja sredine. Pod određenim uticajima sredine, aku-baterija može da bude oštećena i moguća je materijalna šteta.
  - ▶ Nemojte transportovati oštećenu aku-bateriju.
- Aku-baterija može da se prevrne ili pokrene u toku transportovanja. Osobe mogu biti povređene i moguće su materijalne štete.
  - ▶ Aku-bateriju spakujte u pakovanju tako, da ne može da se pokrene.
  - ▶ Pakovanje obezbedite tako, da ne može da se pokrene.

## 4.9 Čuvanje

### 4.9.1 Kosačica

#### ▲ UPOZORENJE

- Deca ne mogu da prepoznaju i procene opasnost od kosačice. Mogu ozbiljno da se povrede.



- ▶ Izvadite sigurnosni ključ.



- ▶ Izvadite akumulator.

- ▶ Čuvajte kosačicu van dometa dece.

- Električni kontakti na kosačici i metalne komponente mogu da korodiraju usled vlage. Kosačica može da se ošteti.



- ▶ Izvadite sigurnosni ključ.



- ▶ Izvadite akumulator.

- ▶ Čuvajte kosačicu na čistom i suvom mestu.

- Ukoliko sigurnosni ključ i akumulator nisu izvađeni tokom skladištenja, nož i vozni pogon mogu da se nehotice uključe i kosačica može da se pokrene. Može doći do ozbiljnih povreda i materijalne štete.



- ▶ Izvadite sigurnosni ključ.



- ▶ Izvadite akumulator.

- Ako se kosačica ostavi negde pod nagibom, može sama od sebe da se otkotrlja. Može doći do povreda i materijalne štete.

- ▶ Čuvajte kosačicu isključivo negde na ravnom.

#### 4.9.2 Akumulator

### ▲ UPOZORENJE

- Deca ne mogu da prepoznaju i procene opasnost od akumulatora. Zato mogu da se ozbiljno povrede.

- ▶ Čuvajte akumulator van domašaja dece.

- Akumulator nije zaštićen od svih uticaja okoline. Ukoliko je akumulator izložen određenim uslovima okoline, može trajno da se ošteti.

- ▶ Čuvajte akumulator na čistom i suvom mestu.

- ▶ Čuvajte akumulator u zatvorenoj prostoriji.

- ▶ Čuvajte akumulator odvojeno od kosačice.

- ▶ Ukoliko se akumulator čuva u uređaju za punjenje: Izvucite mrežni utikač i čuvajte akumulator napunjen između 40 % i 60 % (2 zelene LED lampice).

- ▶ Čuvajte akumulator u opsegu temperature između - 10 °C i + 50 °C.

## 4.10 Čišćenje, održavanje i popravka

### ▲ UPOZORENJE

- Ukoliko sigurnosni ključ i akumulator nisu izvađeni tokom čišćenja, održavanja ili popravke, nož može da se nehotice uključi. Može doći do ozbiljnih povreda i materijalne štete.



- ▶ Izvadite sigurnosni ključ.



- ▶ Izvadite akumulator.

- Ukoliko sigurnosni ključ i akumulator nisu izvađeni tokom čišćenja, održavanja ili popravke, vozni pogon može nehotice da se uključi i kosačica može da se pokrene. Može doći do ozbiljnih povreda i materijalne štete.



- ▶ Izvadite sigurnosni ključ.



- ▶ Izvadite akumulator.

- Jaka sredstva za čišćenje, pranje vodenim mlazom pod pritiskom ili čišćenje oštirim predmetima mogu da oštete kosačicu, nož i akumulator. Ukoliko se kosačica, nož i akumulator ne čiste pravilno, komponente ne mogu da ispravno funkcionišu, a sigurnosni uređaji mogu da se isključe iz pogona. Može doći do ozbiljnih povreda.

- ▶ Očistite kosačicu, nož i akumulator na način opisan u ovom uputstvu za upotrebu.

- Ukoliko se kosačica, nož ili akumulator ne održavaju pravilno i ne popravljaju, komponente ne mogu da ispravno funkcionišu, a sigurnosni uređaji mogu da se isključe iz pogona. Može doći do ozbiljnih povreda ili smrtnog ishoda.

- ▶ Nemojte sami održavati i popravljati kosačicu i akumulator.

- ▶ Ukoliko je kosačici ili akumulatoru potrebno održavanje ili popravka: Obratite se ovlašćenom STIHL distributeru.

- ▶ Nož održavajte na način opisan u ovom uputstvu za upotrebu.

- Tokom čišćenja, održavanja ili popravke noža korisnik može da se poseče na oštirim sečivima. Korisnik može da se povredi.

- ▶ Nosite radne rukavice od izdržljivog materijala.
- Nož može da se veoma zagreje prilikom oštrenja. Korisnik može da se opeče.
  - ▶ Sačekajte dok se nož ne ohladi.
  - ▶ Nosite radne rukavice od izdržljivog materijala.

## 5 Priprema kosačice za rad

### 5.1 Priprema kosačice za rad

Svaki put pre početka rada morate da izvršite sledeće korake:

- ▶ Uklonite ambalažu i elemente za osiguranje prilikom transporta.
- ▶ Proverite da li su sledeće komponente u bezbednom stanju:
  - kosačica, 4.6.1.
  - nož, 4.6.2.
  - akumulator, 4.6.3.
- ▶ Proverite akumulator, 13.3.
- ▶ Napunite akumulator do kraja, 6.1.
- ▶ Očistite kosačicu, 18.2.
- ▶ Proverite nož, 13.2.
- ▶ Montirajte upravljač, 8.1.
- ▶ Rasklopite i podesite upravljač, 9.1.
- ▶ Ako se prilikom košenja pokošena trava skuplja u korpi za travu: postavite korpu za travu, 8.2.2.
- ▶ Ako se prilikom košenja pokošena trava izbacuje nazad: skinite korpu za travu, 8.2.3.
- ▶ Podesite visinu košenja, 14.2.
- ▶ Proverite komande, 13.1.
- ▶ Ukoliko ne možete da izvršite navedene korake: nemojte da koristite kosačicu, nego potražite pomoć ovlašćenog STIHL distributera.

### 5.2 Povezivanje aku-baterije s Bluetooth® mrežnim interfejsom sa STIHL connected App

- ▶ Bluetooth® bežični interfejs na mobilnom krajnjem uređaju aktivirajte.
- ▶ Bluetooth® bežični interfejs na aku-bateriji aktivirajte, 7.1.
- ▶ Preuzmite STIHL connected App iz App Store na mobilni krajnji uređaj i otvorite nalog.
- ▶ Otvorite STIHL connected App i prijavite se.
- ▶ Aku-bateriju dodajte u STIHL connected App i sledite uputstva na ekranu.

Mogućnosti kontakta i dodatne informacije možete naći na <https://support.stihl.com> ili u STIHL connected App.

STIHL connected App je dostupna u zavisnosti od tržišta.

## 6 Punjenje aku-baterije i svetlosne diode

### 6.1 Punjenje aku-baterije

Vremetranje punjenja zavisi od više uticaja, npr. od temperature aku-baterije ili od temperature sredine. Faktičko vremetranje punjenja može da odstupa od navedenog vremetranja. Vreme trajanja punjenja je navedeno na [www.stihl.com/charging-times](http://www.stihl.com/charging-times).

- ▶ Aku-bateriju puniti onako, kako je opisano u uputstvu za upotrebu punjača STIHL AL 101, 301, 301-4, 500.

### 6.2 Prikaz napunjenosti

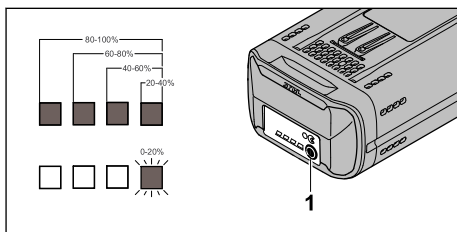

- ▶ Pritisnite pritisno dugme (1). LED lampice oko 5 sekundi svetle u zeleno boji i prikazuju napunjenost.
- ▶ Ako desna LED lampica treperi u zelenoj boji: Napunite akumulator.

### 6.3 LED-ovi na akumulatoru

LED-ovi mogu da pokazuju napunjenost akumulatora ili da ukazuju na smetnje. LED-ovi mogu da svetle ili trepere u zelenoj ili crvenoj boji.

Kada svetle ili trepere u zelenoj boji, LED-ovi prikazuju napunjenost akumulatora.

- ▶ Ukoliko LED-ovi svetle ili trepere u crvenoj boji: Otklonite smetnje, 21.1. Postoji smetnja u kosačici ili akumulatoru.

## 7 Aktivirajte i deaktivirajte Bluetooth® bežični interfejs

### 7.1 Aktiviranje Bluetooth® bežičnog interfejsa

- ▶ Ukoliko aku-baterija ima Bluetooth® bežični interfejs: Pritisni taster pritisnite i držite pritisnutim sve dok svetlosna dioda „BLUETOOTH®“ pored simbola  svetli oko 3 sekunde plavo.

Bluetooth® bežični interfejs na aku-bateriji je aktiviran.

### 7.2 Deaktiviranje Bluetooth® bežičnog interfejsa

- ▶ Ukoliko aku-baterija ima Bluetooth® bežični interfejs: Pritisni taster pritisnite i držite pritisnutim sve dok svetlosna dioda „BLUETOOTH®“ pored simbola  trepti šest puta plavo.

Bluetooth® bežični interfejs na aku-bateriji je deaktiviran.

## 8 Sastavljanje kosačice

### 8.1 Montaža upravljača

- ▶ Isključite kosačicu, izvucite sigurnosni ključ i izvadite akumulator.
- ▶ Postavite kosačicu na ravnu površinu.

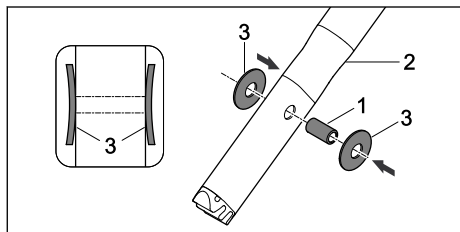

- ▶ Čauru (1) utisnite u otvore na gornjem delu upravljača (2).
- ▶ Tanjiraste opruge (3) postavite na čauru (1) tako da izbočina na njima bude okrenuta prema unutra.

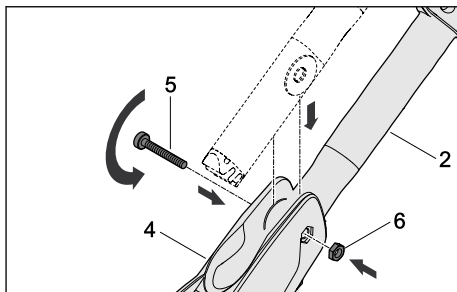

- ▶ Gornji deo upravljača (2) umetnite u konzolu upravljača (4).
- ▶ Gurnite zavrtanj (5) kroz otvore na konzoli upravljača (4) i kroz čauru na gornjem delu upravljača (2).
- ▶ Navrtku (6) postavite u udubljenje na konzoli upravljača (4).
- ▶ Pritegnite zavrtanj (5).

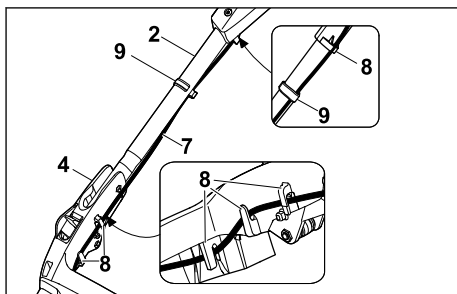

- ▶ Utisnite kabl (7) u držače (8).
- ▶ Pričvrstite kabl (7) za upravljač pomoću štikaljke za kabl (9).

Upravljač ne mora da se ponovo demontira.

### 8.2 Sklapanje, postavljanje i skidanje korpe za travu

#### 8.2.1 Sklapanje korpe za travu

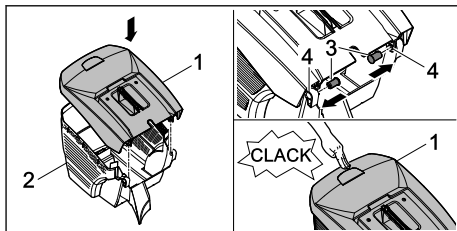

- ▶ Postavite gornji deo korpe za travu (1) na donji deo korpe za travu (2).
- ▶ Klinove (3) gurnite iznutra kroz otvore (4).

- ▶ Gornji deo korpe za travu (1) pritisnite nadole. Gornji deo korpe za travu ulazi čujno u odgovarajući položaj.

### 8.2.2 Postavljanje korpe za travu

- ▶ Isključite kosačicu
- ▶ Postavite kosačicu na ravnu površinu.

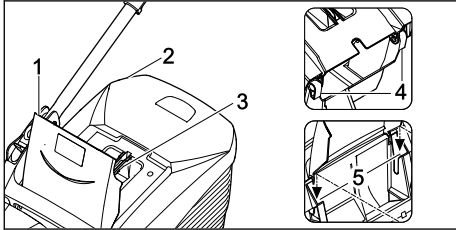

- ▶ Otvorite poklopac za pražnjenje (1) i pridržite ga.
- ▶ Korpu za travu (2) uhvatite za ručku (3) i zakačite je pomoću kuka (4) u prihvate (5).
- ▶ Postavite poklopac za pražnjenje (1) na korpu za travu (2).

### 8.2.3 Skidanje korpe za travu

- ▶ Isključite kosačicu.
- ▶ Postavite kosačicu na ravnu površinu.
- ▶ Otvorite poklopac za pražnjenje i pridržite ga.
- ▶ Korpu za travu skinite povlačeći je nagore i držeći je za ručku.
- ▶ Zatvorite poklopac za pražnjenje.

## 9 Podešavanje kosačice za korisnika

### 9.1 Podešavanje upravljača

- ▶ Isključite kosačicu, izvucite sigurnosni ključ i izvadite akumulator.
- ▶ Postavite kosačicu na ravnu površinu.

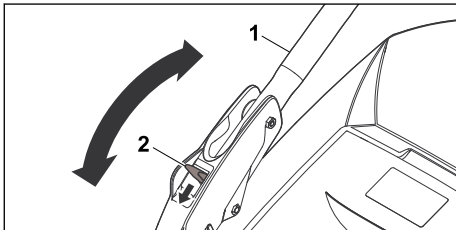

- ▶ Čvrsto držite upravljač (1).
- ▶ Pritisnite ručicu (2) naniže i zadržite je u tom položaju.
- ▶ Postavite upravljač (1) u željeni položaj.
- ▶ Otpustite ručicu (2) i pazite da upravljač ponovo u potpunosti uđe u odgovarajući položaj.

## 9.2 Sklapanje upravljača

Radi uštede prostora prilikom transporta i skladištenja, upravljač može da se sklopi.

- ▶ Isključite kosačicu, izvucite sigurnosni ključ i izvadite akumulator.
- ▶ Postavite kosačicu na ravnu površinu.
- ▶ Pritisnite ručicu i držite je tako.
- ▶ Sklopite upravljač prema napred.

## 10 Nameštanje i vađenje akumulatora

### 10.1 Umetanje akumulatora

#### RMA 443 PV i RMA 448 PV:

Kosačice RMA 443 PV i RMA 448 PV mogu da se koriste sa dva akumulatora. Čim se akumulator u prvoj pregradi (3) isprazni, dolazi do automatskog prebacivanja na akumulator u drugoj pregradi (4). U prvoj pregradi za akumulator (3) tokom rada uvek mora da bude umetnut akumulator.

#### RMA 443 VC i RMA 448 VC:

Kosačice RMA 443 VC i RMA 448 VC raspolažu jednom pregradom za akumulator (3) i jednom pregradom za transport (4). Kosačice mogu da se koriste samo ako je u pregradu za akumulator (3) umetnut akumulator. U pregradi za transport (4) može da se ponese rezervni akumulator.

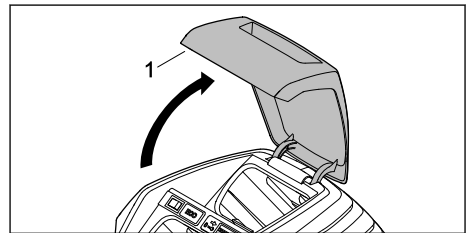

- ▶ Otvorite poklopac (1) do kraja i držite ga tako.

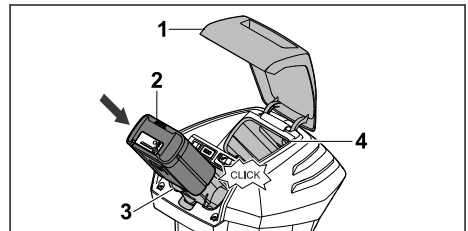

- ▶ Gurnite akumulator (2) do kraja u pregradu za akumulator (3).
- Akumulator (2) upada u ležište jednim klikom i zabravi se.
- ▶ Ukoliko je neophodno da ponese drugi akumulator: Umetnite akumulator u pregradu za akumulator (3) ili pregradu za transport (4). Akumulator upada u ležište jednim klikom i zabravi se.
- ▶ Zatvorite poklopac (1).

## 10.2 Vađenje akumulatora

- ▶ Postavite kosačicu na ravnu površinu.
- ▶ Otvorite poklopac (1) do kraja i držite ga tako.

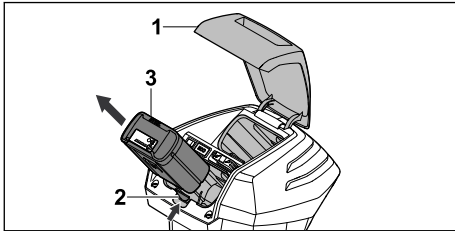

- ▶ Pritisnite blokirajuću polugu (2). Akumulator (3) je otključan.
- ▶ Izvadite akumulator (3).
- ▶ Zatvorite poklopac (1).

## 11 Umetanje i vađenje sigurnosnog ključa

### 11.1 Umetanje sigurnosnog ključa

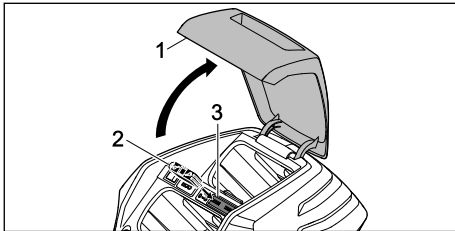

- ▶ Otvorite preklapku (1) do kraja i držite je tako.
- ▶ Umetnite sigurnosni ključ (2) u ulaz za ključ (3).
- ▶ Zatvorite preklapku (1).

### 11.2 Vađenje sigurnosnog ključa

- ▶ Otvorite preklapku do kraja i držite je tako.
- ▶ Izvadite sigurnosni ključ.
- ▶ Zatvorite preklapku.
- ▶ Čuvajte sigurnosni ključ van domašaja dece.

## 12 Uključivanje i isključivanje kosačice

### 12.1 Uključivanje i isključivanje noža

#### 12.1.1 Uključivanje noža

- ▶ Postavite kosačicu na ravnu površinu.

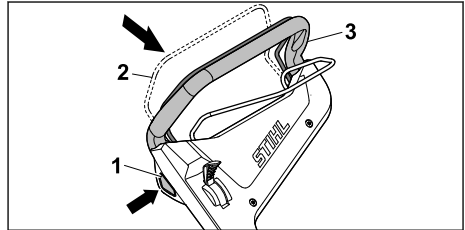

- ▶ Desnom rukom pritisnite dugme za blokadu (1) i držite ga tako.
- ▶ Dršku za pokretanje košenja (2) povucite levom rukom potpuno u smeru upravljača (3) i držite tako da palcem obuhvatite upravljač (3). Nož se okreće.
- ▶ Pustite dugme za blokadu (1).
- ▶ Upravljač (3) i dršku za pokretanje košenja (2) čvrsto držite desnom rukom tako da palcem obuhvatate upravljač (3).

#### 12.1.2 Isključivanje noža

- ▶ Pustite dršku za pokretanje košenja.
- ▶ Sačekajte da nož prestane da se okreće.
- ▶ Ukoliko se nož i dalje okreće: Izvucite sigurnosni ključ, izvadite akumulator i potražite pomoć ovlašćenog STIHL distributera. Kosačica je oštećena.

### 12.2 Uključivanje i isključivanje voznog pogona

#### 12.2.1 Uključivanje voznog pogona

Ručicom se može unapred odabrati jedna od 5 najvećih mogućih brzina. Pomeranjem ručice u smeru povećava se najveća moguća brzina vožnje, pomeranjem u smeru smanjuje se najveća moguća brzina vožnje. U položaju deaktiviran je vozni pogon.

Pomoću drške za pokretanje voznog pogona moguće je kontinuirano regulisanje brzine od 2,0 km/h do unapred izabrane maksimalne brzine. Što se dalje drška za pokretanje voznog pogona pomera u smeru upravljača, to je veća brzina, 22.1.

Podešena brzina utiče na dužinu rada akumulatora. Što je brzina niža, duže će raditi akumulator.

- ▶ Postavite kosačicu na ravnu površinu.
- ▶ Uključite nož

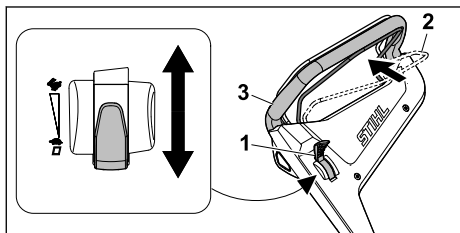

- ▶ Postavite ručicu (1) u željeni položaj.
- ▶ Dršku za pokretanje voznog pogona (2) povucite potpuno u smeru upravljača (3) i držite tako da palcem obuhvatate upravljač (2). Kosačica se pokreće.

### 12.2.2 Isključivanje voznog pogona

- ▶ Pustite dršku za pokretanje voznog pogona.
- ▶ Sačekajte dok se kosačica ne zaustavi.
- ▶ Ukoliko se kosačica i dalje kreće: Izvucite sigurnosni ključ, izvadite akumulator i potražite pomoć ovlašćenog STIHL distributera. Kosačica je oštećena.

## 13 Provera kosačice i akumulatora

### 13.1 Provera komandi

#### Dugme za blokadu i drška za pokretanje košenja

- ▶ Izvadite sigurnosni ključ.
- ▶ Izvadite akumulator.
- ▶ Pritisnite dugme za blokadu i ponovo pustite.
- ▶ Dršku za pokretanje košenja povucite potpuno u smeru upravljača i ponovo pustite.
- ▶ Ukoliko se dugme za blokadu ili drška za pokretanje košenja teško pokreću ili se ne vraćaju u početni položaj: Nemojte koristiti kosačicu, nego potražite pomoć ovlašćenog STIHL distributera. Dugme za blokadu ili drška za pokretanje košenja su oštećeni.

#### Drška za pokretanje voznog pogona

- ▶ Izvadite sigurnosni ključ.
- ▶ Izvadite akumulator.
- ▶ Dršku za pokretanje voznog pogona povucite potpuno u smeru upravljača i ponovo pustite.
- ▶ Ukoliko se dugme za blokadu ili drška za pokretanje voznog pogona teško pokreću ili se ne vraćaju u početni položaj: Nemojte koristiti kosačicu, nego potražite pomoć ovlašćenog STIHL distributera. Drška za pokretanje voznog pogona je oštećena.

#### Poluga

- ▶ Izvadite sigurnosni ključ.
- ▶ Izvadite akumulator.
- ▶ Ručicu postavite na ↺, a zatim na ↻.
- ▶ Ukoliko se ručica veoma lako pomera: Nemojte koristiti kosačicu, nego potražite pomoć ovlašćenog STIHL distributera. Ručica je neispravna.

#### Uključivanje kosačice

- ▶ Umetnite sigurnosni ključ.
- ▶ Umetnite akumulator.
- ▶ Desnom rukom pritisnite dugme za blokadu i držite ga tako.
- ▶ Dršku za pokretanje košenja povucite levom rukom potpuno u smeru upravljača i držite tako da palcem obuhvatate upravljač. Nož se okreće.
- ▶ Ukoliko 3 LED-a trepere u crvenoj boji: Izvucite sigurnosni ključ, izvadite akumulator i potražite pomoć ovlašćenog STIHL distributera. Postoji smetnja u kosačici.
- ▶ Pustite dugme za blokadu i dršku za pokretanje košenja. Nakon kratkog vremena nož se više ne okreće.
- ▶ Ukoliko se nož i dalje okreće: Izvucite sigurnosni ključ, izvadite akumulator i potražite pomoć ovlašćenog STIHL distributera. Kosačica je oštećena.



#### Uključivanje voznog pogona

- ▶ Umetnite sigurnosni ključ.
- ▶ Umetnite akumulator.
- ▶ Dršku za pokretanje voznog pogona povucite potpuno u smeru upravljača i držite tako da palcem obuhvatate upravljač. Kosačica se pokreće.
- ▶ Pustite dršku za pokretanje voznog pogona. Kosačica se zaustavlja.
- ▶ Ukoliko se kosačica i dalje kreće: Izvadite akumulator i potražite pomoć ovlašćenog STIHL distributera. Kosačica je oštećena.

### 13.2 Provera noža

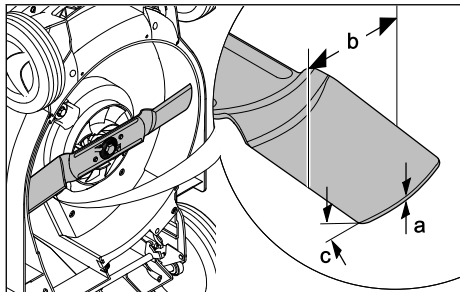
- ▶ Isključite kosačicu, izvucite sigurnosni ključ i izvadite akumulator.
- ▶ Postavite kosačicu u odgovarajući položaj,  18.1.



- ▶ Izmerite sledeće:
  - debljinu a
  - širinu b
  - ugao oštrenja c
- ▶ Ukoliko su minimalna debljina ili minimalna širina noža potkoračene: Zamenite nož,  22.2.
- ▶ Ukoliko ugao oštrenja nije propisan: Naoštrite nož,  22.2.
- ▶ Ako ste u nedoumici: Obratite se ovlašćenom STIHL distributeru.

### 13.3 Provera aku-baterije

- ▶ Pritisnite pritisni taster na aku-bateriji. Svetlosne diode svetle ili trepte.
- ▶ Ako svetlosne diode ne svetle ili trepte: Nemojte koristiti aku-bateriju i obratite se specijalizovanom prodavcu STIHL. Smetnja je u aku-bateriji.

## 14 Rad sa kosačicom

### 14.1 Držanje i guranje kosačice

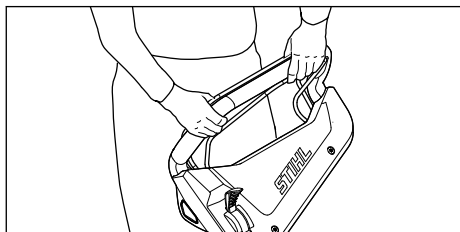

- ▶ Čvrsto držite upravljač sa obe ruke i to tako da palcima obuhvatite upravljač.

### 14.2 Podešavanje visine košenja

Možete da podesite 6 visina košenja:

- 25 mm = položaj 1
- 30 mm = položaj 2
- 40 mm = položaj 3
- 50 mm = položaj 4
- 60 mm = položaj 5
- 75 mm = položaj 6

Položaji su navedeni na kosačici.

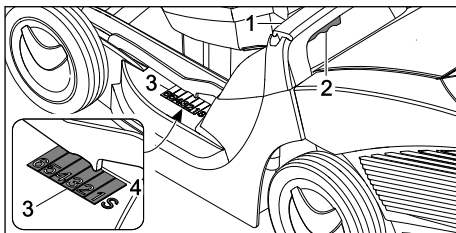

- ▶ Čvrsto držite kosačicu za ručku (1).
- ▶ Pritisnite polugu (2) i zadržite je tako.
- ▶ Podizanjem i spuštanjem postavite kosačicu u željeni položaj. Trenutnu visinu košenja možete da očitajte na pokazivaču visine košenja (3) pomoću oznake (4).
- ▶ Pustite polugu (2). Kosačica ulazi u odgovarajući položaj.

### 14.3 Uključivanje ECO moda

Ukoliko je uključen ECO mod, kosačica detektuje trenutne radne uslove i automatski podešava odgovarajući broj obrtaja noža.

Tako se produžava vreme rada akumulatora.

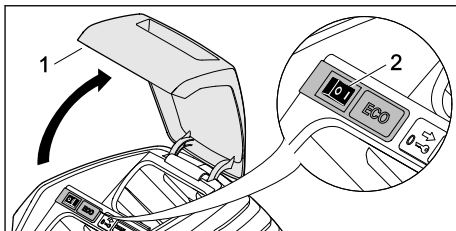

- ▶ Otvorite preklopku (1) do kraja i držite je tako.
- ▶ Prekidač za ECO mod (2) postavite u položaj I.
- ▶ Zatvorite preklopku (1).



## 14.4 Košenje

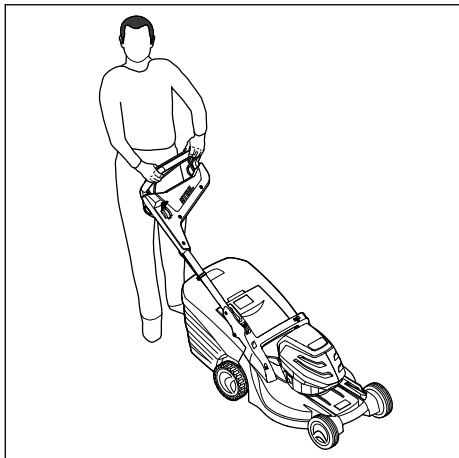

- ▶ Ukoliko radite sa uključenim voznim pogonom: Gurajte kosačicu napred uz najveću moguću kontrolu.
- ▶ Ukoliko radite sa isključenim voznim pogonom: Polako gurajte kosačicu napred uz najveću moguću kontrolu.

## 14.5 Pražnjenje korpe za travu

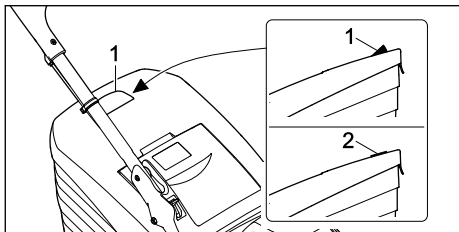

Nož stvara vazdušno strujanje koje podiže pokazivač napunjenosti (1). Ako je korpa za travu napunjena, vazdušno strujanje se zaustavlja. Ako je vazdušno strujanje suviše slabo, pokazivač napunjenosti (2) se vraća u stanje mirovanja. Ovo ukazuje da je potrebno isprazniti korpu za travu.

Neograničeno funkcionisanje pokazivača napunjenosti moguće je samo uz optimalno vazdušno strujanje. Spoljni uticaji, kao što su mokra, gusta ili visoka trava, niski nivoi košenja, prljavština ili slično, mogu da naruše vazdušno strujanje i funkcionisanje pokazivača napunjenosti.

- ▶ Ako se pokazivač napunjenosti vrati u stanje mirovanja: Ispraznite korpu za travu.
- ▶ Isključite kosačicu.

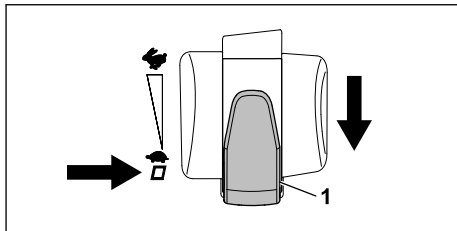

- ▶ Ručicu za izbor brzine vožnje (1) postavite u položaj □.
- ▶ Skinite korpu za travu.

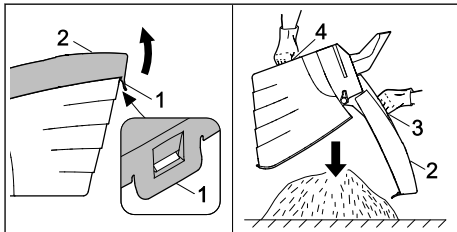

- ▶ Otvorite zatvarač (1).
- ▶ Otvorite gornji deo korpe za travu (2) pomoću ručke (3) i pridržite ga.
- ▶ Drugom rukom čvrsto držite donju ručku (4).
- ▶ Ispraznite korpu za travu.
- ▶ Sklopite korpu za travu.
- ▶ Postavite korpu za travu.

## 15 Posle rada

### 15.1 Nakon rada

- ▶ Isključite kosačicu, izvucite sigurnosni ključ i izvadite akumulator.
- ▶ Ukoliko je kosačica vlažna: Ostavite kosačicu da se osuši.
- ▶ Ukoliko je akumulator vlažan: Ostavite akumulator da se osuši.
- ▶ Očistite kosačicu.
- ▶ Očistite akumulator.

## 16 Transportovanje

### 16.1 Transport kosačice

- ▶ Isključite kosačicu.  
Nož ne sme da se okreće.
- ▶ Izvucite sigurnosni ključ i izvadite akumulator.

#### Guranje kosačice

- ▶ Polako gurajte kosačicu napred uz najveću moguću kontrolu.

#### Nošenje kosačice

- ▶ Nosite radne rukavice od izdržljivog materijala.

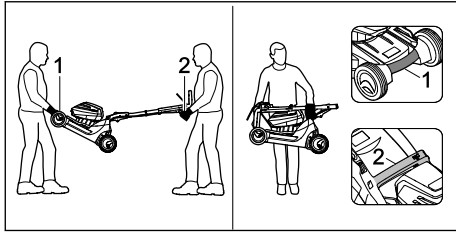

- ▶ Ako kosačicu nose dve osobe:
  - ▶ Jedna osoba treba da sa obe ruke čvrsto drži kosačicu za transportnu ručku (1), dok druga osoba treba da je sa obe ruke drži za upravljač (2).
  - ▶ Kosačicu podižite i nosite uvek sa još nekom drugom osobom.
- ▶ Ako kosačicu nosite sami:
  - ▶ Sklopite upravljač.
  - ▶ Kosačicu držite jednom rukom za transportnu ručku (1), dok drugom rukom čvrsto držite ručku (2).
  - ▶ Podignite i nosite kosačicu.

### Transport kosačice vozilom

- ▶ Osigurajte kosačicu u uspravnom položaju tako da ne može da se prevrne i pomera.

## 16.2 Transport akumulatora

- ▶ Isključite kosačicu i izvadite akumulator.
- ▶ Proverite da li je akumulator u bezbednom stanju.
- ▶ Zapakujte akumulator tako da ne može da se pomera u pakovanju.
- ▶ Osigurajte pakovanje tako da ne može da se pomera.

Akumulator podleže zahtevima za transport opasnih tereta. Akumulator je kategorisan kao UN 3480 (litijum-jonske baterije) i ispitan je u skladu sa priručnikom UN, Ispitivanje i kriterijumi deo III, pododeljak 38.3.

Propise za transport možete da pronađete na stranici [www.stihl.com/safety-data-sheets](http://www.stihl.com/safety-data-sheets).

## 17 Čuvanje

### 17.1 Čuvanje kosačice

- ▶ Isključite kosačicu, izvucite sigurnosni ključ i izvadite akumulator.
- ▶ Kosačicu čuvajte u sledećim uslovima:
  - Kosačicu čuvajte van domašaja dece.
  - Kosačica je čista i suva.
  - Kosačica ne može da se prevrne.
  - Kosačica ne može da se otkotrlja.

### 17.2 Čuvanje akumulatora

Kompanija STIHL vam preporučuje da akumulator čuvate u stanju napunjenosti između 40% i 60% (svetle 2 zelena LED-a).



- ▶ Akumulator čuvajte u sledećim uslovima:
  - Akumulator treba da bude van domašaja dece.
  - Akumulator treba da bude čist i suv.
  - Akumulator treba da bude u zatvorenoj prostoriji.
  - Akumulator je odvojen od kosačice.
  - Ukoliko se akumulator čuva u uređaju za punjenje: Izvucite mrežni utikač i čuvajte akumulator napunjen između 40 % i 60 % (2 zelene LED lampice).
  - Akumulator treba da se čuva u opsegu temperature između - 10 °C i + 50 °C.

#### UPUTSTVO

- Ukoliko se akumulator ne čuva onako kako je opisano u ovom uputstvu za upotrebu, može doći do dubokog pražnjenja akumulatora, a time i do trajnog oštećenja.
  - ▶ Napunite ispražnjen akumulator pre čuvanja. Kompanija STIHL vam preporučuje da čuvate akumulator napunjen između 40 % i 60 % (2 zelene LED lampice).
  - ▶ Čuvajte akumulator odvojeno od kosačice.

## 18 Čišćenje

### 18.1 Postavljanje kosačice u odgovarajući položaj

- ▶ Isključite kosačicu, izvucite sigurnosni ključ i izvadite akumulator.
- ▶ Postavite kosačicu na ravnu površinu.
- ▶ Skinite korpu za travu.
- ▶ Podesite najviši stepen visine košenja.  14.2
- ▶ Gornji deo upravljača postavite u najdublji položaj,  9.1.

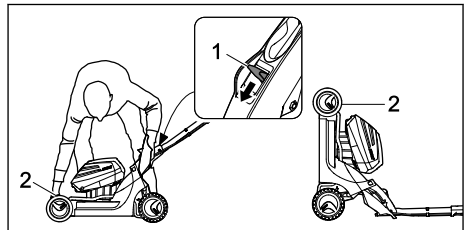

- ▶ Levom rukom gurnite polugu (1) nadole i držite je.
- ▶ Desnom rukom čvrsto uhvatite kosačicu za transportnu ručku (2) i položite je na leđa.

## 18.2 Čišćenje kosačice

- ▶ Isključite kosačicu, izvucite sigurnosni ključ i izvadite akumulator.
- ▶ Obrišite kosačicu vlažnom krpom.
- ▶ Kanal za izbacivanje trave čistite samo mekom četkom ili vlažnom krpom.
- ▶ Uklonite strana tela iz pregrade za akumulator i očistite je vlažnom krpom.
- ▶ Četkicom ili mekom četkom očistite električne kontakte u pregradi za akumulator.
- ▶ Otvore za ventilaciju očistite četkicom.
- ▶ Postavite kosačicu u odgovarajući položaj.
- ▶ Prostor oko noža i nož očistite drvenim štapićem, mekom četkom ili vlažnom krpom.

## 18.3 Čišćenje aku-baterije

- ▶ Aku-bateriju očistite vlažnom krpom.

# 19 Održavanje

## 19.1 Demontaža i montaža noža

### 19.1.1 Demontaža noža

- ▶ Isključite kosačicu, izvucite sigurnosni ključ i izvadite akumulator.
- ▶ Postavite kosačicu u odgovarajući položaj.

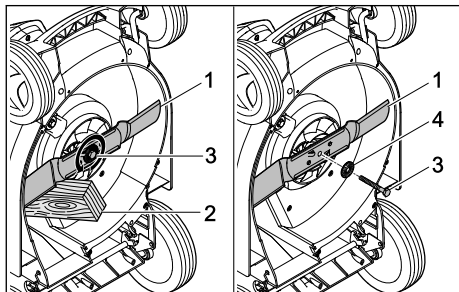

- ▶ Nož (1) blokirajte komadom drveta (2).
- ▶ Odvrnite zavrtnj (3) u smeru strelice i skinite ga zajedno sa podloškom (4).
- ▶ Skinite nož (1).
- ▶ Odložite zavrtnj (3) i podlošku (4). Za ugradnju noža (1) koristite novi zavrtnj i podlošku.

### 19.1.2 Montaža noža

- ▶ Isključite kosačicu, izvucite sigurnosni ključ i izvadite akumulator.
- ▶ Postavite kosačicu u odgovarajući položaj.

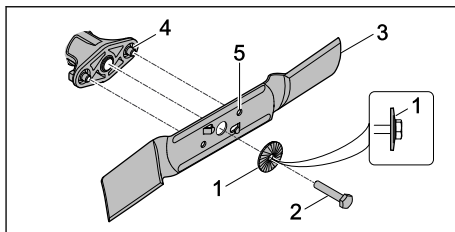

- ▶ Postavite novu podlošku (1) na novi zavrtnj (2) sa ispuščenjem prema spolja.
- ▶ Na navoje zavrtnja (2) nanesite sredstvo za osiguranje zavrtnja Loctite 243.
- ▶ Nož (3) postavite tako da ispuščenja na dodirnoj površini (4) uđu u žlebove (5).
- ▶ Zavrtnite zavrtnj (2) zajedno sa podloškom (1).

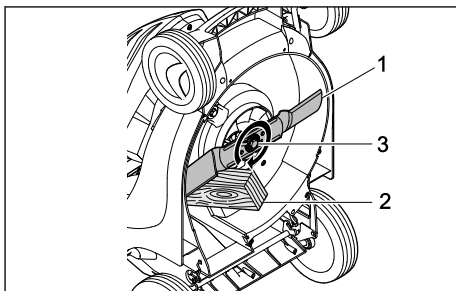

- ▶ Nož (1) blokirajte komadom drveta (2).
- ▶ Pritegnite zavrtnj (3) sa 65 Nm.

## 19.2 Oštrenje i centriranje noža

Potrebno je mnogo vežbe za pravilno oštrenje i centriranje noža.

STIHL preporučuje da oštrenje i centriranje noža prepustite ovlašćenom STIHL distributeru.

### ⚠ UPOZORENJE

- Ivice sečiva noža su oštre. Korisnik može da se poseče.
  - ▶ Nosite radne rukavice od izdržljivog materijala.
- ▶ Isključite kosačicu, izvucite sigurnosni ključ i izvadite akumulator.
- ▶ Postavite kosačicu u odgovarajući položaj.
- ▶ Demontirajte nož.
- ▶ Naoštrite nož. Vodite pritom računa o uglu oštrenja i hladite nož, **22.2**.
- ▶ Nož ne sme da poplavi tokom oštrenja.
- ▶ Montirajte nož.
- ▶ Ukoliko ste u nedoumici: Obratite se ovlašćenom STIHL distributeru.

## 20 Popravljanje

### 20.1 Popravka kosačice i akumulatora

Korisnik ne može sam da popravlja kosačicu, nož i akumulator.



- ▶ Ukoliko su kosačica ili nož oštećeni: Nemojte koristiti kosačicu ili nož, nego potražite pomoć ovlašćenog STIHL distributera.
- ▶ Ako je akumulator neispravan ili oštećen: Zamenite akumulator.
- ▶ Ukoliko su natpisi nečitljivi ili oštećeni: Neka ovlašćeni STIH distributer zameni natpise.

## 21 Otklanjanje smetnji

### 21.1 Otklanjanje smetnji u kosačici ili akumulatoru

Smetnja	LED lampice na akumulatoru	Uzrok	Rešenje
Kosačica se ne pokreće nakon uključivanja.	1 LED lampica treperi u zelenoj boji.	Nivo napunjenosti akumulatora je suviše nizak.	▶ Napunite akumulator.
	1 LED lampica svetli u crvenoj boji.	Akumulator je previše zagrejan ili previše hladan.	▶ Izvadite sigurnosni ključ. ▶ Izvadite akumulator. ▶ Ostavite akumulator da se ohladi ili da se zagreje.
	3 LED lampice trepere u crvenoj boji.	Postoji smetnja u kosačici.	▶ Izvadite sigurnosni ključ. ▶ Izvadite akumulator. ▶ Očistite električne kontakte u pregradi za akumulator. ▶ Umetnite akumulator. ▶ Uključite kosačicu. ▶ Ukoliko 3 LED lampice i dalje trepere u crvenoj boji: Nemojte da koristite kosačicu, nego potražite pomoć ovlašćenog STIHL distributera.
	3 LED lampice svetle u crvenoj boji.	Kosačica je previše zagrejana.	▶ Izvadite sigurnosni ključ. ▶ Izvadite akumulator. ▶ Ostavite kosačicu da se ohladi.
	4 LED lampice trepere u crvenoj boji.	Postoji smetnja u akumulatoru.	▶ Izvadite i ponovo umetnite akumulator. ▶ Uključite kosačicu. ▶ Ukoliko 4 LED lampice i dalje trepere u crvenoj boji: Nemojte da koristite akumulator, nego potražite pomoć ovlašćenog STIHL distributera.
		Prekinuta je električna veza između kosačice i akumulatora.	▶ Izvadite sigurnosni ključ. ▶ Izvadite akumulator. ▶ Očistite električne kontakte u pregradi za akumulator. ▶ Umetnite sigurnosni ključ. ▶ Umetnite akumulator.
		Kosačica ili akumulator su vlažni.	▶ Izvadite sigurnosni ključ. ▶ Izvadite akumulator. ▶ Očistite kosačicu. ▶ Ostavite kosačicu ili akumulator da se osuše.
		Otpor na nožu je prevelik.	▶ Podesite veću visinu košenja. ▶ Uključite kosačicu na nižoj travi.
		Područje oko noža je zapušeno.	▶ Očistite kosačicu.
Vozni pogon ne funkcioniše.		Postoji smetnja u voznom pogonu.	▶ Obratite se ovlašćenom STIHL distributeru.
Kosačica se isključuje u toku rada.	3 LED lampice svetle u crvenoj boji.	Kosačica je previše zagrejana.	▶ Izvadite sigurnosni ključ. ▶ Izvadite akumulator. ▶ Ostavite kosačicu da se ohladi.

Smetnja	LED lampice na akumulatoru	Uzrok	Rešenje
			<ul style="list-style-type: none"> <li>▶ Očistite kosačicu.</li> <li>▶ Ne uključujte kosačicu suviše često u kratkom vremenskom periodu.</li> <li>▶ Ako radite sa uključenim voznim pogonom: Isključite vozni pogon.</li> <li>▶ Ako radite sa isključenim voznim pogonom: Sporije se krećite unapred.</li> <li>▶ Podesite veću visinu košenja.</li> <li>▶ Kosite nižu travu.</li> </ul>
		Nož je blokiran.	<ul style="list-style-type: none"> <li>▶ Izvadite sigurnosni ključ.</li> <li>▶ Izvadite akumulator.</li> <li>▶ Očistite kosačicu.</li> </ul>
		Postoji električna smetnja.	<ul style="list-style-type: none"> <li>▶ Izvadite i ponovo umetnite akumulator.</li> <li>▶ Uključite kosačicu.</li> </ul>
Kosačica snažno vibrira u toku rada.		Zavrtanj na nožu je labav.	<ul style="list-style-type: none"> <li>▶ Pritegnite zavrtanj.</li> </ul>
		Nož nije pravilno izbalansiran.	<ul style="list-style-type: none"> <li>▶ Naoštrite i izbalansirajte nož.</li> </ul>
Vreme rada kosačice je prekratko.		Akumulator nije potpuno napunjen.	<ul style="list-style-type: none"> <li>▶ Napunite akumulator do kraja.</li> </ul>
		Vek trajanja akumulatora je prekoračen.	<ul style="list-style-type: none"> <li>▶ Zamenite akumulator.</li> </ul>
		Područje oko noža je zapušeno.	<ul style="list-style-type: none"> <li>▶ Očistite kosačicu.</li> </ul>
		Nož je tup ili istrošen.	<ul style="list-style-type: none"> <li>▶ Naoštrite i izbalansirajte nož.</li> </ul>
		Otpor na nožu je prevelik.	<ul style="list-style-type: none"> <li>▶ Ako radite sa uključenim voznim pogonom: Isključite vozni pogon.</li> <li>▶ Ako radite sa isključenim voznim pogonom: Sporije se krećite unapred.</li> <li>▶ Podesite veću visinu košenja.</li> <li>▶ Kosite nižu travu.</li> </ul>
Akumulator se prilikom umetanja zaglavljuje u pregradi za akumulator.		Vođice ili električni kontakti u pregradi za akumulator su zaprljani.	<ul style="list-style-type: none"> <li>▶ Očistite kosačicu.</li> </ul>
Posle umetanja akumulatora u uređaj za punjenje ne dolazi do punjenja.	1 LED lampica svetli u crvenoj boji.	Akumulator je previše zagrejan ili previše hladan.	<ul style="list-style-type: none"> <li>▶ Ostavite akumulator u uređaju za punjenje.</li> <li>▶ Punjenje počinje automatski čim se dostigne dozvoljeni opseg temperature.</li> </ul>
Trava nije precizno pokošena ili je travnjak žut.		Nož je tup ili istrošen.	<ul style="list-style-type: none"> <li>▶ Naoštrite i izbalansirajte nož.</li> </ul>
		Otpor na nožu je prevelik.	<ul style="list-style-type: none"> <li>▶ Ako radite sa uključenim voznim pogonom: Isključite vozni pogon.</li> <li>▶ Ako radite sa isključenim voznim pogonom: Sporije se krećite unapred.</li> <li>▶ Podesite veću visinu košenja.</li> <li>▶ Kosite nižu travu.</li> </ul>
STIHL connected aplikacija ne može da		Bluetooth® radio-interfejs na akumulatoru ili mobilnom uređaju je deaktiviran.	<ul style="list-style-type: none"> <li>▶ Aktivirajte Bluetooth® radio-interfejs na akumulatoru ili mobilnom uređaju.</li> </ul>

Smetnja	LED lampice na akumulatoru	Uzrok	Rešenje
pronađe akumulator sa  .			
		Udaljenost između akumulatora i mobilnog uređaja je prevelika.	<ul style="list-style-type: none"> <li>▶ Smanjite udaljenost,  22.3.</li> <li>▶ Ako STIHL connected aplikacija i dalje ne može da pronađe akumulator: Obratite se ovlašćenom STIHL distributeru.</li> </ul>

## 21.2 Podrška za proizvode i pomoć oko primene

Podršku za proizvode i pomoć oko primene možete dobiti kod specijalizovanog prodavca STIHL.

Mogućnosti kontakta i dodatne informacije možete naći na <https://support.stihl.com> ili [www.stihl.com](http://www.stihl.com).

## 22 Tehnički podaci

### 22.1 Kosačice STIHL RMA 443.2 VC, RMA 443.2 PV, RMA 448.2 VC, RMA 448.2 PV

- Dozvoljeni akumulator: STIHL AP
- Težina bez akumulatora:
  - RMA 443.2 VC: 23 kg
  - RMA 443.2 PV: 24 kg
  - RMA 448.2 VC: 24 kg
  - RMA 448.2 PV: 24 kg
- Maksimalni kapacitet korpe za travu: 55 l
- Širina noža:
  - RMA 443.2 VC, RMA 443.2 PV: 41 cm
  - RMA 448.2 VC, RMA 448.2 PV: 46 cm
- Broj obrtaja: 3150 o/min
- Broj obrtaja u ECO modu: 2800 o/min
- Najmanja brzina vožnje: 2,0 km/h
- Najveća brzina vožnje (u zavisnosti od akumulatora koji se koristi):
  - sa AP 100: 3,0 km/h
  - sa AP 200: 3,7 km/h
  - sa AP 300: 4,5 km/h

Vreme rada je navedeno na [www.stihl.com/battery-life](http://www.stihl.com/battery-life).

### 22.2 Nož

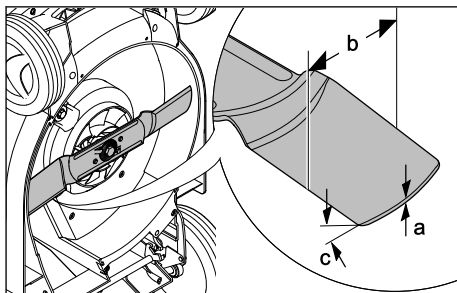

- minimalna debljina a: 2 mm
- minimalna širina b: 55 mm
- ugao oštrenja c: 30°

### 22.3 Aku-baterija STIHL AP

- Akumulatorska tehnologija: Litijum-jon
- Napon: 36 V
- Kapacitet u Ah: navedeno na nazivnoj pločici
- Količina energije u Wh: navedeno na nazivnoj pločici
- Težina u kg: navedena na nazivnoj pločici
- Dozvoljeni temperaturni opseg za upotrebu i čuvanje: - 10 °C do + 50 °C
- Bluetooth® bežični interfejs (samo za aku-baterije sa ):
  - Veza za prenos podataka: Bluetooth® 5.1. Mobilni krajnji uređaj mora da bude kompatibilan sa Bluetooth® Low Energy 5.0 i da podržava Generic Access Profile (GAP).
  - Frekventni opseg: ISM opseg 2,4 GHz
  - Maksimalna snaga odašiljanja: 1 mW
  - Domet signala: oko 10 m. Jačina signala zavisi od uslova sredine i od mobilnog krajnjeg uređaja. Domet može u velikoj meri da varira od spoljašnjih uslova, uključujući korišćeni prijemni uređaj. Unutar zatvorenih prostora i kroz metalne barijere (na primer zidovi, police, koferi), domet može da bude znatno manji.
  - Zahtevi za operativni sistem mobilnog krajnjeg uređaja: Android ili iOS (u trenutnoj verziji ili novijoj)

## 22.4 Vrednosti zvuka i vrednosti vibracija

### RMA 443.2 VC, RMA 443.2 PV

Vrednost nivoa zvučnog pritiska iznosi 2 dB(A).

Vrednost nivoa zvučne snage iznosi 1,2 dB(A).

Vrednost vibracija iznosi 1,10 m/s<sup>2</sup>.

- Nivo zvučnog pritiska L<sub>pA</sub> izmeren prema EN 60335-2-77: 75 dB(A)
- Garantovani nivo zvučne snage L<sub>WA</sub>D izmeren prema 2000/14/EC / S.I. 2001/1701: 90 dB(A)
- Vrednost vibracija a<sub>HV</sub> izmerena prema EN 20643, EN 60335-2-77, upravljač: 2,20 m/s<sup>2</sup>

### RMA 448.2 VC, RMA 448.2 PV

Vrednost nivoa zvučnog pritiska iznosi 2 dB(A).

Vrednost nivoa zvučne snage iznosi 1,2 dB(A).

Vrednost vibracija iznosi 0,9 m/s<sup>2</sup>.

- Nivo zvučnog pritiska L<sub>pA</sub> izmeren prema EN 60335-2-77: 80 dB(A)
- Garantovani nivo zvučne snage L<sub>WA</sub>D izmeren prema 2000/14/EC / S.I. 2001/1701: 94 dB(A)
- Vrednost vibracija a<sub>HV</sub> izmerena prema EN 20643, EN 60335-2-77, upravljač: 1,8 m/s<sup>2</sup>

Navedene vrednosti vibracija izmerene su u skladu sa standardizovanim postupkom ispitivanja i mogu se koristiti za poređenje električnih uređaja. Stvarne vrednosti vibracija mogu da odstupaju od navedenih vrednosti, u zavisnosti od načina primene. Navedene vrednosti vibracija mogu da se upotrebe za početnu procenu opterećenja vibracijama. Stvarno opterećenje vibracijama mora da se proceni. Pritom se mogu uzeti u obzir periodi kada je električni uređaj isključen, kao i oni kada je uključen, ali radi bez opterećenja.

Informacije o ispunjavanju smernice za poslodavce u vezi sa vibracijama 2002/44/EC i S.I. 2005/1093 navedene su na [www.stihl.com/vib](http://www.stihl.com/vib).

## 22.5 REACH

REACH je oznaka za propis EU u vezi sa registracijom, procenom i dozvolom za upotrebu hemikalija.

Više informacija u vezi sa ispunjavanjem propisa REACH na [www.stihl.com/reach](http://www.stihl.com/reach).

## 23 Rezervni delovi i pribor

### 23.1 Rezervni delovi i pribor

**STIHL** Ovi simboli označavaju originalne rezervne delove STIHL i originalni pribor STIHL.

STIHL preporučuje upotrebu originalnih rezervnih delova STIHL i originalnog pribora STIHL.

I pored stalnog nadzora tržišta, STIHL ne može da proceni rezervne delove i pribor drugih proizvođača u smislu pouzdanosti, sigurnosti i pogodnosti, tako da STIHL ne može jamčiti ni za njihovo korišćenje.

Originalni rezervni delovi STIHL i originalni pribor STIHL dostupni su kod specijalizovanog prodavca STIHL.

### 23.2 Važni rezervni delovi

- Noževi RMA 443.2 VC, RMA 443.2 PV: 6338 702 0130
- Noževi RMA 448.2 VC, RMA 448.2 PV: 6358 702 0115
- Zavrtanj za nož: 9008 319 9028
- Podloška: 0000 702 6600

## 24 Zbrinjavanje

### 24.1 Odlaganje kosačice na otpad

Informacije o odlaganju dostupne su kod lokalne administracije ili kod ovlašćenog distributera kompanije STIHL.

Nepravilno odlaganje može ugroziti zdravlje i zagaditi životnu sredinu.

- ▶ Onesite STIHL proizvode, uključujući ambalažu, na odgovarajuće sabirno mesto za reciklažu u skladu sa lokalnim propisima.
- ▶ Ne odlažite proizvod sa kućnim otpadom.

## 25 EU izjava o usaglašenosti

### 25.1 Kosačice STIHL RMA 443.2 VC, RMA 443.2 PV, RMA 448.2 VC, RMA 448.2 PV

STIHL Tirol GmbH  
Hans Peter Stihl-Straße 5  
6336 Langkampfen

Austrija

izjavljuje pod isključivom odgovornošću da je

- model: baterijska kosačica
- fabrička marka: STIHL

- tip: RMA 443.2 VC, RMA 443.2 PV,  
RMA 448.2 VC, RMA 448.2 PV
- širina noža:
  - RMA 443.2 VC, RMA 443.2 PV: 41 cm
  - RMA 448.2 VC, RMA 448.2 PV: 46 cm
- serijski broj:
  - RMA 443.2 VC, RMA 443.2 PV: 6338
  - RMA 448.2 VC, RMA 448.2 PV: 6358

u skladu sa relevantnim odredbama smernica 2000/14/EC, 2006/42/EC, 2014/30/EU i 2011/65/EU, kao i da je dizajnirana i proizvedena u skladu sa verzijama sledećih standarda, važećih za datum proizvodnje: EN 60335-1, EN 60335-2-77, EN 55014-1 i EN 55014-2.

Institucija koja je obavila kontrolu:  
TÜV Rheinland LGA Products GmbH  
Tillystraße 2  
90431 Nürnberg, DE

Utvrđivanje izmerenog i garantovanog nivoa zvučne snage izvršeno je prema direktivi 2000/14/EC, aneks VIII.

- Izmereni nivo zvučne snage RMA 443.2 VC,  
RMA 443.2 PV: 89,2 dB(A)
- Garantovani nivo zvučne snage  
RMA 443.2 VC, RMA 443.2 PV: 90 dB(A)
- Izmereni nivo zvučne snage RMA 448.2 VC,  
RMA 448.2 PV: 93,2 dB(A)
- Garantovani nivo zvučne snage  
RMA 448.2 VC, RMA 448.2 PV: 94 dB(A)

Tehnička dokumentacija je sastavni deo STIHL Tirol GmbH.

Godina proizvodnje i broj mašine navedeni su na kosačici.

Langkampfen, 02.01.2020.

STIHL Tirol GmbH

ovlašćeni predstavnik



Matijas Flajšer, direktor sektora za istraživanje i razvoj

ovlašćeni predstavnik



Sven Cimerman, šef sektora za kvalitet

## 26 UKCA Izjava proizvođača o usaglašenosti

### 26.1 Kosačice STIHL RMA 443.2 VC, RMA 448.2 VC

STIHL Tirol GmbH  
Hans Peter Stihl-Straße 5  
6336 Langkampfen

Austrija

izjavljuje pod isključivom odgovornošću da je

- model: baterijska kosačica
- fabrička marka: STIHL
- tip: RMA 443.2 VC, RMA 448.2 VC
- širina noža:
  - RMA 443.2 VC: 41 cm
  - RMA 448.2 VC: 46 cm
- serijski broj:
  - RMA 443.2 VC: 6338
  - RMA 448.2 VC: 6358

u skladu sa relevantnim odredbama UK uredbi Noise Emission in the Environment by Equipment for use Outdoors Regulations 2001, Supply of Machinery (Safety) Regulations 2008, Electromagnetic Compatibility Regulations 2016 i The Restriction of the Use of Certain Hazardous Substances in Electronic Equipment Regulations 2012, kao i da je dizajnirana i proizvedena u skladu sa verzijama sledećih standarda, važećih za datum proizvodnje: EN 60335-1, EN 60335-2-77, EN 55014-1 i EN 55014-2.

Institucija koja je obavila kontrolu:  
TUV Rheinland UK LTD

1011 Stratford Road  
Solihull, B90 4BN

Utvrđivanje izmerenog i garantovanog nivoa zvučne snage izvršeno je prema UK uredbi Noise Emission in the Environment by Equipment for use Outdoors Regulations 2001, Schedule 11.

- Izmereni nivo zvučne snage RMA 443.2 VC:  
89,2 dB(A)
- Garantovani nivo zvučne snage  
RMA 443.2 VC: 90 dB(A)
- Izmereni nivo zvučne snage RMA 448.2 VC:  
93,2 dB(A)
- Garantovani nivo zvučne snage  
RMA 448.2 VC: 94 dB(A)

Tehnička dokumentacija je sastavni deo STIHL Tirol GmbH.

Godina proizvodnje i broj mašine navedeni su na kosačici.



Langkampfen, 01.07.2022.

STIHL Tirol GmbH

ovlašćeni predstavnik



Matthias Fleischer, direktor sektora za istraživanja i razvoj

ovlašćeni predstavnik



Sven Zimmermann, direktor sektora za kvalitet

## 27 Bezbednosno-tehnička uputstva za kosačicu

### 27.1 Uvod

Ovo poglavlje sadrži opšta bezbednosna uputstva za električne kosačice za travu definisana Standardom EN 60335-2-77, aneks EE.



#### UPOZORENJE

- **Pročitajte sva bezbednosna uputstva, napomene, tehničke podatke i pogledajte sve slike koje ste dobili uz ovu kosačicu.** Nepoštovanje uputstava navedenih u nastavku može da prozrokuje strujni udar, požar i/ili ozbiljne povrede. **Sačuvajte sve bezbednosne napomene i uputstva za ubuduće.**

### 27.2 Vežba

- a) Pažljivo pročitajte uputstvo za rukovanje. Upoznajte se sa delovima i pravilnom upotrebom mašine;
- b) Deci i svima onima koji nisu upoznati s uputstvima za upotrebu, nemojte dopustiti da koriste kosačicu. Lokalnim propisima može biti određena minimalna starost korisnika;
- c) Ni u kom slučaju nemojte da kosite kada su druge osobe, a naročito deca ili životinje u blizini;
- d) Imajte na umu da su korisnici mašine odgovorni za nesreće prema drugim licima i u odnosu na njihovu imovinu.

### 27.3 Pripremne mere

- a) Prilikom korišćenja mašine nosite čvrstu obuću i duge pantalone. Nikada nemojte

raditi sa mašinom bosi ili u laganim sandalama. Izbegavajte nošenje široke odeće ili odeće sa visećim končićima ili kaiševima.

- b) Detaljno proverite teren na kojem ćete koristiti mašinu i uklonite sve predmete koja bi mašina tokom rada mogla da zahvati i katalpura u vazduh.
- c) Pre svake upotrebe vizuelno proverite da li su noževi za sečenje, zavrtnji za pričvršćivanje i cela rezna jedinica istrošeni ili oštećeni. Istrošene ili oštećene noževe za sečenje i zavrtnje za pričvršćivanje treba zameniti u kompletu kako bi se izbegla mogućnost da budu necentrirani. Istrošeni ili oštećeni natpisi moraju da se zamene.

### 27.4 Rukovanje

- a) Kosite isključivo po dnevnom svetlu ili uz dobro veštačko osvetljenje.
- b) Ukoliko je moguće, izbegavajte korišćenje uređaja kada je trava vlažna.
- c) Vodite računa da kosačica ima čvrst oslonac na strmim terenima.
- d) Mašina ne treba da se kreće većom brzinom od brzine koraka.
- e) Kosite poprečno u odnosu na padinu; nikako nagore ili nadole.
- f) Budite posebno oprezni kada menjate smer kretanja na padini.
- g) Nemojte kositi na vrlo velikim nagibima.
- h) Budite posebno oprezni kada okrećete kosačicu ili je vučete prema sebi.
- i) Zaustavite nož (noževe) za sečenje kada kosačica pri transportu mora da pređe preko neke druge površine umesto preko trave, kao i kada prenosite kosačicu do površine za košenje i nazad.
- j) Nikad nemojte koristiti kosačicu ako su zaštitni mehanizmi ili zaštitne rešetke oštećeni i ako nisu montirani zaštitni mehanizmi kao što su npr. odbojni limovi i/ili uređaji za prihvatanje trave.
- k) Pažljivo pokrenite ili pritisnite prekidač za aktiviranje, u skladu sa uputstvima proizvođača. Vodite računa da se vaše noge uvek nalaze na dovoljnom rastojanju od noža (noževa) za sečenje.
- l) Kosačica ne sme da bude nagnuta prilikom pokretanja motora, osim ako kosačica pri tome ne mora da se podigne. U tom slučaju je nagnute samo onoliko koliko je potrebno i

- podignite samo onu stranu koja je okrenuta od korisnika.
- m) Nemojte pokretati motor dok stojite ispred kanala za izbacivanje trave.
- n) Nikada ne postavljajte ruke ili noge na rotirajuće delove, iznad ili ispod njih. Uvek se držite dalje od otvora za izbacivanje trave.
- o) Nikada nemojte podizati ili nositi kosačicu za upaljenim motorom.
- p) Isključite motor i izvucite ključ za pokretanje. Proverite da li su se svi pokretni delovi potpuno zaustavili:
- uvek kada napuštate kosačicu;
  - pre otpuštanja blokada ili uklanjanja začepljenja u kanalu za izbacivanje trave;
  - pre provere, čišćenja ili izvođenja radova na kosačici;
  - kada udari u neko strano telo. Potražite oštećenja na kosačici i izvršite potrebne popravke pre ponovnog pokretanja i rada sa kosačicom.
- Ukoliko kosačica počne da neobičajeno snažno vibrira, potrebno je odmah izvršiti proveru.
- potražite oštećenja;
  - izvršite neophodnu popravku oštećenih delova;
  - pobrinite se za to da su sve matice, klinovi i zavrtnji čvrsto pritegnuti.

## 27.5 Održavanje i skladištenje

- a) Pobrinite se za to da sve matice, klinovi i zavrtnji budu dobro pritegnuti da bi uređaj bio u stanju bezbednom za rad.
- b) Redovno kontrolišite istrošenost i funkcionalnost uređaja za prihvatanje trave.
- c) Iz bezbednosnih razloga zamenite istrošene ili oštećene delove.
- d) Imajte u vidu da kod mašina sa više noževa za sečenje pomeranje jednog noža može da dovede do okretanja ostalih noževa za sečenje.
- e) Prilikom podešavanja mašine vodite računa o tome da nijedan prst ne bude uklešten između pokretnih noževa za sečenje i statičnih delova mašine.
- f) Sačekajte da se motor ohladi pre skladištenja mašine.
- g) Prilikom održavanja noževa za sečenje imajte u vidu da noževi mogu da se pokrenu čak i ukoliko je izvor napajanja isključen.

- h) Iz bezbednosnih razloga zamenite istrošene ili oštećene delove. Koristite isključivo originalne rezervne delove i pribor.

## Vsebina

1	Uvod.....	371
2	Informacije o teh navodilih za uporabo...	372
3	Pregled.....	372
4	Varnostni napotki.....	374
5	Priprava kosilnice na uporabo.....	379
6	Polnjenje akumulatorske baterije in LED-lučke.....	380
7	Vklop in izklop radijskega vmesnika Bluetooth®.....	380
8	Sestavljanje kosilnice.....	380
9	Nastavitev kosilnice za uporabnika.....	381
10	Vstavljanje in odstranjevanje akumulatorske baterije.....	382
11	Vstavljanje in izvek varnostnega ključa.....	383
12	Vklop in izklop kosilnice.....	383
13	Preverjanje kosilnice in akumulatorske baterije.....	383
14	Delo s kosilnico.....	385
15	Po delu.....	386
16	Transport.....	386
17	Shranjevanje.....	387
18	Čiščenje.....	387
19	Vzdrževanje.....	387
20	Popravila.....	388
21	Odpravljanje motenj.....	389
22	Tehnični podatki.....	391
23	Nadomestni deli in dodatni pribor.....	392
24	Odstranjevanje.....	392
25	Izjava EU o skladnosti.....	393
26	Izjava UKCA o skladnosti.....	393
27	Varnostno-tehnični napotki za kosilnico..	394

## 1 Uvod

Spoštovani kupec,

veseli nas, da ste se odločili za STIHL. Naše izdelke vrhunske kakovosti razvijamo in izdelujemo v skladu s potrebami naših strank. Tako so naši izdelki tudi pri izjemnih obremenitvah zelo zanesljivi.

STIHL je hkrati sinonim za vrhunski servis. Naši pooblašteni prodajalci nudijo strokovno svetovanje in uvajanje ter obsežno tehnično podporo.

STIHL izrecno priznava trajnostno in odgovorno ravnanje z naravo. Ta navodila za uporabo naj vas podpirajo pri varni in okolju prijazni uporabi vašega izdelka STIHL z dolgo življenjsko dobo.

Zahvaljujemo se vam za zaupanje in vam želimo veliko veselja z vašim izdelkom STIHL.



Dr. Nikolas Stihl

**POMEMBNO! PREBERITE PRED UPORABO IN SHRANITE.**

## 2 Informacije o teh navodilih za uporabo

### 2.1 Veljavni dokumenti

Ta navodila za uporabo so originalna navodila proizvajalca za obratovanje v smislu direktive ES 2006/42/EC.

Veljajo lokalni varnostni predpisi.

- ▶ Poleg teh navodil za uporabo morate prebrati, razumeti in shraniti naslednje dokumente:
  - Varnostna navodila za akumulatorsko baterijo STIHL AP
  - Navodila za uporabo polnilnikov STIHL AL 101, 301, 301-4, 500
  - Varnostne informacije za akumulatorske baterije STIHL in izdelke z vgrajeno akumulatorsko baterijo: [www.stihl.com/safety-data-sheets](http://www.stihl.com/safety-data-sheets)

Več informacij o STIHL connected, združljivih izdelkih in pogosta vprašanja je na voljo na spletnem mestu [www.connect.stihl.com](http://www.connect.stihl.com) ali pri pooblaščenem prodajalcu izdelkov STIHL.

Besedna znamka in logotipi Bluetooth® so registrirane blagovne znamke in so last družbe Bluetooth SIG, Inc. Podjetje STIHL to besedno znamko/logotip uporablja pod licenco.

Akumulatorske baterije z  so opremljene z radijskim vmesnikom Bluetooth®. Upoštevati je treba lokalne omejitve delovanja (npr. v letalih ali bolnišnicah).

### 2.2 Označevanje opozoril v besedilu



#### NEVARNOST

- Opozorilo opozarja na nevarnosti, ki povzročijo hude telesne poškodbe ali smrt.
  - ▶ Z navedenimi ukrepi je mogoče preprečiti hude telesne poškodbe ali smrt.



#### OPOZORILO

- Opozorilo opozarja na nevarnosti, ki lahko povzročijo hude telesne poškodbe ali smrt.
  - ▶ Z navedenimi ukrepi je mogoče preprečiti hude telesne poškodbe ali smrt.

#### OBVESTILO

- Opozorilo opozarja na nevarnosti, ki lahko povzročijo materialno škodo.
  - ▶ Z navedenimi ukrepi je mogoče preprečiti materialno škodo.

### 2.3 Simboli v besedilu



Ta simbol opozarja na poglavje v teh navodilih za uporabo.

## 3 Pregled

### 3.1 Kosilnica in akumulatorska baterija

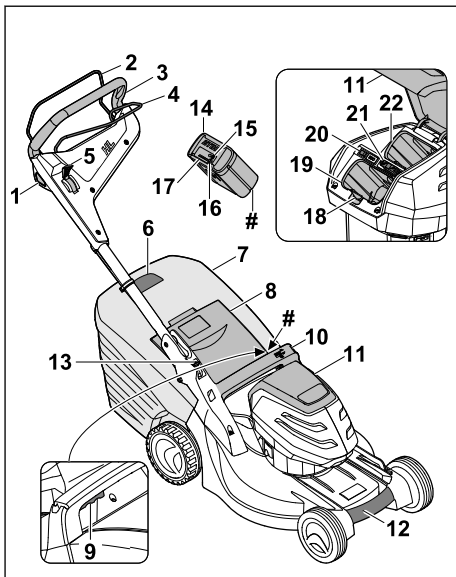

#### 1 Zaporni gumb

Zaporni gumb skupaj s prestavnim ročajem za košnjo vklopi in izklopi nož.

#### 2 Prestavni ročaj za košnjo

Prestavni ročaj za košnjo skupaj z zapornim gumbom vklopi in izklopi nož.

#### 3 Krmilo

Krmilo se uporablja za držanje, vodenje in prevažanje kosilnice.

- 4 Prestavni ročaj za pogon**  
Prestavni ročaj za pogon vklopi in izklopi pogon.
- 5 Ročica**  
Ročica je namenjena nastavljanju hitrosti pogona.
- 6 Prikaz napoljenosti**  
Prikaz napoljenosti prikazuje napoljenost košare za travo.
- 7 Košara za travo**  
Košara za travo prestreže pokošeno travo.
- 8 Izmetalna loputa**  
Izmetalna loputa zapre izmetalni kanal.
- 9 Ročica**  
Ročica je namenjena nastavljanju višine košnje.
- 10 Ročaj**  
Ročaj se uporablja za držanje kosilnice pri nastavljanju višine košnje in za prevažanje kosilnice.
- 11 Pokrov**  
Pokrov pokriva akumulatorsko baterijo in varnostni ključ.
- 12 Ročaj za transport**  
Ročaj za transport je namenjen prevažanju kosilnice.
- 13 Ročica**  
Ročica je namenjena nastavljanju in preklapljanju krmila.
- 14 Akumulatorska baterija**  
Akumulatorska baterija oskrbuje kosilnico z energijo.
- 15 Lučka LED »BLUETOOTH®« (samo pri baterijah z )**  
Lučka LED označuje vklop in izklop radijskega vmesnika Bluetooth®.
- 16 Tipka**  
S tipko aktivirate lučke LED na akumulatorski bateriji. Tako vklopite in izklopite radijski vmesnik Bluetooth® (če je nameščen).
- 17 Lučke LED**  
Lučke LED prikazujejo napoljenost akumulatorske baterije in motnje.
- 18 Zaporna ročica**  
Zaporna ročica drži akumulatorsko baterijo v predalu za baterijo.
- 19 Predal za akumulatorsko baterijo**  
Akumulatorsko baterijo vstavite v predal za baterijo.

## 20 Stikalo ECO

Stikalo ECO vklopi in izklopi način ECO.

## 21 Varnostni ključ

Varnostni ključ aktivira kosilnico.

## RMA 443.2 PV, RMA 448.2 PV:

## 22 Predal za akumulatorsko baterijo

V predalu za baterijo je prostor za še eno akumulatorsko baterijo.

## RMA 443.2 VC, RMA 448.2 VC:

## 22 Transportni predal

Nadomestno akumulatorsko baterijo shranite v transportni predal.

## # Tipska tablica s številko stroja

## 3.2 Simboli

Simboli, ki so lahko na kosilnici ali akumulatorski bateriji, pomenijo naslednje:



Ta simbol označuje varnostni ključ.



Ta simbol označuje režo za ključ.



Ta simbol označuje stikalo ECO.



Ta simbol označuje ročico za nastavitve višine košnje.



Ta simbol prikazuje težo kosilnice brez akumulatorske baterije.



Ena lučka LED sveti rdeče. Akumulatorska baterija je prevroča ali premrzla.



Štiri lučke LED utripajo rdeče. Motnja v akumulatorski bateriji.



Zagotovljena raven zvočne moči v skladu z Direktivo 2000/14/EC v dB(A), da se emisije hrupa izdelkov lahko primerjajo.



Akumulatorska baterija ima radijski vmesnik Bluetooth® in jo je mogoče povezati z aplikacijo STIHL connected.



Podatek ob simbolu kaže energijsko vsebnost akumulatorske baterije skladno s specifikacijami proizvajalca celic. Energijska vsebnost, ki je na voljo za uporabo, je nižja.



Izdelka ne odlagajte med gospodinjske odpadke.

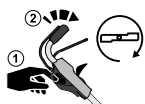

Vklopite in izklopite nož.



Nastavite hitrost vožnje.



V tem položaju kosilnica vozi z najvišjo hitrostjo.



V tem položaju kosilnica vozi z najnižjo hitrostjo.

## 4 Varnostni napotki

### 4.1 Opozorilni simboli

Opozorilni simboli na kosilnici ali akumulatorski bateriji pomenijo naslednje:



Upošteвайте varnostne napotke in ukrepe v njih.



Navodila za uporabo morate prebrati, razumeti in shraniti.



Pazite na vrtljive objekte - vzdržujte primerno razdaljo in tudi druge osebe naj se tukaj ne zadržujejo.



Ne dotikajte se vrtečega se noža.



Med prekinitvijo dela, transportom, shranjevanjem, vzdrževanjem ali popravilom odstranite akumulatorsko baterijo.



Med prekinitvijo dela, transportom, shranjevanjem, vzdrževanjem ali popravilom izvalcite varnostni ključ.



Ohranjajte varnostno razdaljo.



Akumulatorsko baterijo zaščitite pred vročino in ognjem.



Akumulatorske baterije ne potaplajte v tekočine.



Upošteвайте dovoljeno temperaturno območje akumulatorske baterije.

### 4.2 Predvidena uporaba

Kosilnica STIHL RMA 443.2 VC, RMA 443.2 PV, RMA 448.2 VC ali RMA 448.2 PV je namenjena košnji suhe trave.

Kosilnico z energijo oskrbuje akumulatorska baterija STIHL AP.

Akumulatorska baterija z **C**omogoča v kombinaciji z aplikacijo STIHL connected personalizacijo in prenos informacij o akumulatorski bateriji na podlagi tehnologije Bluetooth®.

## ▲ OPOZORILO

- Akumulatorske baterije, ki jih za kosilnico ni odobrilo podjetje STIHL, lahko povzročijo požar in eksplozije. Pride lahko do hudih telesnih poškodb ali smrti ljudi in nastane lahko materialna škoda.
  - ▶ Kosilnico uporabljajte z akumulatorsko baterijo STIHL AP.
- Če kosilnice ali akumulatorske baterije ne uporabljate, kot je predvideno, se lahko ljudje hudo poškodujejo ali umrejo in nastane lahko materialna škoda.
  - ▶ Kosilnico uporabljajte tako, kot je opisano v teh navodilih za uporabo.
  - ▶ Akumulatorsko baterijo uporabljajte tako, kot je opisano v navodilih za uporabo, aplikaciji STIHL connected in na spletnem mestu [www.connect.stihl.com](http://www.connect.stihl.com).

### 4.3 Zahteve za uporabnika

## ▲ OPOZORILO

- Nepoučeni uporabniki ne morejo prepoznati in oceniti nevarnosti v zvezi s kosilnico in akumulatorsko baterijo. Uporabnik in drugi se lahko hudo poškodujejo in umrejo.



- ▶ Navodila za uporabo morate prebrati, razumeti in shraniti.

- ▶ Če kosilnico ali akumulatorsko baterijo predate drugi osebi: priložite navodila za uporabo.
- ▶ Prepričajte se, da uporabnik izpolnjuje naslednje zahteve:
  - Uporabnik je spočit.
  - Uporabnik je telesno, senzorično in duševno sposoben, da uporablja kosilnico in akumulatorsko baterijo ter z njima dela. Če je uporabnik telesno, senzorično ali duševno omejen, lahko dela samo pod nadzorom in po navodilih odgovorne osebe.

- Uporabnik lahko prepozna in oceni nevarnosti v zvezi s kosilnico in akumulatorsko baterijo.
  - Uporabnik se zaveda, da je odgovoren za nezgode in škodo.
  - Uporabnik je polnoleten ali se skladno z nacionalnimi predpisi pod nadzorom izobražuje za poklic.
  - Uporabnik je opravil usposabljanje pri specializiranem trgovcu podjetja STIHL ali strokovno usposobljeni osebi, preden se je prvič lotil dela s kosilnico.
  - Uporabnik ni pod vplivom alkohola, zdravil ali mamil.
- ▶ Pri kakršnih koli nejasnostih: obrnite se na specializiranega trgovca podjetja STIHL.

#### 4.4 Oblačila in oprema

### ▲ OPOZORILO

- Med delom se lahko predmeti z visoko hitrostjo izvržejo navzgor. Uporabnik se lahko poškoduje.
  - ▶ Nosite dolge hlače iz trpežnega materiala.
- Med delom se lahko dvigne prah. Vdihani prah je lahko zdravju škodljiv in povzroči alergične reakcije.
  - ▶ Če se dviga prah: nosite zaščitno masko proti prahu.
- Neprimerna oblačila se lahko ujamejo v les, grmičevje in kosilnico. Uporabniki se lahko brez ustreznih oblačil hudo poškodujejo.
  - ▶ Nosite oprijeta oblačila.
  - ▶ Odložite šale in nakit.
- Med čiščenjem, vzdrževanjem ali transportom lahko uporabnik pride v stik z nožem. Uporabnik se lahko poškoduje.
  - ▶ Nosite zaščitne rokavice.
- Če uporabnik nosi neprimerno obutev, lahko zdrsne. Uporabnik se lahko poškoduje.
  - ▶ Nosite trdno, zaprto obutev z oprijemljivim podplatom.
- Med ostrenjem noža se lahko izvržejo delci materiala. Uporabnik se lahko poškoduje.
  - ▶ Nosite tesno prilegajoča se zaščitna očala. Primerna zaščitna očala so preverjena skladno s standardom EN 166 ali nacionalnimi predpisi in so v prodaji ustrezno označena.
  - ▶ Nosite zaščitne rokavice.

## 4.5 Delovno območje in okolica

### 4.5.1 Kosilnica

### ▲ OPOZORILO

- Neudeležene osebe, otroci in živali ne morejo prepoznati in oceniti nevarnosti v zvezi s kosilnico in predmeti, ki jih lahko izvrže navzgor. Neudeležene osebe, otroci in živali se lahko hudo poškodujejo in nastane lahko materialna škoda.



- ▶ Neudeleženi osebami, otrokom in živalim ne dovolite blizu delovnega območja.
- ▶ Ohranjajte varnostno razdaljo do predmetov.
- ▶ Kosilnice ne puščajte nenadzorovane.
- ▶ Poskrbite, da se otroci ne morejo igrati s kosilnico.
- Pri delu v dežju lahko uporabniku spodrsne. Uporabnik se lahko hudo poškoduje ali umre.
  - ▶ Če dežuje: ne delajte.
- Kosilnica ni zaščitena pred škropljenjem vode. Če delate v dežju ali vlažnem okolju, lahko pride do električnega udara. Uporabnik se lahko telesno poškoduje, na kosilnici pa nastane škoda.
  - ▶ Ne delajte v dežju ali vlažnem okolju.
  - ▶ Ne nosite mokre trave.
- Električni deli kosilnice se lahko iskrijo. V lahko vnetljivem ali eksplozivnem okolju lahko iskre zanetijo požar ali povzročijo eksplozije. Pride lahko do hudih telesnih poškodb ali smrti ljudi in nastane lahko materialna škoda.
  - ▶ Ne delajte v lahko vnetljivem in eksplozivnem okolju.

### 4.5.2 Akumulatorska baterija

### ▲ OPOZORILO

- Nesodelujoče osebe, otroci in živali ne morejo prepoznati in oceniti nevarnosti akumulatorske baterije. Nesodelujoče osebe, otroci in živali se lahko hudo poškodujejo.
  - ▶ Nesodelujoče osebe, otroci in živali se ne smejo zadrževati v bližini.
  - ▶ Akumulatorske baterije ne puščajte brez nadzora.
  - ▶ Pazite, da se otroci ne bodo igrali z akumulatorsko baterijo.
- Akumulatorska baterija ni zaščitena pred vplivi iz okolja. Če je akumulatorska baterija izpostavljena določenim vplivom iz okolja, se lahko akumulatorska baterija vname, eksplodira ali nepopravljivo poškoduje. Osebe se lahko

hudo poškodujejo in nastane lahko materialna škoda.



- ▶ Akumulatorsko baterijo zaščitite pred vročino in ognjem.
- ▶ Akumulatorske baterije ne mečite v ogenj.



- ▶ Akumulatorsko baterijo uporabljajte in shranite v temperaturnem območju med - 10 °C in + 50 °C.



- ▶ Akumulatorske baterije ne potaplajte v tekočine.

- ▶ Akumulatorske baterije ne približujte kovinskim majhnim delom.
- ▶ Akumulatorske baterije ne izpostavljajte visokemu tlaku.
- ▶ Akumulatorske baterije ne izpostavljajte mikrovalovom.
- ▶ Akumulatorsko baterijo zaščitite pred kemikalijami in solmi.

## 4.6 Varno stanje

### 4.6.1 Kosilnica

Kosilnica je v varnem stanju, če so izpolnjeni naslednji pogoji:

- Kosilnica je nepoškodovana.
- Kosilnica je čista in suha.
- Krmilni elementi delujejo in so nespremenjeni.
- Nož je pravilno nameščen.
- Na kosilnici je nameščen originalni dodatni pribor STIHL.
- Dodatni pribor je pravilno nameščen.



## ▲ OPOZORILO

- V stanju, ki ni varno, sestavni deli ne morejo več pravilno delovati, varnostne naprave pa so onemogočene. Ljudje se lahko hudo poškodujejo ali umrejo.
  - ▶ Delajte z nepoškodovano kosilnico.
  - ▶ Če je kosilnica umazana ali mokra: kosilnico očistite in počakajte, da se posuši.
  - ▶ Kosilnice ne spreminjajte.
  - ▶ Če krmilni elementi ne delujejo: ne delajte s kosilnico.
  - ▶ Namestite originalni dodatni pribor STIHL za to kosilnico.
  - ▶ Nož namestite tako, kot je opisano v teh navodilih za uporabo.
  - ▶ Dodatni pribor namestite tako, kot je opisano v teh navodilih za uporabo ali navodilih za uporabo dodatnega pribora.
  - ▶ V odprtine kosilnice ne vstavljajte predmetov.

- ▶ Stikov v predalu za ključ ne povežite s kovinskimi predmeti, da ne nastane kratki stik.
- ▶ Zamenjajte obrabljene in poškodovane opozorilne ploščice.
- ▶ Pri kakršnih koli nejasnostih: obrnite se na specializiranega trgovca podjetja STIHL.

### 4.6.2 Nož

Nož je v varnem stanju, če so izpolnjeni naslednji pogoji:

- Nož in dodatni deli so nepoškodovani.
- Nož ni deformiran.
- Nož je pravilno nameščen.
- Nož je pravilno naostren.
- Nož ni opraskan.
- Nož je pravilno uravnotežen.
- Debelina in širina noža nista manjši od najmanjše dovoljene debeline oziroma širine,  22.2.
- Upoštevan je kot ostrenja,  22.2.

## ▲ OPOZORILO

- Če nož ni v varnem stanju, se lahko njegovi deli odlomijo in izvržejo. Ljudje se lahko hudo poškodujejo.
  - ▶ Delajte z nepoškodovanim nožem in nepoškodovanimi dodatnimi deli.
  - ▶ Nož pravilno namestite.
  - ▶ Nož pravilno naostrite.
  - ▶ Če je debelina ali širina manjša od najmanjše dovoljene: zamenjajte nož.
  - ▶ Nož naj uravnoteži specializirani trgovec podjetja STIHL.
  - ▶ Pri kakršnih koli nejasnostih: obrnite se na specializiranega trgovca podjetja STIHL.

### 4.6.3 Akumulatorska baterija

Baterija je v varnem stanju, če so izpolnjeni naslednji pogoji:

- Baterija je nepoškodovana.
- Baterija je čista in suha.
- Baterija deluje in ni spremenjena.

## ▲ OPOZORILO

- Če baterija ni v varnem stanju, ne more več delovati varno. Ljudje se lahko hudo poškodujejo.
  - ▶ Delajte z nepoškodovano in delujočo akumulatorsko baterijo.
  - ▶ Poškodovane ali okvarjene baterije ne polnite.
  - ▶ Če je baterija umazana ali vlažna: očistite jo in pustite, da se posuši.
  - ▶ Baterije ne spreminjajte.
  - ▶ V odprtine baterije ne zatikajte predmetov.

- ▶ Električnih kontaktov baterije ne povežite s kovinskimi predmeti in ne povzročajte kratkega stika.
- ▶ Baterije ne odpirajte.
- ▶ Zamenjajte obrabljene in poškodovane opozorilne ploščice.
- Iz poškodovane baterije lahko izteka tekočina. Če tekočina pride v stik s kožo ali očmi, se lahko koža ali oči razdražijo.
- ▶ Izogibajte se stiku s tekočino.
- ▶ Če pride do stika s kožo: prizadete dele kože očistite z veliko količino vode in mila.
- ▶ Če pride do stika s očmi: oči najmanj 15 minut spirajte z veliko vode in obiščite zdravnika.
- Poškodovana ali okvarjena baterija ima lahko nenavaden vonj, iz nje se lahko kadi ali pa baterija gori. Ljudje se lahko hudo poškodujejo ali umrejo in nastane lahko materialna škoda.
  - ▶ Če ima baterija nenavaden vonj ali se iz nje kadi: baterije ne uporabljajte in jo hranite stran od vnetljivih snovi.
  - ▶ Če baterija gori: poskusite jo pogasiti z gasilnim aparatom ali vodo.

## 4.7 Delo

### ▲ OPOZORILO

- Uporabnik v določenih situacijah ne more več zbrano delati. Uporabnik se lahko spotakne, pade in hudo poškoduje.
  - ▶ Delajte v miru in premišljeno.
  - ▶ Če sta osvetljenost in vidljivost slabi: ne delajte s kosilnico.
  - ▶ Kosilnico uporabljajte sami.
  - ▶ Pazite na ovire.
  - ▶ Kosilnice ne nagibajte.
  - ▶ Delajte tako, da stojite na tleh in pazite na ravnotežje.
  - ▶ Če se pojavijo znaki utrujenosti: med delom si vzemite odmor.
  - ▶ Če kosite na pobočju: kosite prečno na pobočje.
  - ▶ Ne delajte na pobočjih z naklonom več kot 25° (46,6 %).
- Vrteči se nož lahko poreže uporabnika. Uporabnik se lahko hudo poškoduje.
  - ▶ Ne dotikajte se vrtečega se noža.
  - ▶ Če nož blokira kakšen predmet: izklopite kosilnico, izvlcite varnostni ključ in odstranite akumulatorsko baterijo. Šele nato odstranite predmet.
- Če delate brez pogona, se lahko pogon nenačrtovano vklopi in kosilnica se začne pre-



- mikati. Osebe se lahko hudo poškodujejo in nastane lahko materialna škoda.
  - ▶ Prestavni ročaj za pogon uporabite samo, če želite vklopiti pogon.
- Če kosilnica med delom deluje spremenjeno ali neobičajno, morate biti v varnem stanju. Osebe se lahko hudo poškodujejo in nastane lahko materialna škoda.
  - ▶ Prekinite delo, izvlcite varnostni ključ, odstranite akumulatorsko baterijo in se obrnite na specializiranega trgovca podjetja STIHL.
- Med delom lahko kosilnica oddaja vibracije.
  - ▶ Nosite rokavice.
  - ▶ Med delom si večkrat vzemite odmor.
  - ▶ Če se pojavijo znaki motenj krvnega obtoka: obiščite zdravnika.
- Če nož med delom zadene ob tujek, lahko ta poškoduje nož ali njegove dele oziroma ga z visoko hitrostjo izvrže navzgor. Ljudje se lahko poškodujejo in nastane lahko materialna škoda.
  - ▶ Z delovnega območja odstranite tujke.
- Ko izpustite prestavni ročaj za kosilnico, se nož še kratek čas vrtil naprej. Ljudje se lahko hudo poškodujejo.
  - ▶ Počakajte, da se nož neha vrteti.
- Če vrteči se nož zadene ob trd tujek, lahko nastane iskrenje. Iskre lahko v lahko vnetljivem okolju povzročijo požar. Pride lahko do hudih telesnih poškodb ali smrti ljudi in nastane lahko materialna škoda.
  - ▶ Ne delajte v lahko vnetljivem okolju.
- Če kosilnico postavite na nagnjene površine, se lahko nenadzorovano odkotali. Ljudje se lahko poškodujejo in nastane lahko materialna škoda.
  - ▶ Kosilnico spustite samo, če stoji na ravni površini in se ne more premakniti.
- Če so na krmilo pritrjeni predmeti, se lahko kosilnica na podlagi dodatne teže prevrne. Ljudje se lahko poškodujejo in nastane lahko materialna škoda.
  - ▶ Na krmilo ne pritrjujte nobenih predmetov.

### ▲ NEVARNOST

- Če delate v bližini žic pod napetostjo, lahko pride nož v stik z njimi in jih poškoduje. Uporabnik se lahko hudo poškoduje ali umre.
  - ▶ Ne delajte v bližini žic pod napetostjo.
- Če uporabnik dela med nevihto, lahko vanj udari strela. Uporabnik se lahko hudo poškoduje ali umre.
  - ▶ Če je nevihta: ne delajte.



## 4.8 Transport

### 4.8.1 Kosilnica

#### ▲ OPOZORILO

- Kosilnica se lahko med transportom prevrne ali premakne. Ljudje se lahko poškodujejo in nastane lahko materialna škoda.



- ▶ Izvlecite varnostni ključ.



- ▶ Odstranite akumulatorsko baterijo.

- ▶ Kosilnico pritrdite z napenjalnimi trakovi, jermeni in mrežo tako, da se ne more prevrniti ali premakniti.

- Če sta med transportom pri izklopljenem pogonu vstavljena varnostni ključ in akumulatorska baterija, se lahko pogon nenačrtovano vklopi in kosilnica se začne premikati. Osebe se lahko hudo poškodujejo in nastane lahko materialna škoda.



- ▶ Izvlecite varnostni ključ.



- ▶ Odstranite akumulatorsko baterijo.

### 4.8.2 Akumulatorska baterija

#### ▲ OPOZORILO

- Akumulatorska baterija ni zaščiten pred vplivi iz okolja. Če je akumulatorska baterija izpostavljena določenim vplivom iz okolja, se lahko akumulatorska baterija poškoduje in nastane lahko materialna škoda.

- ▶ Ne transportirajte poškodovane akumulatorske baterije.

- Med transportom se lahko akumulatorska baterija prevrne ali se premika. Osebe se lahko poškodujejo in nastane lahko materialna škoda.

- ▶ Akumulatorsko baterijo v embalaži zapakirajte tako, da se ne bo mogla premikati.

- ▶ Embalažo zavarujte tako, da se ne bo mogla premikati.

## 4.9 Shranjevanje

### 4.9.1 Kosilnica

#### ▲ OPOZORILO

- Otroci ne morejo prepoznati in oceniti nevarnosti v zvezi s kosilnico. Otroci se lahko hudo poškodujejo.



- ▶ Izvlecite varnostni ključ.



- ▶ Odstranite akumulatorsko baterijo.

- ▶ Kosilnico hranite nedosegljivo otrokom.

- Električni kontakti na kosilnici in kovinski deli lahko zarjavijo zaradi vlage. Kosilnica se lahko poškoduje.



- ▶ Izvlecite varnostni ključ.



- ▶ Odstranite akumulatorsko baterijo.

- ▶ Kosilnico hranite čisto in suho.

- Če sta med shranjevanjem vstavljena varnostni ključ in akumulatorska baterija, se lahko nož in pogon nenačrtovano vklopita in kosilnica se začne premikati. Osebe se lahko hudo poškodujejo in nastane lahko materialna škoda.



- ▶ Izvlecite varnostni ključ.



- ▶ Odstranite akumulatorsko baterijo.

- Če kosilnico hranite na nagnjenih površinah, se lahko nenadzorovano odkotali. Ljudje se lahko poškodujejo in nastane lahko materialna škoda.

- ▶ Kosilnico hranite le na ravnih površinah.

### 4.9.2 Akumulatorska baterija

#### ▲ OPOZORILO

- Otroci ne morejo prepoznati in oceniti nevarnosti v zvezi z akumulatorsko baterijo. Otroci se lahko hudo poškodujejo.

- ▶ Akumulatorsko baterijo hranite nedosegljivo otrokom.

- Akumulatorska baterija ni zaščitena pred vsemi okoljskimi vplivi. Če je akumulatorska baterija izpostavljena določenim okoljskim vplivom, se lahko nepopravljivo poškoduje.
  - ▶ Akumulatorsko baterijo hranite čisto in suho.
  - ▶ Hranite jo v zaprtem prostoru.
  - ▶ Akumulatorsko baterijo shranjujte ločeno od kosilnice.
  - ▶ Če je akumulatorska baterija shranjena v polnilniku: Odklopite omrežni vtikač in akumulatorsko baterijo shranite s stopnjo napolnjenosti med 40 % in 60 % (svetila 2 zeleni lučki LED).
  - ▶ Akumulatorsko baterijo hranite v temperaturnem območju med -10 °C in +50 °C.

## 4.10 Čiščenje, vzdrževanje in popravila

### ▲ OPOZORILO

- Če sta med čiščenjem, vzdrževanjem ali popravili varnostni ključ in akumulatorska baterija vstavljena, se lahko nož nenačrtovano vklopi. Osebe se lahko hudo poškodujejo in nastane lahko materialna škoda.



- ▶ Izvlecite varnostni ključ.



- ▶ Odstranite akumulatorsko baterijo.

- Če sta med čiščenjem, vzdrževanjem in popravili vstavljena varnostni ključ in akumulatorska baterija, se lahko pogon nenačrtovano vklopi in kosilnica se začne premikati. Osebe se lahko hudo poškodujejo in nastane lahko materialna škoda.



- ▶ Izvlecite varnostni ključ.



- ▶ Odstranite akumulatorsko baterijo.

- Močna čistila, čiščenje z vodnim curkom in ostri predmeti lahko poškodujejo kosilnico, nož in akumulatorsko baterijo. Če kosilnice, noža in akumulatorske baterije ne očistite pravilno, sestavni deli morda ne bodo več pravilno delovali in bodo varnostne naprave onemogočene. Ljudje se lahko hudo poškodujejo.

- ▶ Kosilnico, nož in akumulatorsko baterijo očistite tako, kot je opisano v navodilih za uporabo.
- Če kosilnice, noža ali akumulatorske baterije ne vzdržujete ali popravite pravilno, sestavni deli morda ne bodo več pravilno delovali in bodo varnostne naprave onemogočene. Ljudje se lahko hudo poškodujejo ali umrejo.
  - ▶ Kosilnice in akumulatorske baterije ne vzdržujte ali popravljajte sami.
  - ▶ Če je potrebno vzdrževanje ali popravilo kosilnice ali akumulatorske baterije: obrnite se na specializiranega trgovca podjetja STIHL.
  - ▶ Nož vzdržujte tako, kot je opisano v teh navodilih za uporabo.
- Med čiščenjem, vzdrževanjem ali popravili noža se lahko uporabnik poreže na ostrih rezalnih robovih. Uporabnik se lahko poškoduje.
  - ▶ Nosite zaščitne rokavice iz trpežnega materiala.
- Med ostrenjem se lahko nož zelo segreje. Uporabnik se lahko opeče.
  - ▶ Počakajte, da se nož ohladi.
  - ▶ Nosite zaščitne rokavice iz trpežnega materiala.

## 5 Priprava kosilnice na uporabo

### 5.1 Priprava kosilnice na uporabo

Pred vsakim začetkom dela morate izvesti naslednje korake:

- ▶ Odstranite embalažni material in transportna varovala.
- ▶ Poskrbite za varno stanje naslednjih sestavnih delov:
  - Kosilnica, 4.6.1.
  - Nož, 4.6.2.
  - Akumulatorska baterija, 4.6.3.
- ▶ Preverite akumulatorsko baterijo, 13.3.
- ▶ Povsem napolnite akumulatorsko baterijo, 6.1.
- ▶ Očistite kosilnico, 18.2.
- ▶ Preverite nož, 13.2.
- ▶ Namestite krmilo, 8.1.
- ▶ Odprite in nastavite krmilo, 9.1.
- ▶ Če kosite in želite, da se pokošena trava ujame v košaro za travo: obesite košaro za travo, 8.2.2.
- ▶ Če kosite in želite, da je pokošena trava izvržena zadaj: odstranite košaro za travo, 8.2.3.
- ▶ Nastavite višino košnje, 14.2.

- ▶ Preverite krmilne elemente,  13.1.
- ▶ Če korakov ni mogoče izvesti: kosilnice ne uporabljajte in se obrnite na specializiranega trgovca podjetja STIHL.

## 5.2 Povezovanje akumulatorske baterije z radijskim vmesnikom Bluetooth® z aplikacijo STIHL connected App

- ▶ Vključite radijski vmesnik Bluetooth® na mobilni napravi.
- ▶ Vključite radijski vmesnik Bluetooth® na akumulatorski bateriji  7.1.
- ▶ Aplikacijo STIHL connected App prenesite iz trgovine z aplikacijami na mobilno napravo in si uredite račun.
- ▶ Odprite aplikacijo STIHL connected App in se prijavite.
- ▶ Akumulatorsko baterijo dodajte v aplikacijo STIHL connected App in sledite navodilom na zaslonu.

Stike in nadaljnje informacije najdete na <https://support.stihl.com> ali v aplikaciji STIHL connected App.

Aplikacija STIHL connected App je na voljo odvisno od trga.

## 6 Polnjenje akumulatorske baterije in LED-lučke

### 6.1 Napolnite akumulatorsko baterijo

Čas polnjenja je odvisen od različnih dejavnikov, npr. od temperature akumulatorske baterije ali od temperature okolice. Dejanski čas polnjenja lahko odstopa od navedenega časa polnjenja. Čas polnjenja je naveden na spletnem naslovu [www.stihl.com/charging-times](http://www.stihl.com/charging-times).

- ▶ Akumulatorsko baterijo polnite tako, kot je opisano v navodilih za uporabo polnilnika 101, 301, 301-4, 500.

### 6.2 Prikaz napoljenosti

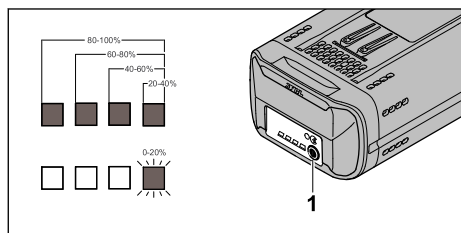

- ▶ Pritisnite tipko (1).  
Lučke LED svetijo zeleno približno pet sekund in prikazujejo napoljenost.
- ▶ Če desna lučka LED utripa zeleno: napolnite akumulatorsko baterijo.

### 6.3 Lučke LED na akumulatorski bateriji

Lučke LED lahko prikazujejo napoljenost akumulatorske baterije ali motnje. Lučke LED lahko svetijo ali utripajo zeleno ali rdeče.

Če lučke LED svetijo ali utripajo zeleno, prikazujejo napoljenost.

- ▶ Če lučke LED svetijo ali utripajo rdeče: odpravite motnje,  21.1.  
V kosilnici ali akumulatorski bateriji je motnja.

## 7 Vključ in izklop radijskega vmesnika Bluetooth®

### 7.1 Vključ radijskega vmesnika Bluetooth®

- ▶ Če ima akumulatorska baterija radijski vmesnik Bluetooth®: pritisnite tipko in jo tako dolgo držite pritisnjeno, dokler LED-lučka „BLUETOOTH“ ob simbolu  pribl. 3 sekunde ne sveti modro.

Radijski vmesnik Bluetooth® na akumulatorski bateriji je vključen.

### 7.2 Izklop radijskega vmesnika Bluetooth®

- ▶ Če ima akumulatorska baterija radijski vmesnik Bluetooth®: pritisnite tipko in jo tako dolgo držite pritisnjeno, dokler LED-lučka „BLUETOOTH“ ob simbolu  šestkrat ne utripne modro.

Radijski vmesnik Bluetooth® na akumulatorski bateriji je deaktiviran.

## 8 Sestavljanje kosilnice

### 8.1 Nameščanje krmila

- ▶ Izklopite kosilnico, izvlecite varnostni ključ in odstranite akumulatorsko baterijo.
- ▶ Kosilnico postavite na ravno površino.

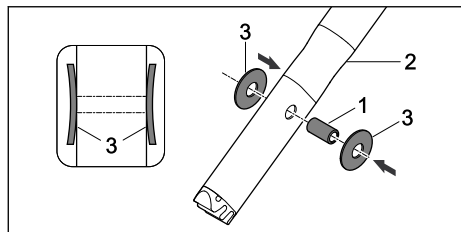

- ▶ Pušo (1) potisnite v izvrtino na zgornjem delu krmila (2).
- ▶ Ventili vzmeti (3) namestite na pušo (1) tako, da je vbočena stran obrnjena navznoter.

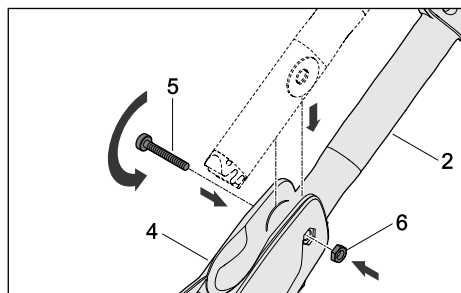

- ▶ Zgornji del krmila (2) vstavite v krmilno konzolo (4).
- ▶ Vijak (5) vstavite skozi izvrtino v krmilni konzoli (4) in pušo na zgornjem delu krmila (2).
- ▶ Matico (6) vstavite v vdolbino na krmilni konzoli (4).
- ▶ Dobro privijte vijak (5).

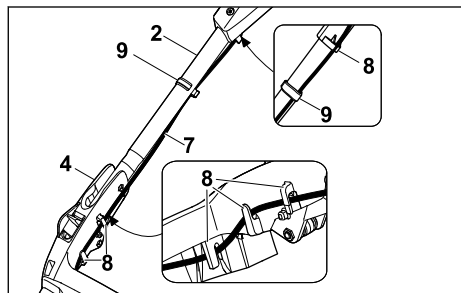

- ▶ Kabel (7) potisnite v držala (8).
- ▶ Kabel (7) s kabelsko objemko (9) pritrdite na krmilo.

Krmila ni treba znova odstraniti.

## 8.2 Sestavljanje, obešanje in odstranjevanje košare za travo

### 8.2.1 Sestavljanje košare za travo

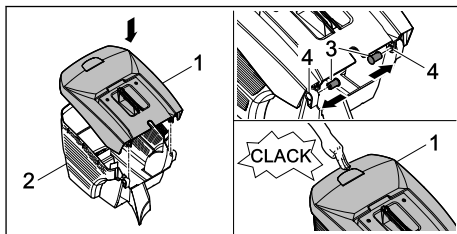

- ▶ Zgornji del košare za travo (1) postavite na njen spodnji del (2).
  - ▶ Sornika (3) potisnite z notranje strani skozi odprtini (4).
  - ▶ Zgornji del košare za travo (1) potisnite navzdol.
- Zgornji del košare za travo se sliši zaskoči.

### 8.2.2 Obešanje košare za travo

- ▶ Izklopite kosilnico.
- ▶ Kosilnico postavite na ravno površino.

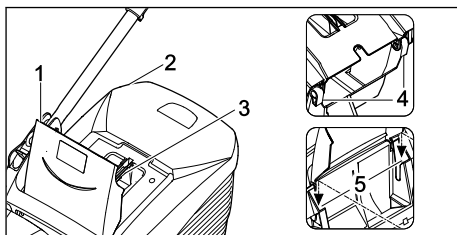

- ▶ Izmetalno loputo (1) odprite in držite odprto.
- ▶ Košaro za travo (2) primate za ročaj (3) in jo s kavljema (4) obesite na nastavka (5).
- ▶ Loputo za izmet (1) položite na košaro za travo (2).

### 8.2.3 Odstranjevanje košare za travo

- ▶ Izklopite kosilnico.
- ▶ Kosilnico postavite na ravno površino.
- ▶ Odprite izmetalno loputo in jo držite odprto.
- ▶ Košaro za travo držite za ročaj in jo odstranite v smeri navzgor.
- ▶ Zaprite izmetalno loputo.

## 9 Nastavitev kosilnice za uporabnika

### 9.1 Nastavitev krmila

- ▶ Izklopite kosilnico, izvlecite varnostni ključ in odstranite akumulatorsko baterijo.
- ▶ Kosilnico postavite na ravno površino.

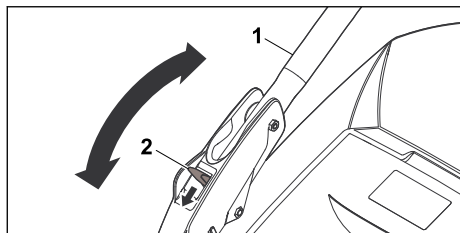

- ▶ Držite krmilo (1).
- ▶ Ročico (2) potisnite navzdol in jo držite.
- ▶ Krmilo (1) postavite v zeleni položaj.
- ▶ Sprostite ročico (2) in pazite, da se krmilo znova v celoti zaskoči.

## 9.2 Zlaganje krmila

Zaradi varčevanja s prostorom lahko krmilo med transportom ali shranjevanjem zložite skupaj.

- ▶ Izklopite kosilnico, izvlecite varnostni ključ in odstranite akumulatorsko baterijo.
- ▶ Kosilnico postavite na ravno površino.
- ▶ Pritisnite ročico in jo držite.
- ▶ Krmilo zložite naprej.

# 10 Vstavljanje in odstranjevanje akumulatorske baterije

## 10.1 Vstavljanje akumulatorske baterije

### RMA 443 PV in RMA 448 PV:

Kosilnici RMA 443 PV in RMA 448 PV lahko uporabljate z dvema akumulatorskima baterijama. Ko se akumulatorska baterija v predalu za baterijo (3) izprazni, kosilnica samodejno preklopi na akumulatorsko baterijo v drugem predalu za baterijo (4). Med delom mora biti v prvem predalu za baterijo (3) vedno vstavljena akumulatorska baterija.

### RMA 443 VC in RMA 448 VC:

Kosilnici RMA 443 VC in RMA 448 VC sta opremljeni s predalom za baterijo (3) in transportnim predalom (4). Kosilnici lahko uporabljate le, če je akumulatorska baterija v predalu za baterijo (3). Nadomestno akumulatorsko baterijo imate lahko s seboj v transportnem predalu (4).

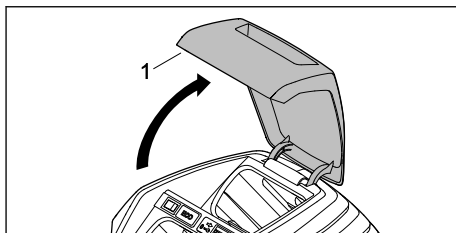

- ▶ Pokrov (1) odprite do konca in ga držite.

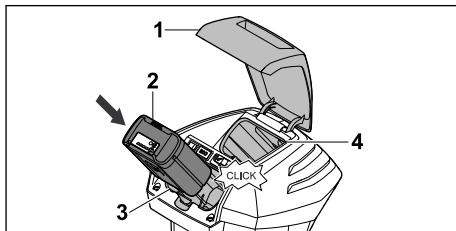

- ▶ Akumulatorsko baterijo (2) pritisnite do konca v predal za baterijo (3). Akumulatorska baterija (2) klikne, ko se zaskoči, in se zapahne.
- ▶ Če želite imeti s seboj še eno akumulatorsko baterijo: akumulatorsko baterijo vstavite v predal za baterijo (3) ali transportni predal (4). Akumulatorska baterija klikne, ko se zaskoči, in se zapahne.
- ▶ Zaprite pokrov (1).

## 10.2 Odstranjevanje akumulatorske baterije

- ▶ Kosilnico postavite na ravno površino.
- ▶ Pokrov (1) odprite do konca in ga držite.

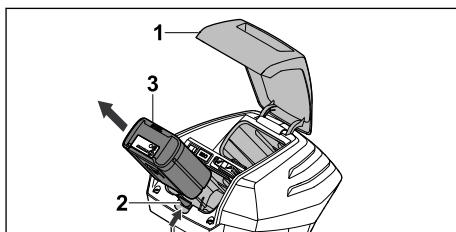

- ▶ Pritisnite zaporno ročico (2). Akumulatorska baterija (3) se odklene.
- ▶ Odstranite akumulatorsko baterijo (3).
- ▶ Zaprite pokrov (1).

## 11 Vstavljanje in izvlek varnostnega ključa

### 11.1 Vstavljanje varnostnega ključa

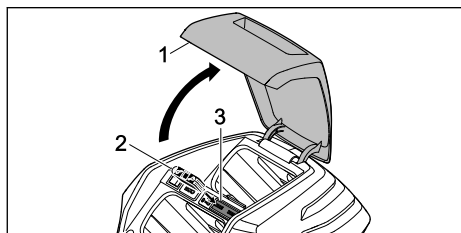

- ▶ Pokrov (1) odprite do konca in ga držite.
- ▶ Varnostni ključ (2) vstavite v režo za varnostni ključ (3).
- ▶ Zaprite pokrov (1).

### 11.2 Izvlek varnostnega ključa

- ▶ Pokrov odprite do konca in ga držite.
- ▶ Izvlecite varnostni ključ.
- ▶ Zaprite pokrov.
- ▶ Varnostni ključ hranite nedosegljivega otrokom.

## 12 Vkllop in izklop kosilnice

### 12.1 Vkllop in izklop noža

#### 12.1.1 Vkllop noža

- ▶ Kosilnico postavite na ravno površino.

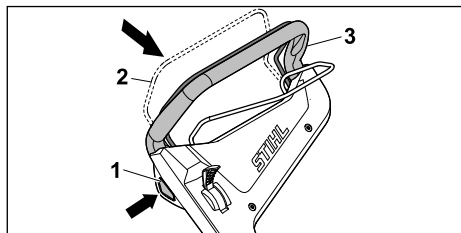

- ▶ Z desno roko pritisnite zaporni gumb (1) in ga držite.
- ▶ Prestavni ročaj za košnjo (2) z levo roko potegnite do konca v smeri krmila (3) in ga držite tako, da se s palcem oklepate krmila (3). Nož se vrti.
- ▶ Spustite zaporni gumb (1).
- ▶ Krmilo (3) in prestavni ročaj za košnjo (2) držite z desno roko tako, da se s palcem oklepate krmila (3).

#### 12.1.2 Izklop noža

- ▶ Izpustite prestavni ročaj za košnjo.
- ▶ Počakajte, da se neha nož vrteti.

- ▶ Če se nož vrti naprej: izvlecite varnostni ključ, odstranite akumulatorsko baterijo in se obrnite na specializiranega trgovca podjetja STIHL. Kosilnica je pokvarjena.

### 12.2 Vkllop in izklop pogona

#### 12.2.1 Vkllop pogona

Z ročico lahko v 5 stopnjah izberete najvišjo možno hitrost vožnje. S premikom ročice v smeri ↗ se najvišja možna hitrost vožnje poveča, s premikom v smer ↙ pa zmanjša. V položaju ▢ je pogon deaktiviran.

S prestavnim ročajem za pogon lahko hitrost prilagajate brezstopenjsko od 2,0 km/h do predhodno izbrane največje hitrosti. Čim dlje povlečete prestavni ročaj za pogon v smeri krmila, tem višja je hitrost, ▢ 22. 1.

- Nastavljena hitrost vpliva na čas delovanja akumulatorske baterije. Čim nižja je hitrost, tem daljši je čas delovanja akumulatorske baterije.
- ▶ Kosilnico postavite na ravno površino.
- ▶ Vkllop noža

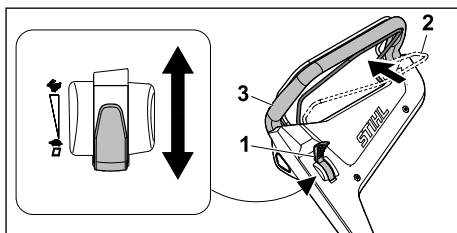

- ▶ Ročico (1) postavite v zeleni položaj.
- ▶ Prestavni ročaj za pogon (2) potegnite do konca v smeri krmila (3) in ga držite tako, da se s palcem oklenete krmila (2). Kosilnica se začne premikati.

#### 12.2.2 Izklop pogona

- ▶ Izpustite prestavni ročaj za pogon.
- ▶ Počakajte, da se kosilnica zaustavi.
- ▶ Če se kosilnica pelje naprej: izvlecite varnostni ključ, odstranite akumulatorsko baterijo in se obrnite na specializiranega trgovca podjetja STIHL. Kosilnica je pokvarjena.

## 13 Preverjanje kosilnice in akumulatorske baterije

### 13.1 Preverjanje krmilnih elementov

#### Zaporni gumb in prestavni ročaj za košnjo



- ▶ Izvlecite varnostni ključ.

- ▶ Odstranite akumulatorsko baterijo.
- ▶ Pritisnite zaporni gumb in ga spet spustite.
- ▶ Prestavni ročaj za košnjo potegnite do konca v smeri krmila in spet spustite.
- ▶ Če se zaporni gumb ali prestavni ročaj za košnjo težko premika ali se ne vrne v izhodiščni položaj: kosilnice ne uporabljajte in se obrnite na specializiranega trgovca podjetja STIHL. Zaporni gumb ali prestavni ročaj za košnjo je pokvarjen.

### Prestavni ročaj za pogon

- ▶ Izvlecite varnostni ključ.
- ▶ Odstranite akumulatorsko baterijo.
- ▶ Prestavni ročaj za pogon povlecite do konca v smeri krmila in spet spustite.
- ▶ Če se prestavni ročaj za pogon težko premika ali se ne vrne v izhodiščni položaj: kosilnice ne uporabljajte in se obrnite na specializiranega trgovca podjetja STIHL. Prestavni ročaj za pogon je pokvarjen.

### Ročica

- ▶ Izvlecite varnostni ključ.
- ▶ Odstranite akumulatorsko baterijo.
- ▶ Ročico premaknite na položaj  in nato na .
- ▶ Če se ročica premika preveč lahko: kosilnice ne uporabljajte in se obrnite na specializiranega trgovca podjetja STIHL. Ročica je pokvarjena.

### Vklop kosilnice

- ▶ Vstavite varnostni ključ.
- ▶ Vstavite akumulatorsko baterijo.
- ▶ Z desno roko pritisnite zaporni gumb in ga držite.
- ▶ Prestavni ročaj za košnjo z levo roko povlecite do konca v smeri krmila in držite, tako da s palcem obdajate krmilo. Nož se vrti.
- ▶ Če 3 lučke LED utripajo rdeče: Izvlecite varnostni ključ, odstranite akumulatorsko baterijo in se obrnite na specializiranega trgovca podjetja STIHL. Motnja v kosilnici.
- ▶ Spustite zaporni gumb in prestavni ročaj za košnjo. Nož se po kratkem času ne vrti več.
- ▶ Če se nož vrti naprej: Izvlecite varnostni ključ, odstranite akumulatorsko baterijo in se obrnite na specializiranega trgovca podjetja STIHL. Kosilnica je pokvarjena.

### Vklop pogona



- ▶ Vstavite varnostni ključ.
- ▶ Vstavite akumulatorsko baterijo.

- ▶ Prestavni ročaj za pogon povlecite do konca v smeri krmila in držite, tako da s palcem obdajate krmilo. Kosilnica se začne premikati.
- ▶ Izpustite prestavni ročaj za pogon. Kosilnica se zaustavi.
- ▶ Če se kosilnica pelje naprej: odstranite akumulatorsko baterijo in se obrnite na specializiranega trgovca podjetja STIHL. Kosilnica je pokvarjena.

## 13.2 Preverjanje noža

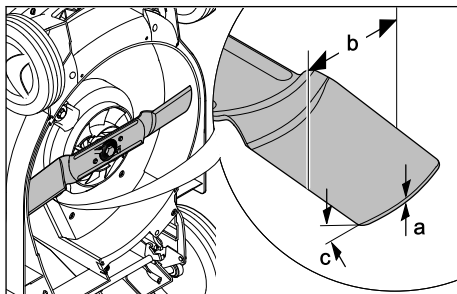
- ▶ Izklopite kosilnico, izvlecite varnostni ključ in odstranite akumulatorsko baterijo.
- ▶ Kosilnico postavite pokonci,  18.1.



- ▶ Izmerite naslednje:
  - debelino a,
  - širino b,
  - kot ostrenja c.
- ▶ Če je debelina ali širina manjša od najmanjše dovoljene: zamenjajte nož,  22.2.
- ▶ Če kot ostrenja ni bil upoštevan: naostrite nož,  22.2.
- ▶ Pri kakršnih koli nejasnostih: obrnite se na specializiranega trgovca podjetja STIHL.

## 13.3 Preizkus akumulatorske baterije

- ▶ Pritisnite tipko na akumulatorski bateriji. LED-lučke svetijo ali utripajo.
- ▶ Če LED-lučke ne svetijo ali utripajo: akumulatorske baterije ne uporabljajte in se obrnite na pooblaščenega prodajalca STIHL. Obstaja motnja akumulatorske baterije.

## 14 Delo s kosilnico

### 14.1 Držanje in vodenje kosilnice

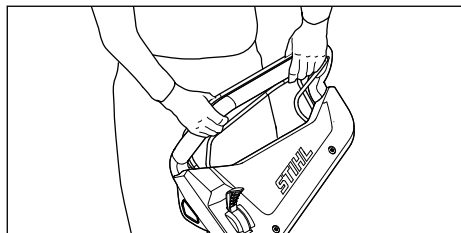

- Krmilo držite z obema rokama tako, da se s palčema oklepate krmila.

### 14.2 Nastavitev višine košnje

Nastavite lahko šest višin košnje:

- 25 mm = 1. položaj
- 30 mm = 2. položaj
- 40 mm = 3. položaj
- 50 mm = 4. položaj
- 60 mm = 5. položaj
- 75 mm = 6. položaj

Položaji so navedeni na kosilnici.

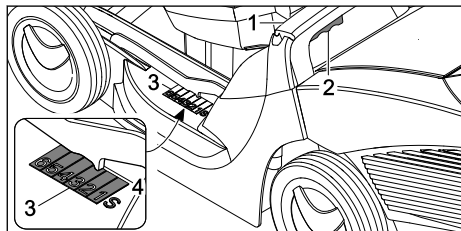

- Kosilnico držite za ročaj (1).
- Pritisnite ročico (2) in jo držite.
- Z dviganjem in spuščanjem postavite kosilnico v želeni položaj. Trenutno višino košnje lahko razberete na prikazu višine košnje (3) s pomočjo oznake (4).
- Spustite ročico (2). Kosilnica se zaskoči.

### 14.3 Vkllop EKO-načina

Ko je vklapljen EKO-način, kosilnica prepoznava trenutne delovne razmere in samodejno prilagodi število vrtljajev noža na ustrezno vrednost.

Tako lahko podaljšate čas delovanja akumulatorske baterije.

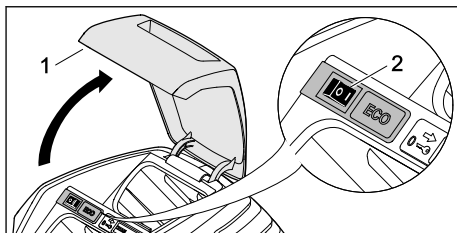

- Pokrov (1) odprite do konca in ga držite.
- EKO-stikalo (2) nastavite v položaj I.
- Zaprite pokrov (1).

### 14.4 Košnja



- Če delate z vklapljenim pogonom: kosilnico nadzorovano vozite naprej.
- Če delate z izklopljenim pogonom: kosilnico počasi in nadzorovano potiskajte naprej.

### 14.5 Praznjenje košare za travo

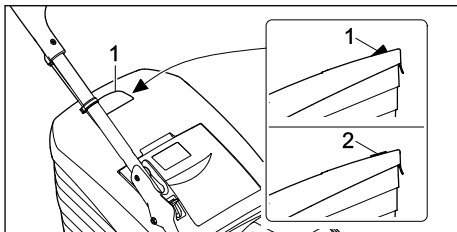

Zračni tok, ki ga ustvari nož, dvigne prikaz napolnjenosti (1). Če je košara za travo napolnjena, se zračni tok ustavi. Če je zračni tok premajhen, se prikaz napolnjenosti (2) vrne v stanje mirovanja. To je znak za izpraznitev košare za travo.



- Popolno delovanje prikaza napoljenosti je mogoče le pri optimalnem zračnem toku. Zunanji vplivi, kot so gosta ali visoka trava, nizke stopnje rezanja, umazanija ali podobno, lahko vplivajo na zračni tlak in delovanje prikaza napoljenosti.
- ▶ Če se prikaz napoljenosti vrne v stanje mirovanja: Izpraznite košaro za travo.
  - ▶ Izklopite kosilnico.

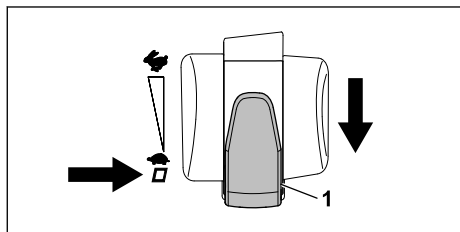

- ▶ Ročico za izbiro hitrosti vožnje (1) premaknite na položaj **M**.
- ▶ Odstranite košaro za travo.

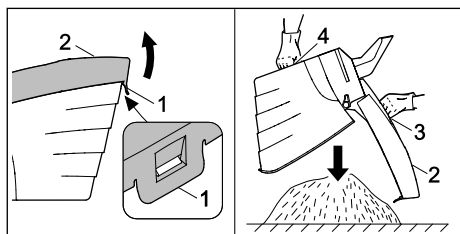

- ▶ Odprite zapiralno vezico (1).
- ▶ Zgornji del košare za travo (2) dvignite za ročaj (3) in ga pridržite.
- ▶ Z drugo roko ga držite za spodnje držalo (4).
- ▶ Izpraznite košaro za travo.
- ▶ Zaprite košaro za travo.
- ▶ Obesite košaro za travo.

## 15 Po delu

### 15.1 Po delu

- ▶ Kosilnico izklopite, izvlecite varnostni ključ in odstranite akumulatorsko baterijo.
- ▶ Če je kosilnica mokra: počakajte, da se kosilnica posuši.
- ▶ Če je akumulatorska baterija mokra: počakajte, da se akumulatorska baterija posuši.
- ▶ Očistite kosilnico.
- ▶ Očistite akumulatorsko baterijo.

## 16 Transport

### 16.1 Transport kosilnice

- ▶ Izklopite kosilnico.  
Nož se ne sme vrteti.

- ▶ Izvlecite varnostni ključ in odstranite akumulatorsko baterijo.

### Potiskanje kosilnice

- ▶ Kosilnico počasi in nadzorovano potiskajte naprej.

### Prenašanje kosilnice

- ▶ Nosite zaščitne rokavice iz trpežnega materiala.

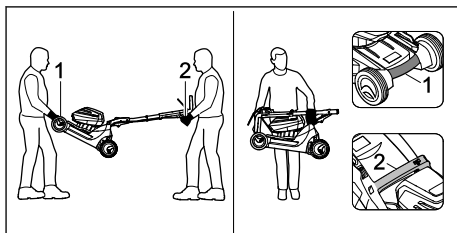

- ▶ Če kosilnico nosita dve osebi:
  - ▶ Ena oseba naj z obema rokama drži ročaj za transport (1) kosilnice, druga pa naj jo z obema rokama drži za krmilo (2).
  - ▶ Kosilnico dvignite in nosite v dvojce.
- ▶ Če kosilnico nosite sami:
  - ▶ Zložite krmilo.
  - ▶ Kosilnico z eno roko držite za ročaj za transport (1), z drugo roko pa za ročaj (2).
  - ▶ Kosilnico dvignite in nosite.

### Prevoz kosilnice v vozilu

- ▶ Kosilnico v pokončnem položaju zavarujte tako, da se ne more prevrniti ali prestaviti.

## 16.2 Transport akumulatorske baterije

- ▶ Kosilnico izklopite in odstranite akumulatorsko baterijo.
- ▶ Prepričajte se, ali je akumulatorska baterija v varnem stanju.
- ▶ Akumulatorsko baterijo pakirajte tako, da se v embalaži ne more premikati.
- ▶ Embalažo zavarujte, da se ne more premikati.

Za akumulatorsko baterijo veljajo zahteve za prevoz nevarnega blaga. Akumulatorska baterija je opredeljena kot UN 3480 (litij-ionske baterije) in je bila preverjena skladno s Priložnikom Združenih narodov za preskuse in merila, del III, pododdelek 38.3.

Transportni predpisi so objavljeni na naslovu [www.stihl.com/safety-data-sheets](http://www.stihl.com/safety-data-sheets).

## 17 Shranjevanje

### 17.1 Shranjevanje kosilnice

- ▶ Izklopite kosilnico, izvlecite varnostni ključ in odstranite akumulatorsko baterijo.
- ▶ Kosilnico shranite tako, da so izpolnjeni naslednji pogoji:
  - Kosilnica je nedosegljiva otrokom.
  - Kosilnica je čista in suha.
  - Kosilnica se ne more prevrniti.
  - Kosilnica se ne more odkotaliti.

### 17.2 Shranjevanje akumulatorske baterije

Podjetje STIHL priporoča, da akumulatorsko baterijo shranite pri napolnjenosti med 40 % in 60 % (dve lučki LED svetita zeleno).

- ▶ Akumulatorsko baterijo shranite tako, da so izpolnjeni naslednji pogoji:
  - Akumulatorska baterija je nedosegljiva otrokom.
  - Akumulatorska baterija je čista in suha.
  - Akumulatorska baterija je v zaprtem prostoru.
  - Akumulatorska baterija je ločena od kosilnice.
  - Če je akumulatorska baterija shranjena v polnilniku: Odklopite omrežni vtičak in akumulatorsko baterijo shranite s stopnjo napolnjenosti med 40 % in 60 % (svetita 2 zeleni lučki LED).
  - Akumulatorska baterija je v temperaturnem območju med -10 °C in +50 °C.



#### OBVESTILO

- Če akumulatorske baterije ne shranjujete, kot je opisano v teh navodilih za uporabo, se lahko močno izprazni in tako nepopravljivo poškoduje.
  - ▶ Pred shranjevanjem napolnite izpraznjeno akumulatorsko baterijo. Podjetje STIHL priporoča, da akumulatorsko baterijo shranite pri napolnjenosti med 40 % in 60 % (dve lučki LED svetita zeleno).
  - ▶ Akumulatorsko baterijo shranjujte ločeno od kosilnice.

## 18 Čiščenje

### 18.1 Postavitev kosilnice

- ▶ Izklopite kosilnico, izvlecite varnostni ključ in odstranite akumulatorsko baterijo.
- ▶ Kosilnico postavite na ravno površino.
- ▶ Odstranite košaro za travo.

- ▶ Višino košnje postavite v najvišji položaj.  14.2
- ▶ Zgornji del krmila postavite v najnižji položaj,  9.1.

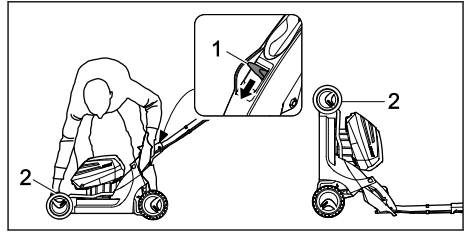

- ▶ Z levo roko potisnite ročico (1) navzdol in jo pridržite.
- ▶ Z desno roko držite kosilnico za ročaj za transport (2) in jo postavite nazaj.

### 18.2 Čiščenje kosilnice

- ▶ Izklopite kosilnico, izvlecite varnostni ključ in odstranite akumulatorsko baterijo.
- ▶ Kosilnico očistite z vlažno krpo.
- ▶ Izmetalni kanal očistite z mehko ščetko ali vlažno krpo.
- ▶ Iz predala za baterijo odstranite tujke in ga očistite z vlažno krpo.
- ▶ Električne kontakte v predalu za baterijo očistite s čopičem ali mehko krtačo.
- ▶ Prezračevalne reže očistite s čopičem.
- ▶ Kosilnico postavite pokonci.
- ▶ Nož in območje okoli njega očistite z leseno palico, mehko ščetko ali vlažno krpo.

### 18.3 Čiščenje akumulatorske baterije

- ▶ Akumulatorsko baterijo očistite z vlažno krpo.

## 19 Vzdrževanje

### 19.1 Odstranitev in namestitvev noža

#### 19.1.1 Odstranitev noža

- ▶ Izklopite kosilnico, izvlecite varnostni ključ in odstranite akumulatorsko baterijo.
- ▶ Kosilnico postavite pokonci.

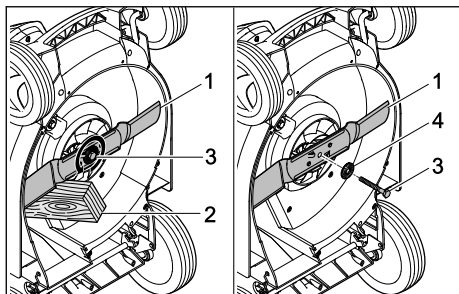

- ▶ Nož (1) blokirajte s kosom lesa (2).
- ▶ Vijak (3) odvijte v smeri puščice in ga odstranite s podložko (4).
- ▶ Snemite nož (1).
- ▶ Odstranite vijak (3) in podložko (4). Za namestitev noža (1) uporabite nov vijak in novo podložko.

### 19.1.2 Namestitev noža

- ▶ Izklopite kosilnico, izvlecite varnostni ključ in odstranite akumulatorsko baterijo.
- ▶ Kosilnico postavite pokonci.

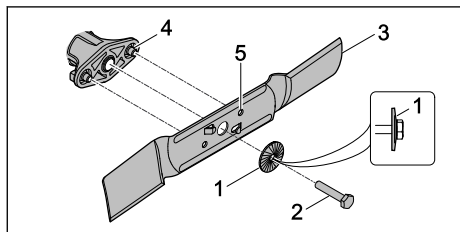

- ▶ Novo podložko (1) vstavite tako, da z lokom kaže navzven proti novemu vijaku (2).
- ▶ Na navoj vijaka (2) nanesite Loctite 243 za vijačno varovanje.
- ▶ Nož (3) nasadite tako, da izbokline na naležni površini (4) segajo v vdolbine (5).
- ▶ Vijak (2) privijte skupaj s podložko (1).

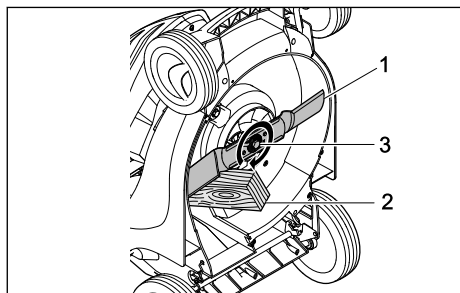

- ▶ Nož (1) blokirajte s kosom lesa (2).
- ▶ Vijak (3) privijte z zateznim momentom 65 Nm.

## 19.2 Ostrenje in uravnoteženje noža

Za pravilno ostrenje in uravnoteženje noža je potrebne veliko vaje.

Podjetje STIHL priporoča, da vam nož naostrí in uravnoteži specializirani trgovec podjetja STIHL.

### ! OPOZORILO

- Rezalni robovi noža so ostri. Uporabnik se lahko poreže.
  - ▶ Nosite delovne rokavice iz trpežnega materiala.
- ▶ Kosilnico izklopite, izvlecite varnostni ključ in odstranite akumulatorsko baterijo.
- ▶ Kosilnico postavite pokonci.
- ▶ Odstranite nož.
- ▶ Naostrite nož. Pri tem upoštevajte kot ostrenja in hladite nož,  22.2. Nož med ostrenjem ne sme pomodreti.
- ▶ Namestite nož.
- ▶ Pri kakršnih koli nejasnostih: obrnite se na specializiranega trgovca podjetja STIHL.

## 20 Popravila

### 20.1 Popravilo kosilnice in akumulatorske baterije

Kosilnice, noža in akumulatorske baterije uporabnik ne sme popravljati sam.

- ▶ Če je poškodovana kosilnica ali nož: kosilnice ali noža ne uporabljajte in se obrnite na specializiranega trgovca podjetja STIHL.
- ▶ Če je akumulatorska baterija poškodovana ali pokvarjena: zamenjajte akumulatorsko baterijo.
- ▶ Če so opozorilne ploščice nečitljive ali poškodovane: opozorilne ploščice naj zamenja specializirani trgovec podjetja STIHL.

## 21 Odpravljanje motenj

### 21.1 Odpravljanje motenj v kosilnici ali akumulatorski bateriji

Motnja	Lučke LED na akumulatorski bateriji	Vzrok	Rešitev
Kosilnica po vklopu ne deluje.	Ena lučka LED utripa zeleno.	Akumulatorska baterija je premalo napolnjena.	▶ Napolnite akumulatorsko baterijo.
	Ena lučka LED sveti rdeče.	Akumulatorska baterija je prevroča ali premrzla.	▶ Izvlecite varnostni ključ. ▶ Odstranite akumulatorsko baterijo. ▶ Počakajte, da se akumulatorska baterija ohladi ali segreje.
	Tri lučke LED utripajo rdeče.	Motnja v kosilnici.	▶ Izvlecite varnostni ključ. ▶ Odstranite akumulatorsko baterijo. ▶ Očistite električne kontakte v predalu za akumulatorsko baterijo. ▶ Vstavite akumulatorsko baterijo. ▶ Vključite kosilnico. ▶ Če tri lučke LED še vedno utripajo rdeče: kosilnice ne uporabljajte in se obrnite na specializiranega trgovca podjetja STIHL.
	Tri lučke LED svetijo rdeče.	Kosilnica je prevroča.	▶ Izvlecite varnostni ključ. ▶ Odstranite akumulatorsko baterijo. ▶ Počakajte, da se kosilnica ohladi.
	Štiri lučke LED utripajo rdeče.	Motnja v akumulatorski bateriji.	▶ Odstranite akumulatorsko baterijo in jo vstavite nazaj. ▶ Vključite kosilnico. ▶ Če štiri lučke LED še vedno utripajo rdeče: akumulatorske baterije ne uporabljajte in se obrnite na specializiranega trgovca podjetja STIHL.
		Prekinjena električna povezava med kosilnico in akumulatorsko baterijo.	▶ Izvlecite varnostni ključ. ▶ Odstranite akumulatorsko baterijo. ▶ Očistite električne kontakte v predalu za akumulatorsko baterijo. ▶ Vstavite varnostni ključ. ▶ Vstavite akumulatorsko baterijo.
		Kosilnica ali akumulatorska baterija je vlažna.	▶ Izvlecite varnostni ključ. ▶ Odstranite akumulatorsko baterijo. ▶ Očistite kosilnico. ▶ Počakajte, da se kosilnica ali akumulatorska baterija posuši.
		Upornost na nožu je prevelika.	▶ Nastavite večjo višino košnje. ▶ Kosilnico vklopite v nižji travi.
		Območje okoli noža je zamašeno.	▶ Očistite kosilnico.
Pogon ne deluje.		Motnja v pogonu.	▶ se obrnite na pooblaščenega trgovca podjetja STIHL.
Kosilnica se med delovanjem ugaša.	Tri lučke LED svetijo rdeče.	Kosilnica je prevroča.	▶ Izvlecite varnostni ključ. ▶ Odstranite akumulatorsko baterijo. ▶ Počakajte, da se kosilnica ohladi. ▶ Očistite kosilnico. ▶ Kosilnice v kratkem času ne smete prevečkrat vklopiti. ▶ Če delate z vklopljenim pogonom: Izklopite pogon. ▶ Če delate z izklopljenim pogonom: počasneje se premikajte naprej.

Motnja	Lučke LED na akumulatorski bateriji	Vzrok	Rešitev
			<ul style="list-style-type: none"> <li>▶ Nastavite večjo višino košnje.</li> <li>▶ Kosite nižjo travo.</li> </ul>
		Nož je blokiran.	<ul style="list-style-type: none"> <li>▶ Izvlecite varnostni ključ.</li> <li>▶ Odstranite akumulatorsko baterijo.</li> <li>▶ Očistite kosilnico.</li> </ul>
		Prisotna je električna motnja.	<ul style="list-style-type: none"> <li>▶ Odstranite akumulatorsko baterijo in jo vstavite nazaj.</li> <li>▶ Vključite kosilnico.</li> </ul>
Kosilnica med delovanjem močno vibrira.		Vijak za nož je razrahljan.	<ul style="list-style-type: none"> <li>▶ Privijte vijak.</li> </ul>
		Nož ni pravilno uravnovežen.	<ul style="list-style-type: none"> <li>▶ Naostrite ali uravnovežite nož.</li> </ul>
Čas delovanja kosilnice je prekratek.		Akumulatorska baterija ni povsem napolnjena.	<ul style="list-style-type: none"> <li>▶ Povsem napolnite akumulatorsko baterijo.</li> </ul>
		Življenjska doba akumulatorske baterije je prekoračena.	<ul style="list-style-type: none"> <li>▶ Zamenjajte akumulatorsko baterijo.</li> </ul>
		Območje okoli noža je zamašeno.	<ul style="list-style-type: none"> <li>▶ Očistite kosilnico.</li> </ul>
		Nož je top ali obrabljen.	<ul style="list-style-type: none"> <li>▶ Naostrite ali uravnovežite nož.</li> </ul>
		Upornost na nožu je prevelika.	<ul style="list-style-type: none"> <li>▶ Če delate z vklopljenim pogonom: Izključite pogon.</li> <li>▶ Če delate z izklopljenim pogonom: počasneje se premikajte naprej.</li> <li>▶ Nastavite večjo višino košnje.</li> <li>▶ Kosite nižjo travo.</li> </ul>
Akumulatorska baterija se pri vstavljanju zagodzi v predal za akumulatorsko baterijo.		Vodila ali električni kontakti v predalu za akumulatorsko baterijo so umazani.	<ul style="list-style-type: none"> <li>▶ Očistite kosilnico.</li> </ul>
Ko akumulatorsko baterijo vstavite v polnilnik, se polnjenje ne začne.	Ena lučka LED sveti rdeče.	Akumulatorska baterija je prevroča ali premrzla.	<ul style="list-style-type: none"> <li>▶ Pustite akumulatorsko baterijo v polnilniku.</li> <li>▶ Postopek polnjenja se začne samodejno, takoj ko je doseženo dovoljeno temperaturno območje.</li> </ul>
Trava ni čisto pokošena ali pa je zelenica rumena.		Nož je top ali obrabljen.	<ul style="list-style-type: none"> <li>▶ Naostrite ali uravnovežite nož.</li> </ul>
		Upornost na nožu je prevelika.	<ul style="list-style-type: none"> <li>▶ Če delate z vklopljenim pogonom: Izključite pogon.</li> <li>▶ Če delate z izklopljenim pogonom: počasneje se premikajte naprej.</li> <li>▶ Nastavite večjo višino košnje.</li> <li>▶ Kosite nižjo travo.</li> </ul>
Z aplikacijo STIHL connected ni mogoče najti akumulatorske baterije z  .		Radijski vmesnik Bluetooth® na akumulatorski bateriji ali mobilni napravi je izklopljen.	<ul style="list-style-type: none"> <li>▶ Vključite radijski vmesnik Bluetooth® na akumulatorski bateriji in mobilni napravi.</li> </ul>

Motnja	Lučke LED na akumulatorski bateriji	Vzrok	Rešitev
		Razdalja med akumulatorsko baterijo in mobilno napravo je prevelika.	<ul style="list-style-type: none"> <li>▶ Zmanjšajte razdaljo,  22.3.</li> <li>▶ Če akumulatorske baterije še vedno ne morete najti z aplikacijo STIHL connected: se obrnite na pooblaščenega trgovca podjetja STIHL.</li> </ul>

## 21.2 Podpora glede izdelka in pomoč pri uporabi

Podporo glede izdelka in pomoč pri uporabi poiščite pri pooblaščenem prodajalcu STIHL.

Stike in nadaljnje informacije najdete na <https://support.stihl.com> ali [www.stihl.com](http://www.stihl.com).

## 22 Tehnični podatki

### 22.1 Kosilnica STIHL RMA 443.2 VC, RMA 443.2 PV, RMA 448.2 VC, RMA 448.2 PV

- Dovoljena akumulatorska baterija: STIHL AP
- Teža brez akumulatorske baterije:
  - RMA 443.2 VC: 23 kg
  - RMA 443.2 PV: 24 kg
  - RMA 448.2 VC: 24 kg
  - RMA 448.2 PV: 24 kg
- Največja vsebnost košare za travo: 55 l
- Širina košnje:
  - RMA 443.2 VC, RMA 443.2 PV: 41 cm
  - RMA 448.2 VC, RMA 448.2 PV: 46 cm
- Število vrtljajev: 3150 min<sup>-1</sup>
- Število vrtljajev v načinu ECO: 2800 min<sup>-1</sup>
- Minimalna hitrost vožnje: 2,0 km/h
- Maksimalna hitrost vožnje (odvisna od uporabljenih akumulatorske baterije):
  - z AP 100: 3,0 km/h
  - z AP 200: 3,7 km/h
  - z AP 300: 4,5 km/h

Čas delovanja je naveden na naslovu [www.stihl.com/battery-life](http://www.stihl.com/battery-life).

## 22.2 Nož

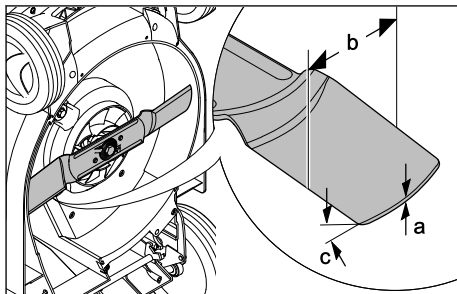

- Najmanjša debelina a: 2 mm
- Najmanjša širina b: 55 mm
- Kot ostrenja c: 30°

## 22.3 Akumulatorska baterija STIHL AP

- Tehnologija akumulatorske baterije: litij-ionska
- Napetost: 36 V
- Kapaciteta v Ah: glejte napisno ploščico
- Energijska vsebnost v Wh: glejte napisno ploščico
- Teža v kg: glejte tipsko tablico
- Dopustno temperaturno območje za uporabo in shranjevanje: - 10 °C do + 50 °C
- Radijski vmesnik Bluetooth® (samo za akumulatorske baterije z ):

- Podatkovna povezava: Bluetooth® 5.1. Mobilna končna naprava mora biti združljiva z Bluetooth® Low Energy 5.0 in mora podpirati Generic Access Profile (GAP).
- Frekvenčni pas: ISM pas 2,4 GHz
- Največja oddana prenosna zmogljivost: 1 mW
- Doseg signala: pribl. 10 m. Moč signala je odvisna od okoljskih pogojev in mobilne končne naprave. Doseg se lahko glede na zunanje pogoje vključno z uporabljenimi opremo za sprejem močno spreminja. Znotraj zaprtih prostorov in zaradi kovinskih ovir (na primer stene, regali, kovček) je lahko doseg bistveno manjši.
- Zahteve glede operacijskega sistema mobilne končne naprave: Android ali iOS (v trenutni različici ali višje)

## 22.4 Zvočne in vibracijske vrednosti

### RMA 443.2 VC, RMA 443.2 PV

Vrednost K za raven zvočnega tlaka znaša 2 dB(A). Vrednost K za raven zvočne moči znaša 1,2 dB(A). Vrednost K za vibracijsko vrednost znaša 1,10 m/s<sup>2</sup>.

- Raven zvočnega tlaka  $L_{pA}$ , merjena v skladu s standardom EN 60335-2-77: 75 dB(A)
- Zagotovljena raven zvočne moči  $L_{WA,d}$ , merjena v skladu z Direktivo 2000/14/EC / S.I. 2001/1701: 90 dB(A)
- Vibracijska vrednost  $a_{hv}$ , merjena v skladu s standardoma EN 20643, EN 60335-2-77, krmilo: 2,20 m/s<sup>2</sup>

### RMA 448.2 VC, RMA 448.2 PV

Vrednost K za raven zvočnega tlaka znaša 2 dB(A). Vrednost K za raven zvočne moči znaša 1,2 dB(A). Vrednost K za vibracijsko vrednost znaša 0,9 m/s<sup>2</sup>.

- Raven zvočnega tlaka  $L_{pA}$ , merjena v skladu s standardom EN 60335-2-77: 80 dB(A)
- Zagotovljena raven zvočne moči  $L_{WA,d}$ , merjena v skladu z Direktivo 2000/14/EC / S.I. 2001/1701: 94 dB(A)
- Vibracijska vrednost  $a_{hv}$ , merjena v skladu s standardoma EN 20643, EN 60335-2-77, krmilo: 1,8 m/s<sup>2</sup>

Navedene vibracijske vrednosti so bile izmerjene s standardizirano preskusno metodo in jih je mogoče uporabiti za primerjavo z električnimi napravami. Vibracijske vrednosti, ki se dejansko pojavijo, lahko odstopajo od navedenih vrednosti, odvisno od načina uporabe. Navedene vibra-

cijske vrednosti lahko uporabite za prvo oceno vibracijske obremenitve. Dejansko vibracijsko obremenitev morate oceniti. Pri tem lahko upoštevate tudi čase, ko je električna naprava izklopljena, in čase, ko je naprava sicer vklopljena, vendar deluje brez obremenitve.

Informacije glede izpolnjevanja Direktive za delodajalce o vibracijah 2002/44/EC in S.I. 2005/1093 so objavljene na naslovu [www.stihl.com/vib](http://www.stihl.com/vib).

## 22.5 REACH

REACH je oznaka za direktivo ES o registraciji, evalvaciji, avtorizaciji in omejevanju kemikalij.

Informacije glede izpolnjevanja direktive REACH so na voljo na spletnem naslovu [www.stihl.com/reach](http://www.stihl.com/reach).

## 23 Nadomestni deli in dodatni pribor

### 23.1 Nadomestni deli in dodatni pribor

**STIHL** Ti simboli označujejo originalne nadomestne dele STIHL in originalni dodatni pribor STIHL.

STIHL priporoča uporabo originalnih nadomestnih delov STIHL in originalnega dodatnega pribora STIHL.

Zanesljivosti, varnosti in ustreznosti nadomestnih delov in dodatnega pribora drugih proizvajalcev STIHL kljub stalnemu opazovanju trga ne more oceniti in STIHL tudi ne more jamčiti za njihovo uporabo.

Originalni nadomestni deli STIHL in originalni dodatni pribor STIHL so na voljo pri pooblaščenem prodajalcu STIHL.

### 23.2 Pomembni nadomestni deli

- Nož RMA 443.2 VC, RMA 443.2 PV: 6338 702 0130
- Nož RMA 448.2 VC, RMA 448.2 PV: 6358 702 0115
- Pritrdilni vijak za nož: 9008 319 9028
- Podložka: 0000 702 6600

## 24 Odstranjevanje

### 24.1 Odstranjevanje kosilnice

Informacije o odstranjevanju lahko dobite pri lokalni upravi ali pri prodajalcu STIHL.

Nepravilno odstranjevanje lahko škoduje zdravju in onesnažuje okolje.

- ▶ Izdelke STIHL, vključno z embalažo, pošljite na ustrezno zbirno mesto za recikliranje v skladu z lokalnimi predpisi.
- ▶ Ne odlagajte med gospodinjske odpadke.

## 25 Izjava EU o skladnosti

### 25.1 Kosilnica STIHL RMA 443.2 VC, RMA 443.2 PV, RMA 448.2 VC, RMA 448.2 PV

STIHL Tirol GmbH  
Hans Peter Stihl-Strasse 5  
6336 Langkampfen

Avstrija

- na lastno odgovornost izjavlja, da naprava
- vrsta naprave: akumulatorska vrtna kosilnica
  - tovarniška znamka: STIHL
  - tip: RMA 443.2 VC, RMA 443.2 PV,  
RMA 448.2 VC, RMA 448.2 PV
  - širina košnje:
    - RMA 443.2 VC, RMA 443.2 PV: 41 cm
    - RMA 448.2 VC, RMA 448.2 PV: 46 cm
  - serijska identifikacija:
    - RMA 443.2 VC, RMA 443.2 PV: 6338
    - RMA 448.2 VC, RMA 448.2 PV: 6358

ustreza zadevnim določbam  
Direktiv 2000/14/EC, 2006/42/EC, 2014/30/EU in  
2011/65/EU ter da je bila razvita in izdelana  
skladno z različicami naslednjih standardov,  
veljavnimi na datum proizvodnje: EN 60335-1,  
EN 60335-2-77, EN 55014-1 in EN 55014-2.

Udeleženi priglašeni organ:  
TÜV Rheinland LGA Products GmbH  
Tillystraße 2  
90431 Nürnberg, DE

- Pri ugotavljanju izmerjene in zagotovljene ravni  
zvočne moči smo ravnali skladno z Direktivo  
2000/14/EC, priloga VIII.
- Izmerjena raven zvočne moči RMA 443.2 VC,  
RMA 443.2 PV: 89,2 dB(A)
  - Zagotovljena raven zvočne moči  
RMA 443.2 VC, RMA 443.2 PV: 90 dB(A)
  - Izmerjena raven zvočne moči RMA 448.2 VC,  
RMA 448.2 PV: 93,2 dB(A)
  - Zagotovljena raven zvočne moči  
RMA 448.2 VC, RMA 448.2 PV: 94 dB(A)

Tehnično dokumentacijo hrani podjetje STIHL  
Tirol GmbH.

Na kosilnici sta navedeni letnica izdelave in številka stroja.

Langkampfen, 2. 1. 2020

STIHL Tirol GmbH

Pooblaščen predstavnik



Matthias Fleischer, vodja oddelka za raziskave in razvoj

Pooblaščen predstavnik



Sven Zimmermann, glavni vodja oddelka za kakovost

## 26 Izjava UKCA o skladnosti

### 26.1 Kosilnica STIHL RMA 443.2 VC, RMA 448.2 VC

STIHL Tirol GmbH  
Hans Peter Stihl-Strasse 5  
6336 Langkampfen

Avstrija

- na lastno odgovornost izjavlja, da naprava
- vrsta: akumulatorska vrtna kosilnica
  - znamka: STIHL
  - tip: RMA 443.2 VC, RMA 448.2 VC
  - širina košnje:
    - RMA 443.2 VC: 41 cm
    - RMA 448.2 VC: 46 cm
  - identifikacija serije:
    - RMA 443.2 VC: 6338
    - RMA 448.2 VC: 6358

izpolnjuje upoštevne določbe naslednjih direktiv  
Združenega kraljestva: Noise Emission in the  
Environment by Equipment for use Outdoors  
Regulations 2001, Supply of Machinery (Safety)  
Regulations 2008, Electromagnetic Compatibility  
Regulations 2016 in The Restriction of the Use of  
Certain Hazardous Substances in Electronic  
Equipment Regulations 2012, ter da je bila raz-  
vita in izdelana skladno z različicami naslednjih  
standardov, veljavnimi na datum proizvodnje:  
EN 60335-1, EN 60335-2-77, EN 55014-1 in  
EN 55014-2.

Udeleženi priglašeni organ:  
TUV Rheinland UK LTD



1011 Stratford Road  
Solihull, B90 4BN

Pri ugotavljanju izmerjene in zagotovljene ravni zvočne moči smo ravnali skladno z naslednjo direktivo Združenega kraljestva: Noise Emission in the Environment by Equipment for use Outdoors Regulations 2001, Schedule 11.

- Izmerjena raven zvočne moči RMA 443.2 VC: 89,2 dB(A)
- Zagotovljena raven zvočne moči RMA 443.2 VC: 90 dB(A)
- Izmerjena raven zvočne moči RMA 448.2 VC: 93,2 dB(A)
- Zagotovljena raven zvočne moči RMA 448.2 VC: 94 dB(A)

Tehnično dokumentacijo hrani podjetje STIHL Tirol GmbH.

Na kosilnici sta navedeni letnica izdelave in številka stroja.

Langkampfen, 01. 07. 2022

STIHL Tirol GmbH

Za: 

Matthias Fleischer, vodja oddelka za raziskave in razvoj

Za: 

Sven Zimmermann, vodja oddelka za kakovost

## 27 Varnostno-tehnični napotki za kosilnico

### 27.1 Uvod

V tem poglavju so splošni varnostni napotki, ki so vnaprej določeni v standardu EN 60335-2-77, prilogi EE, za kosilnice na električni pogon.

#### OPOZORILO

- **Preberite vse varnostne napotke, navodila, slikovno gradivo in tehnične podatke, s katerimi je opremljena kosilnica.** Zaradi neupoštevanja navodil, ki so v nadaljevanju, lahko pride do električnega udara, požara oziroma hudih telesnih poškodb. **Varnostne napotke in navodila shranite za v prihodnje.**

### 27.2 Usposabljanje

- a) Natančno preberite navodila za uporabo. Seznanite se z ročnim upravljanjem in pravilno uporabo stroja.
- b) Nikoli ne pustite otrokom ali drugim, ki ne poznajo navodil za uporabo, da bi uporabljali kosilnico. Najnižjo starost uporabnika lahko določajo lokalni predpisi.
- c) Nikoli ne kosite, če so v bližini drugi ljudje, zlasti otroci, ali živali.
- d) Imejte v mislih, da je upravljavec stroja ali uporabnik odgovoren za nezgode, v katerih so udeležene druge osebe ali njihovo imetje.

### 27.3 Pripravljalni ukrepi

- a) Pri upravljanju stroja morate vedno nositi trdno obutev in dolge hlače. Stroja ne upravljajte bosi ali v lahkih sandalnih. Izogibajte se ohlapnim oblačilom ali oblačilom z visečimi vrvicami ali pasovi.
- b) Preverite teren, na katerem boste uporabljali stroj, in odstranite vse predmete, ki jih lahko stroj pograbi in izvrže stran.
- c) Pred uporabo morate vedno vizualno preveriti, ali so rezalni nož, pritrilni sorniki in celotna rezalna enota obrabljeni ali poškodovani. Lahko zamenjate posamezne rezalne nož in pritrilne zatiče, ki so obrabljeni ali poškodovani, da preprečite neuravnoteženje. Obrabljene ali poškodovane opozorilne ploščice je treba zamenjati.

### 27.4 Uporaba

- a) Kosite le pri dnevni svetlobi ali dobri umetni osvetlitvi.
- b) Če je mogoče, se izogibajte uporabi naprave na mokri travi.
- c) Na pobočjih vedno pazite na dobro ravnotežje.
- d) Napravo vodite le pri hitrosti hoje.
- e) Vedno kosite prečno na pobočje, nikoli navzgor ali navzdol.
- f) Še posebej previdni bodite, ko na pobočju menjate smer vožnje.
- g) Ne kosite na preveč strmih pobočjih.
- h) Bodite posebno previdni, ko kosilnico obračate ali jo približujete k sebi.
- i) Ustavite rezalni nož oziroma nože, če morate kosilnico med transportom nagniti nad drugimi površinami kot travo in če morate kosil-

- nico premikati stran od površine, ki jo želite pokositi, ali proti njej.
- j) Kosilnice nikoli ne uporabljajte, če ima poškodovane varnostne naprave ali zaščitne mreže ali če nima nameščenih varnostnih naprav, npr. deflektorske plošče oziroma pripravo za lovljenje trave.
- k) Stikalo zaganjalnika vklopite ali uporabljajte previdno in po navodilih proizvajalca. Pazite, da s stopali ne stojite preblizu rezalnih nožev.
- l) Pri vklopu ali zaganjanju motorja kosilnice ne smete nagibati, razen če je treba kosilnico pred postopkom dvigniti. V tem primeru jo nagnite le toliko, kot je nujno potrebno, in jo dvignite le na strani, na kateri jo upravlja uporabnik.
- m) Motorja ne zaženite, če stojite pred izmetnim kanalom.
- n) Rok ali nog nikoli ne približujte vrtečim se delom in z njimi ne segajte pod njimi. Vedno bodite oddaljeni od izmetalne odprtine.
- o) Kosilnice nikoli ne dvigajte ali nosite, če ima prižgan motor.
- p) Izklopite motor in izvlecite kontaktni ključ. Prepričajte se, da so se popolnoma ustavili vsi premični deli:
- ko se oddaljite od kosilnice;
  - preden iz izmetalnega kanala odstranite blokade ali očistite zamašitve;
  - preden začnete preverjati, čistiti ali izvajati dela na kosilnici;
  - ko nož zadene ob tujek; poiščite poškodbe na kosilnici in poskrbite za potrebna popravila, preden kosilnico znova zaženete in jo začnete uporabljati.
- Če začne kosilnica oddajati nenavadno močne vibracije, jo temeljito pregledajte.
- Poiščite poškodbe na napravi.
  - Opravite potrebna popravila na poškodovanih delih.
  - Poskrbite, da so vse matice, sorniki in vijaki dobro priviti.

- d) Pri strojih z več rezalnimi noži upoštevajte, da lahko premikanje enega rezalnega noža sproži obračanje drugih rezalnih nožev.
- e) Pri nastavljanju stroja pazite, da prstov ne priščiptionete med premičnimi rezalnimi noži in nepremičnimi deli stroja.
- f) Naj se motor ohladi, preden odložite stroj.
- g) Pri vzdrževanju rezalnih nožev pazite, ker se lahko premaknejo tudi po tem, ko izklopite vir napajanja.
- h) Zaradi varnosti zamenjajte obrabljene ali poškodovane dele. Uporabljajte izključno originalne nadomestne dele in dodatni pribor.

## 27.5 Vzdrževanje in skladiščenje

- a) Poskrbite, da so vse matice, sorniki in vijaki dobro priviti in da je naprava v varnem delovnem stanju.
- b) Redno preverjajte, ali je naprava za zbiranje trave obrabljena ali slabše deluje.
- c) Zaradi varnosti zamenjajte obrabljene ali poškodovane dele.



[www.stihl.com](http://www.stihl.com)



0478-131-9848-C



0478-131-9848-C