

BGE 61, 71, 81, SHE 71,
81

STIHL



2 - 16	Gebrauchsanleitung
16 - 30	Instruction Manual
30 - 45	Manual de instrucciones
45 - 59	Skötselanvisning
59 - 73	Käyttöohje
73 - 87	Betjeningsvejledning
87 - 101	Bruksanvisning
101 - 115	Návod k použití
115 - 129	Használati utasítás
129 - 144	Instruções de serviço
144 - 161	Инструкция по эксплуатации
161 - 176	Instrukcja użytkowania
176 - 193	Ръководство за употреба
193 - 207	Instrucțiuni de utilizare



Inhaltsverzeichnis

1	Zu dieser Gebrauchsanleitung.....	2
2	Sicherheitshinweise und Arbeitstechnik.....	2
3	Blasgerät komplettieren.....	7
4	Saughäckler komplettieren.....	8
5	Gerät elektrisch anschließen.....	10
6	Gerät einschalten.....	11
7	Gerät ausschalten.....	11
8	Gerät aufbewahren.....	12
9	Wartungs- und Pflegehinweise.....	12
10	Verschleiß minimieren und Schäden vermeiden.....	12
11	Wichtige Bauteile.....	13
12	Technische Daten.....	13
13	Reparaturhinweise.....	14
14	Entsorgung.....	15
15	EU-Konformitätserklärung.....	15
16	Anschriften.....	15

Verehrte Kundin, lieber Kunde,

vielen Dank, dass Sie sich für ein Qualitätserzeugnis der Firma STIHL entschieden haben.

Dieses Produkt wurde mit modernen Fertigungsverfahren und umfangreichen Qualitätssicherungsmaßnahmen hergestellt. Wir sind bemüht alles zu tun, damit Sie mit diesem Gerät zufrieden sind und problemlos damit arbeiten können.

Wenn Sie Fragen zu Ihrem Gerät haben, wenden Sie sich bitte an Ihren Händler oder direkt an unsere Vertriebsgesellschaft.

Ihr



Dr. Nikolas Stihl

1 Zu dieser Gebrauchsanleitung

1.1 Bildsymbole

Sämtliche Bildsymbole, die auf dem Gerät angebracht sind, sind in dieser Gebrauchsanleitung erklärt.

1.2 Kennzeichnung von Textabschnitten



Warnung vor Unfall- und Verletzungsgefahr für Personen sowie vor schwerwiegenden Sachschäden.

HINWEIS

Warnung vor Beschädigung des Gerätes oder einzelner Bauteile.

1.3 Technische Weiterentwicklung

STIHL arbeitet ständig an der Weiterentwicklung sämtlicher Maschinen und Geräte; Änderungen des Lieferumfanges in Form, Technik und Ausstattung müssen wir uns deshalb vorbehalten.

Aus Angaben und Abbildungen dieser Gebrauchsanleitung können deshalb keine Ansprüche abgeleitet werden.

2 Sicherheitshinweise und Arbeitstechnik



Besondere Sicherheitsmaßnahmen sind beim Arbeiten mit diesem Gerät nötig. Der Stromanschluss eröffnet besondere Gefahrenquellen.



Die gesamte Gebrauchsanleitung vor der ersten Inbetriebnahme aufmerksam lesen und für späteren Gebrauch sicher aufbewahren. Nichtbeachten der Gebrauchsanleitung kann lebensgefährlich sein.

**WARNUNG**

- Kinder oder Jugendliche dürfen nicht mit dem Gerät arbeiten. Kinder beaufsichtigen, um sicherzustellen, dass sie nicht mit dem Gerät spielen
- Das Gerät darf nur von Personen benutzt werden, die in dessen Benutzung und Handhabung unterwiesen sind, oder den Nachweis erbringen, dass sie das Gerät sicher bedienen können
- Personen, die aufgrund eingeschränkter physischer, sensorischer oder geistiger Fähigkeit nicht in der Lage sind, das Gerät sicher zu bedienen, dürfen nur unter Aufsicht oder nach Anweisung durch eine verantwortliche Person damit arbeiten
- Gerät nur an Personen weitergeben oder ausleihen, die mit diesem Modell und seiner Handhabung vertraut sind – stets die Gebrauchsanleitung mitgeben
- Vor allen Arbeiten am Gerät, z. B. Reinigung, Wartung, Austausch von Teilen – **Netzstecker ziehen!**

Länderbezogene Sicherheitsvorschriften, z. B. von Berufsgenossenschaften, Sozialkassen, Behörden für Arbeitsschutz und andere beachten.

Wird das Gerät nicht benutzt, muss es so abgestellt werden, dass niemand gefährdet wird. Gerät vor unbefugtem Zugriff sichern, Netzstecker ziehen.

Der Benutzer ist verantwortlich für Unfälle oder Gefahren, die gegenüber anderen Personen oder deren Eigentum auftreten.

Wer zum ersten Mal mit dem Gerät arbeitet: Vom Verkäufer oder von einem anderen Fachkundigen erklären lassen, wie man damit sicher umgeht.

Der Einsatz Schall emittierender Geräte kann durch nationale wie auch örtliche, lokale Vorschriften zeitlich begrenzt sein.

Vor jedem Arbeitsbeginn Gerät auf vorschriftsmäßigen Zustand prüfen. Besonders auf Anschlussleitung, Netzstecker und Sicherheitseinrichtungen achten.

Gerät nur dann in Betrieb nehmen, wenn alle Bauteile unbeschädigt sind.

Anschlussleitung nicht zum Ziehen oder Transportieren des Gerätes verwenden.

Zur Reinigung des Gerätes keine Hochdruckreiniger verwenden. Der harte Wasserstrahl kann Teile des Gerätes beschädigen.

Gerät niemals mit Wasser abspritzen – **Kurzschlussgefahr!**

2.1 Körperliche Eignung

Wer mit dem Gerät arbeitet, muss ausgeruht, gesund und in guter Verfassung sein.

Wer sich aus gesundheitlichen Gründen nicht anstrengen darf, sollte einen Arzt fragen, ob die Arbeit mit einem Motorgerät möglich ist.

Nach der Einnahme von Alkohol, Medikamenten, die das Reaktionsvermögen beeinträchtigen oder Drogen darf nicht mit dem Gerät gearbeitet werden.

2.2 Bestimmungsgemäße Verwendung

Das Blasgerät ermöglicht eine Beseitigung von Laub, Gras, Papier, und Ähnlichem, z. B. in Gartenanlagen, Sportstadien, Parkplätzen oder Einfahrten.

Der Saughäcksler ist zudem für das Aufsaugen nicht nasser Blätter und anderen leichten, losen und unbrennbaren Abfällen konzipiert.

Keine gesundheitsgefährdende Materialien blasen oder aufsaugen.

Das Gerät nicht in geschlossenen Räumen betreiben.

Der Einsatz des Gerätes für andere Zwecke ist nicht zulässig und kann zu Unfällen oder Schäden am Gerät führen. Keine Änderungen am Produkt vornehmen – auch dies kann zu Unfällen oder Schäden am Gerät führen.

2.3 Einsatzbedingungen



Nicht bei Regen, Schnee, Nässe, Gewitter oder in sehr feuchter Umgebung mit dem Gerät arbeiten. Gerät nicht im Regen stehen lassen.

2.4 Bekleidung und Ausrüstung

Vorschriftsmäßige Bekleidung und Ausrüstung tragen.



Die Kleidung muss zweckmäßig sein und darf nicht behindern. Eng anliegende Kleidung, Kombianzug, keinen Arbeitsmantel.



Keine Kleidung, keinen Schal, keine Krawatte, keinen Schmuck, die in die Luftansaugöffnung gelangen können. Lange Haare so zusammenbinden und so sichern, dass sie sich oberhalb der Schultern befinden.

Feste Schuhe mit griffiger, rutschfester Sohle tragen.



WARNUNG



Um die Gefahr von Augenverletzungen zu reduzieren enganliegende Schutzbrille nach Norm EN 166 tragen. Auf richtigen Sitz der Schutzbrille achten.

"Persönlichen" Schallschutz tragen – z. B. Gehörschutzkapseln.

STIHL bietet ein umfangreiches Programm an persönlicher Schutzausstattung an.

2.5 Zubehör

Nur solche Teile oder Zubehöre anbauen, die von STIHL für dieses Gerät zugelassen sind oder technisch Gleichartige. Bei Fragen dazu an einen Fachhändler wenden. Nur hochwertige Teile oder Zubehöre verwenden. Ansonsten kann die Gefahr von Unfällen oder Schäden am Gerät bestehen.

STIHL empfiehlt STIHL Original Teile und Zubehör zu verwenden. Diese sind in ihren Eigenschaften optimal auf das Produkt und die Anforderungen des Benutzers abgestimmt.

Keine Änderungen am Gerät vornehmen – die Sicherheit kann dadurch gefährdet werden. Für Personen- und Sachschäden, die bei der Verwendung nicht zugelassener Anbaugeräte auftreten, schließt STIHL jede Haftung aus.

2.6 Vor der Arbeit

Gerät prüfen

- Schalter/Schalthebel muss sich leicht auf **STOP** bzw. **0** betätigen lassen
- Schalter/Schalthebel muss sich in Stellung **STOP** bzw. **0** befinden
- Blasanlage muss vorschriftsmäßig montiert sein
- zur sicheren Führung müssen die Handgriffe sauber und trocken sowie frei von Öl und Schmutz sein
- Zustand von Gebläserad und Gebläsegehäuse überprüfen – siehe "Saugeinrichtung anwenden"

Das Gerät darf nur in betriebssicherem Zustand betrieben werden – **Unfallgefahr!**

Gerät nur dann in Betrieb nehmen, wenn alle Bauteile unbeschädigt und fest montiert sind.



Verletzungsgefahr durch rotierendes Gebläserad. Vor dem Abbau von Schutzgitter, Saugrohr, Blasrohr oder Krümmer immer Motor abstellen und Netzstecker ziehen. Warten, bis das Gebläserad still steht.

Verschleiß am Gebläsegehäuse (Anrisse, Ausbrüche) kann zur Verletzungsgefahr durch austretende Fremdkörper führen. Bei Beschädigungen am Gebläsegehäuse Fachhändler aufsuchen – STIHL empfiehlt den STIHL Fachhändler

Keine Änderung an den Bedienungs- und Sicherheitseinrichtungen vornehmen

Elektrischer Anschluss

Stromschlaggefahr vermindern:

- Spannung und Frequenz des Gerätes (siehe Typenschild) müssen mit Spannung und Frequenz des Netzes übereinstimmen
- Anschlussleitung, Netzstecker und Verlängerungsleitung auf Beschädigungen prüfen. Beschädigte Leitungen, Kupplungen und Stecker oder den Vorschriften nicht entsprechende Anschlussleitungen dürfen nicht verwendet werden
- elektrischer Anschluss nur an einer vorschriftsmäßig installierten Steckdose
- Isolierung von Anschluss- und Verlängerungsleitung, Stecker und Kupplung in einwandfreiem Zustand
- Netzstecker, Anschluss- und Verlängerungsleitung, sowie elektrische Steckverbindungen niemals mit nassen Händen anfassen

Anschluss- und Verlängerungsleitung sachgemäß verlegen:

- Mindestquerschnitte der einzelnen Leitungen beachten – siehe "Gerät elektrisch anschließen"
- Anschlussleitung so verlegen und kennzeichnen, dass sie nicht beschädigt und niemand gefährdet werden kann – **Stolpergefahr!**
- Die Verwendung ungeeigneter Verlängerungsleitungen kann gefährlich sein. Nur Verlängerungsleitungen verwenden, die für den Außeneinsatz zugelassen und entsprechend gekennzeichnet sind, sowie einen ausreichenden Leitungsquerschnitt haben
- Stecker und Kupplung der Verlängerungsleitung müssen wasserdicht sein und dürfen nicht im Wasser liegen

- nicht an Kanten, spitzen oder scharfen Gegenständen scheuern lassen
- nicht durch Türritzen oder Fensterspalten quetschen
- bei verschlungenen Leitungen – Netzstecker ziehen und Kabel entwirren
- Kabeltrommeln immer ganz abwickeln, um Brandgefahr durch Überhitzung zu vermeiden

2.7 Gerät halten und führen

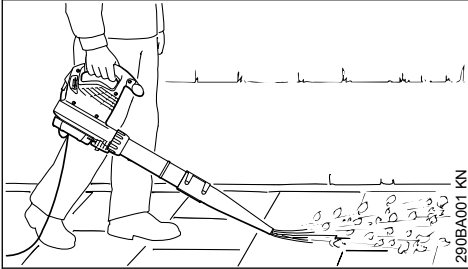

Das Blasgerät ist für Einhand-Bedienung ausgelegt. Es kann von der Bedienungsperson mit der rechten oder linken Hand am Bedienungsgriff getragen werden.

Gerät immer fest in der Hand halten.

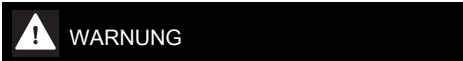

Das Gerät nur mit komplett montiertem Blasrohr betreiben – **Verletzungsgefahr!**

Die Runddüse eignet sich besonders beim Einsatz in unebenem Gelände (z. B. Wiesen und Rasenflächen).

Die Flachdüse (im Lieferumfang enthalten oder als Sonderzubehör erhältlich) erzeugt einen flachen Luftstrom, der sich gezielt und kontrolliert einsetzen lässt; besonders beim Freiblasen von ebenen Flächen, die mit Sägespänen, Laub, Schnittgras o. Ä. bedeckt sind.

2.8 Saugeinrichtung anwenden

Anbau-Hinweise in dem entsprechenden Kapitel dieser Gebrauchsanleitung beachten.



Der Saughäcksler ist für Zweihand-Bedienung ausgelegt. Er muss von der Bedienungsperson mit der rechten Hand am Bedienungsgriff und mit der linken Hand am Griff der Überwurfmutter getragen werden.

Den Traggurt des Fangsackes über die rechte Schulter hängen – nicht über Kreuz tragen, damit im Notfall das Gerät zusammen mit dem Fangsack schnell vom Körper entfernt werden kann.

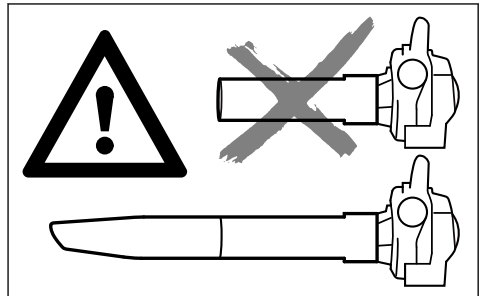

Das Gerät nur mit komplett montiertem Saugrohr und montiertem, geschlossenem Fangsack betreiben – **Verletzungsgefahr!**



Keine heißen oder brennenden Materialien (z. B. heiße Asche, glimmende Zigaretten) aufsaugen – **Verletzungsgefahr durch Feuer!**



Niemals entzündliche Flüssigkeiten (z. B. Kraftstoff) oder mit entzündlichen Flüssigkeiten getränkte Materialien aufsaugen – durch Feuer oder Explosion **Gefahr tödlicher Verletzungen!**

HINWEIS

Beim Saugen abrasiver Gegenstände (wie Splitt, Steine, etc.) werden das Gebläserad und das Gebläsegehäuse einem besonders starken Verschleiß ausgesetzt. Dieser Verschleiß macht sich durch stark abfallende Saugleistung bemerkbar. In diesem Fall den Fachhändler aufsuchen. STIHL empfiehlt den STIHL Fachhändler.

Beim Saugen von nassem Laub kann das Gebläse oder der Krümmer verstopfen.

Zum Beseitigen von Verstopfungen im Gerät:

- Gerät ausschalten und Netzstecker ziehen
- Krümmer und Saugrohr abbauen – siehe "Saughacksler komplettieren"
- Krümmer und Gebläsegehäuse reinigen

2.9 Während der Arbeit



Bei Beschädigung der Anschlussleitung sofort den Netzstecker ziehen – **Lebensgefahr durch Stromschlag!**

Anschlussleitung nicht durch Überfahren, Quetschen, Zeren usw. beschädigen.

Netzstecker nicht durch Ziehen an der Anschlussleitung aus der Steckdose ziehen, am Netzstecker anfassen.

Netzstecker und Anschlussleitung nur mit trockenen Händen anfassen.

Bei drohender Gefahr bzw. im Notfall – Schalthebel/Schalter auf **STOP** bzw. **0** stellen.

Das Gerät wird nur von einer Person bedient – keine weiteren Personen im Arbeitsbereich dulden.

Kinder, Tiere und Zuschauer fernhalten.



Im Umkreis von 15 m darf sich keine weitere Person aufhalten – durch weggeschleuderte Gegenstände **Verletzungsgefahr!**

Diesen Abstand auch zu Sachen (Fahrzeugen, Fensterscheiben) einhalten – **Gefahr der Sachbeschädigung!**

Niemals in die Richtung anderer Personen oder Tiere blasen – das Gerät kann kleine Gegen-

stände mit großer Geschwindigkeit hochschleudern – **Verletzungsgefahr!**

Beim Blasen und Saughäckseln (im freien Gelände und in Gärten) auf Kleintiere achten, um diese nicht zu gefährden.

Gerät niemals unbeaufsichtigt laufen lassen.

Nur langsam vorwärts schreitend arbeiten – Austrittsbereich des Blasrohres stets beobachten – nicht rückwärts gehen oder rennen – **Stolpergefahr!**

Anschlussleitung immer hinter dem Gerät führen – nicht rückwärts gehen oder rennen – **Stolpergefahr!**

Abnormale Körperhaltungen vermeiden und immer das Gleichgewicht halten. Immer für festen und sicheren Stand sorgen.

Vorsicht an Abhängen, auf unebenem Gelände – **Rutschgefahr!**

Auf Hindernisse achten: Unrat, Baumstümpfe, Wurzeln, Gräben – **Stolpergefahr!**

Nicht auf einer Leiter, nicht auf instabilen Standorten arbeiten.

Bei angelegtem Gehörschutz ist erhöhte Aufmerksamkeit und Umsicht erforderlich – weil das Wahrnehmen von warnenden Geräuschen (Schreie, Signaltöne u. a.) eingeschränkt ist.

Ruhig und überlegt arbeiten – nur bei guten Licht- und Sichtverhältnissen. Umsichtig arbeiten, andere nicht gefährden.

Rechtzeitig Arbeitspausen einlegen, um Müdigkeit und Erschöpfung vorzubeugen – **Unfallgefahr!**

Beim Blasen großer Mengen staubhaltigen Blauguts kann es zu elektrostatischen Aufladungen kommen, die sich unter ungünstigen (z. B. sehr trockenen) Umgebungsbedingungen schlagartig entladen können.

Bei Staubentwicklung immer Staubschutzmaske tragen.

Beim Aufsaugen nicht geeigneten Saugguts kann das Gebläserad blockieren. Gerät sofort ausschalten, Netzstecker ziehen. Erst dann blockierendes Sauggut entfernen.

Keine Gegenstände durch das Schutzgitter oder Düse ins Innere des Gebläsegehäuses schieben. Durch das Gebläse können diese mit hoher Geschwindigkeit herausgeschleudert werden – **Verletzungsgefahr!**

Bei spürbaren Veränderungen im Laufverhalten (z. B. höhere Vibrationen) Arbeit unterbrechen und Ursachen für die Veränderungen beseitigen.

Falls das Gerät nicht bestimmungsgemäßer Beanspruchung (z. B. Gewalteinwirkung durch Schlag oder Sturz) ausgesetzt wurde, unbedingt vor weiterem Betrieb auf betriebssicheren Zustand prüfen – siehe auch "Vor dem Arbeiten". Auch die Funktionstüchtigkeit der Sicherheitseinrichtungen prüfen. Nichtbetriebssicheres Gerät auf keinen Fall weiter benutzen. Im Zweifelsfall Fachhändler aufsuchen.

Falls das Gerät weiterläuft (sich nicht ausschaltet), wenn der Schalthebel nicht mehr gedrückt ist - Stecker aus der Steckdose ziehen und einen STIHL Fachhändler aufsuchen. Das Gerät ist defekt.

Vor dem Verlassen des Gerätes: Gerät ausschalten – Netzstecker ziehen.

2.10 Nach der Arbeit

Netzstecker aus der Steckdose ziehen.

Netzstecker nicht durch Ziehen an der Anschlussleitung aus der Steckdose ziehen, am Netzstecker anfassen.

Gerät von Staub und Schmutz reinigen – keine Fett lösenden Mittel verwenden.

2.11 Vibrationen

Längere Benutzungsdauer des Gerätes kann zu vibrationsbedingten Durchblutungsstörungen der Hände führen ("Weißfingerkrankheit").

Eine allgemein gültige Dauer für die Benutzung kann nicht festgelegt werden, weil diese von mehreren Einflussfaktoren abhängt.

Die Benutzungsdauer wird verlängert durch:

- Schutz der Hände (warme Handschuhe)
- Pausen

Die Benutzungsdauer wird verkürzt durch:

- besondere persönliche Veranlagung zu schlechter Durchblutung (Merkmal: häufig kalte Finger, Kribbeln)
- niedrige Außentemperaturen
- Größe der Greifkräfte (festes Zugreifen behindert die Durchblutung)

Bei regelmäßiger, langandauernder Benutzung des Gerätes und bei wiederholtem Auftreten entsprechender Anzeichen (z. B. Fingerkribbeln) wird eine medizinische Untersuchung empfohlen.

2.12 Wartung und Reparaturen

 **WARNUNG**



Vor allen Arbeiten am Gerät: Netzstecker aus der Steckdose ziehen.

- Nur hochwertige Ersatzteile verwenden. Ansonsten kann die Gefahr von Unfällen oder Schäden am Gerät bestehen. Bei Fragen dazu an einen Fachhändler wenden.
- Arbeiten am Gerät (z. B. das Ersetzen einer beschädigten Anschlussleitung) dürfen nur von autorisierten Fachhändlern oder qualifizierten Elektro-Fachkräften ausgeführt werden, um Gefährdungen zu vermeiden.

Kunststoffteile mit einem Tuch reinigen. Scharfe Reinigungsmittel können den Kunststoff beschädigen.

Kühlflussschlitze im Motorgehäuse bei Bedarf reinigen.

Gerät regelmäßig warten. Nur Wartungsarbeiten und Reparaturen ausführen, die in der Gebrauchsanleitung beschrieben sind. Alle anderen Arbeiten von einem Fachhändler ausführen lassen.

STIHL empfiehlt STIHL Original Ersatzteile zu verwenden. Diese sind in ihren Eigenschaften optimal auf das Gerät und die Anforderungen des Benutzers abgestimmt.

STIHL empfiehlt Wartungsarbeiten und Reparaturen nur beim STIHL Fachhändler durchführen zu lassen. STIHL Fachhändlern werden regelmäßig Schulungen angeboten und technische Informationen zur Verfügung gestellt.

3 Blasergerät komplettieren

- ▶ Netzstecker aus Steckdose ziehen

3.1 Blasrohr montieren

BGE 71, BGE 81:

Das Blasergerät kann nur eingeschaltet werden, wenn das Blasrohr richtig montiert wurde. Die Überwurfmutter betätigt einen Schalter, der den Stromkreis zum Starten des Motors schließt.

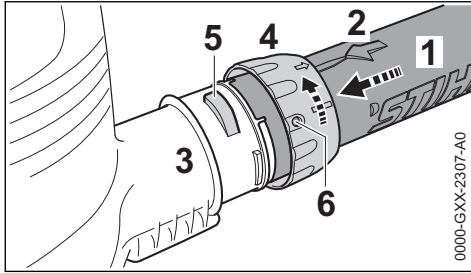

0000-GXX-2307-A0

- ▶ Aussparungen zur Deckung bringen. Der Pfeil (2) muss sich an der Oberseite des Blasrohrs (1) befinden
- ▶ Blasrohr (1) bis zum Anschlag in den Stutzen (3) des Gebläsegehäuses stecken
- ▶ Überwurfmutter (4) über den Stutzen (3) des Gebläsegehäuses schieben und in Pfeilrichtung drehen, bis die Lasche (5) in der Öffnung (6) der Überwurfmutter einrastet.

BGE 71, BGE 81:

- ▶ Der Sicherheitsschalter wird hörbar betätigt

3.2 Düse montieren

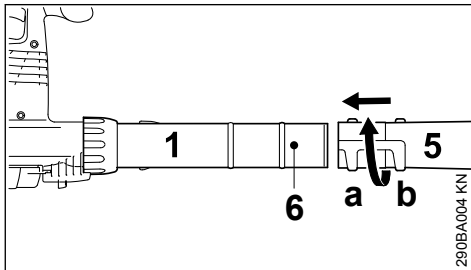

290BA004 KN

- ▶ Düse (5) in Position (a) (lang) oder Position (b) (kurz) bis zum Zapfen (6) auf das Blasrohr (1) schieben und in Pfeilrichtung verriegeln

3.3 Blasrohr demontieren

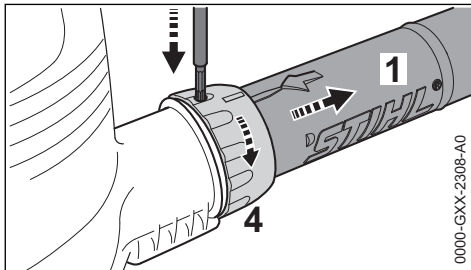

0000-GXX-2308-A0

- ▶ Motor ausschalten

- ▶ Sicherung mit einem geeigneten Werkzeug durch die Öffnung an der Überwurfmutter eindrücken
- ▶ Überwurfmutter (4) in Pfeilrichtung bis zum Anschlag drehen
- ▶ Blasrohr (1) abnehmen

4 Saughäcksler komplettieren

Der Saughäcksler kann nur eingeschaltet werden, wenn der Krümmer und das Saugrohr richtig montiert wurden. Die Überwurfmuttern betätigen einen Schalter, der den Stromkreis zum Starten des Motors schließt.

- ▶ Netzstecker aus Steckdose ziehen

4.1 Krümmer montieren

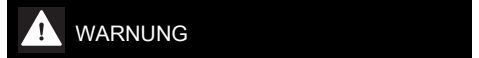

Der Reißverschluss am Fangsack muss geschlossen sein

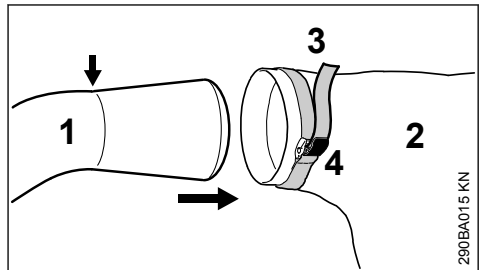

290BA015 KN

- ▶ Krümmer (1) in den Fangsack (2) bis zur Markierung (Pfeil) einführen
- ▶ Band (3) am Fangsack festziehen und Schnalle (4) niederdrücken

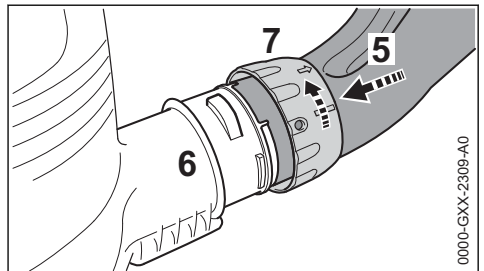

0000-GXX-2309-A0

- ▶ Aussparungen zur Deckung bringen
- ▶ Krümmer (5) bis zum Anschlag in den Stutzen (6) des Gebläsegehäuses einstecken

- Überwurfmutter (7) über den Stutzen (6) des Gebläsegehäuses schieben und in Pfeilrichtung bis zum Anschlag drehen. Sicherheits-schalter wird hörbar betätigt

4.2 Saugrohr komplettieren

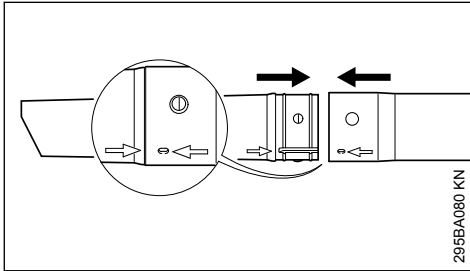

- Saugrohr und Saugrohrverlängerung an den Pfeilen ausrichten, zusammenschieben und einrasten

4.3 Saugrohr montieren

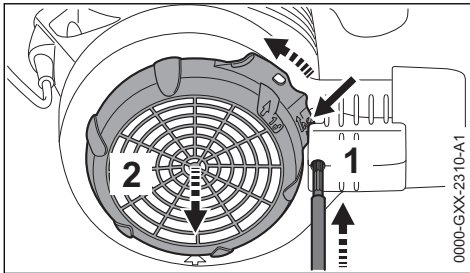

- Motor ausschalten
- Sicherung (1) mit einem geeigneten Werkzeug durch die Öffnung eindrücken
- Lasche (Pfeil) zum Gebläsegehäuse drücken und gedrückt halten
- Schutzgitter (2) in Pfeilrichtung bis zum Anschlag drehen und abnehmen

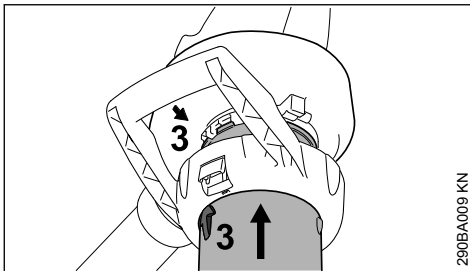

- Pfeile (3) zur Deckung bringen
- Saugrohr bis zum Anschlag in die Ansaugöffnung des Gebläsegehäuses einstecken

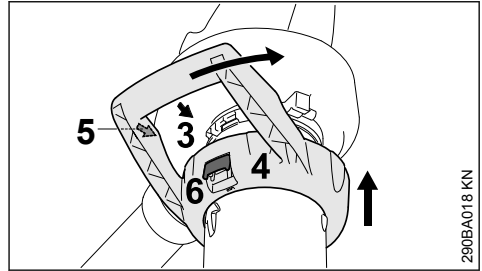

- Bügelgriff (4) über die Ansaugöffnung des Gebläsegehäuses schieben
- Pfeile (3) und (5) zur Deckung bringen
- Bügelgriff (4) in Pfeilrichtung drehen, bis Rasthebel (6) am Gebläsegehäuse hörbar einrastet

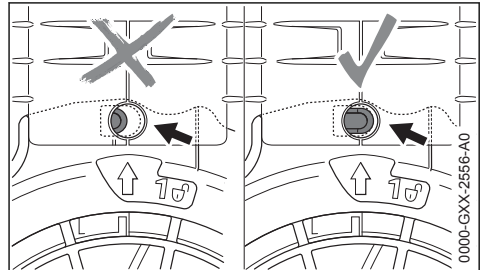

- Sicherung (Pfeil) ist bei korrekter Montage nicht eingedrückt.

4.4 Krümmer demontieren

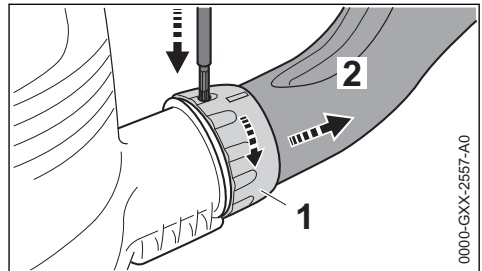

- Motor abstellen
- Sicherung mit einem geeigneten Werkzeug durch die Öffnung eindrücken
- Überwurfmutter (1) in Pfeilrichtung bis zum Anschlag drehen
- Krümmer (2) abnehmen

4.5 Saugrohr demontieren

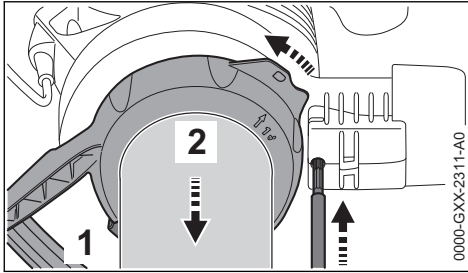

- ▶ Motor abstellen
- ▶ Sicherung mit einem geeigneten Werkzeug durch die Öffnung eindrücken
- ▶ Rasthebel (1) betätigen und Bügelgriff (2) in Pfeilrichtung bis zum Anschlag drehen
- ▶ Bügelgriff zusammen mit Saugrohr abnehmen

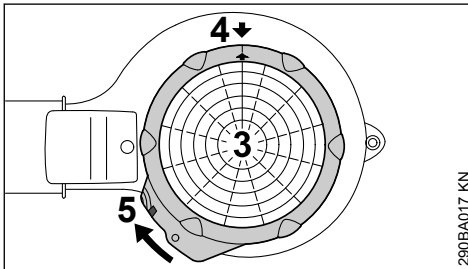

- ▶ Schutzgitter (3) auf die Ansaugöffnung Gebläsegehäuses ansetzen
- ▶ Pfeile (4) zur Deckung bringen
- ▶ Schutzgitter (3) in Pfeilrichtung drehen, bis Lasche (5) am Gebläsegehäuse einrastet

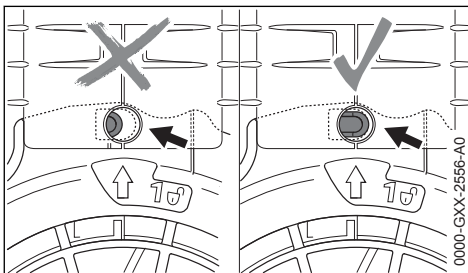

Sicherung (Pfeil) ist bei korrekter Montage nicht eingedrückt.

5 Gerät elektrisch anschließen

Spannung und Frequenz des Gerätes (siehe Typenschild) muss mit Spannung und Frequenz des Netzanschlusses übereinstimmen.

Die Mindestabsicherung des Netzanschlusses muss entsprechend der Vorgabe in den Technischen Daten ausgeführt sein – siehe "Technische Daten".

Das Gerät muss an die Spannungsversorgung über einen Fehlerstromschutzschalter angeschlossen werden, der die Stromzufuhr unterbricht, wenn der Differenzstrom zur Erde 30 mA überschreitet.

Der Netzanschluss muss IEC 60364 sowie den länderbezogenen Vorschriften entsprechen.

5.1 Verlängerungsleitung

Die Verlängerungsleitung muss von ihrer Bauart her mindestens die gleichen Eigenschaften erfüllen wie die Anschlussleitung am Gerät. Kennzeichnung zur Bauart (Typbezeichnung) an der Anschlussleitung beachten.

Die Adern in der Leitung müssen, abhängig von Netzspannung und Leitungslänge, den aufgeführten Mindestquerschnitt haben.

Leitungslänge	Mindestquerschnitt
220 V – 240 V:	
bis 20 m	1,5 mm ²
20 m bis 50 m	2,5 mm ²
100 V – 127 V:	
bis 10 m	AWG 14 / 2,0 mm ²
10 m bis 30 m	AWG 12 / 3,5 mm ²

5.2 Zugentlastung

Die Zugentlastung schützt die Anschlussleitung vor Beschädigung.

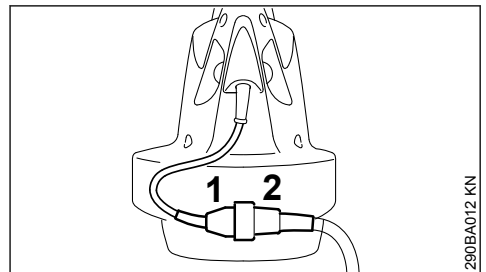

- ▶ Netzstecker (1) in die Kupplung (2) der Verlängerungsleitung stecken

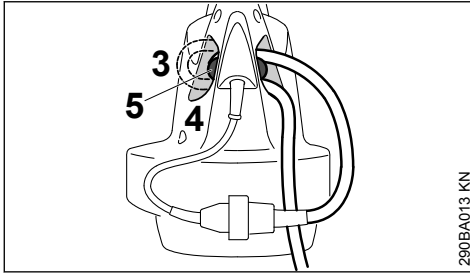

290BA013 KN

- ▶ mit Verlängerungsleitung eine Schlaufe bilden
- ▶ Schlaufe (3) durch Öffnung (4) führen
- ▶ Schlaufe über Haken (5) führen und festziehen

5.3 Anschluss an die Netzsteckdose

Vor Anschluss an die Spannungsversorgung prüfen, ob Gerät ausgeschaltet ist – siehe "Gerät ausschalten"

- ▶ Netzstecker der Verlängerungsleitung in vor-schriftsmäßig installierte Steckdose stecken

6 Gerät einschalten

- ▶ sicheren und festen Stand einnehmen
- ▶ Gerät in Arbeitsposition halten

BGE 61, BGE 71, SHE 71

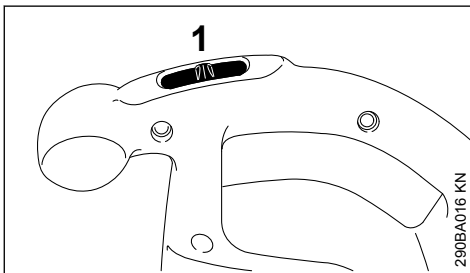

290BA016 KN

- ▶ Schalter (1) auf I oder II stellen (Stellung II je nach Ausstattung)

Bei Geräten mit Schaltstellung I:

I = volle Blasleistung

Bei Geräten mit Schaltstellung I und II:

I = halbe Blasleistung

II = volle Blasleistung

BGE 81, SHE 81

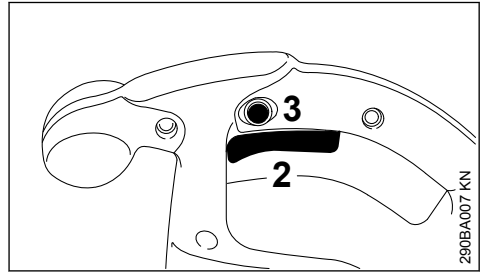

290BA007 KN

- ▶ Schalthebel (2) am Bedienungsgriff drücken

Die Blas- und Saugleistung lässt sich stufenlos regulieren.

Durch Drücken des Feststellknopfes (3) kann der Schalthebel (2) im maximalen Blas- und Saugtrieb eingerastet werden.

7 Gerät ausschalten

Bei längeren Pausen – Netzstecker ziehen.

Wird das Gerät nicht mehr benutzt, ist es so abzustellen, dass niemand gefährdet wird.

Gerät vor unbefugtem Zugriff sichern.

BGE 61, BGE 71, SHE 71

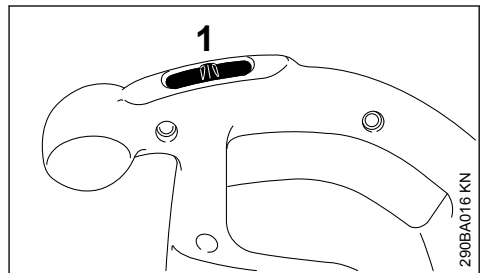

290BA016 KN

- ▶ Schalter (1) auf 0 stellen

BGE 81, SHE 81

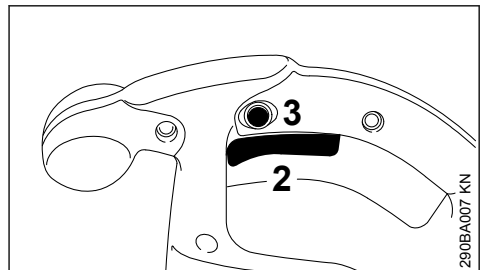

290BA007 KN

- ▶ Schalthebel (2) am Bedienungsgriff loslassen

Bei eingerastetem Feststellknopf (3) den Schaltebel kurz durchdrücken und loslassen.

- ▶ Gerät an einem trockenen und sicheren Ort aufbewahren. Vor unbefugter Benutzung (z. B. durch Kinder) schützen

8 Gerät aufbewahren

- ▶ Gerät gründlich säubern

9 Wartungs- und Pflegehinweise

Die Angaben beziehen sich auf normale Einsatzbedingungen. Bei erschwerten Bedingungen (starker Staubanfall etc.) und längeren täglichen Arbeitszeiten die angegebenen Intervalle entsprechend verkürzen.		vor Arbeitsbeginn	nach Arbeitende bzw. täglich	wöchentlich	monatlich	jährlich	bei Störung	bei Beschädigung	bei Bedarf
Komplettes Gerät	Sichtprüfung (Zustand)	x							
	reinigen		x						
Bedienungsgriff	Funktionsprüfung	x							
Ansaugöffnungen für Kühlluft	reinigen								x
Sicherheitsaufkleber	ersetzen						x		

10 Verschleiß minimieren und Schäden vermeiden

Einhalten der Vorgaben dieser Gebrauchsanleitung vermeidet übermäßigen Verschleiß und Schäden am Gerät.

Benutzung, Wartung und Lagerung des Gerätes müssen so sorgfältig erfolgen, wie in dieser Gebrauchsanleitung beschrieben.

Alle Schäden, die durch Nichtbeachten der Sicherheits-, Bedienungs- und Wartungshinweise verursacht werden, hat der Benutzer selbst zu verantworten. Dies gilt insbesondere für:

- nicht von STIHL freigegebene Änderungen am Produkt
- die Verwendung von Werkzeugen oder Zubehör, die nicht für das Gerät zulässig, geeignet oder qualitativ minderwertig sind
- nicht bestimmungsgemäße Verwendung des Gerätes
- Einsatz des Gerätes bei Sport- oder Wettbewerbs-Veranstaltungen
- Folgeschäden infolge der Weiterbenutzung des Gerätes mit defekten Bauteilen

10.1 Wartungsarbeiten

Alle im Kapitel „Wartungs- und Pflegehinweise“ aufgeführten Arbeiten müssen regelmäßig durchgeführt werden. Soweit diese Wartungsarbeiten nicht vom Benutzer selbst ausgeführt werden können, ist damit ein Fachhändler zu beauftragen.

STIHL empfiehlt Wartungsarbeiten und Reparaturen nur beim STIHL Fachhändler durchführen zu lassen. STIHL Fachhändlern werden regelmäßig Schulungen angeboten und technische Informationen zur Verfügung gestellt.

Werden diese Arbeiten versäumt oder unsachgemäß ausgeführt, können Schäden entstehen, die der Benutzer selbst zu verantworten hat. Dazu zählen unter anderem:

- Schäden am Elektromotor infolge nicht rechtzeitig oder unzureichend durchgeführter Wartung (z. B. unzureichender Reinigung der Kühlluftführung)
- Schäden durch falschen elektrischen Anschluss (Spannung, nicht ausreichend dimensionierte Zuleitungen)
- Korrosions- und andere Folgeschäden infolge unsachgemäßer Lagerung
- Schäden am Gerät infolge Verwendung von qualitativ minderwertigen Ersatzteilen

10.2 Verschleißteile

Manche Teile des Motorgerätes unterliegen auch bei bestimmungsgemäßem Gebrauch einem normalen Verschleiß und müssen je nach Art und Dauer der Nutzung rechtzeitig ersetzt werden.

Dazu gehören u. a.:

- Gebläserad
- Fangsack

11 Wichtige Bauteile

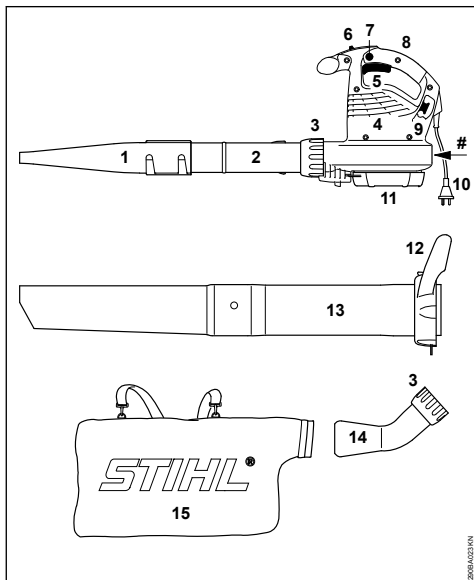

- 1 Flachdüse
- 2 Blasrohr
- 3 Überwurfmutter
- 4 Ansaugöffnungen für Kühlluft
- 5 Schalthebel (nur BGE 81, SHE 81)
- 6 Schalter (nur BGE 61, BGE 71, SHE 71)
- 7 Feststellknopf (nur BGE 81, SHE 81)
- 8 Bedienungsgriff
- 9 Haken für Zugentlastung
- 10 Netzstecker
- 11 Schutzgitter
- 12 Überwurfmutter mit Griff*
- 13 Saugrohr*
- 14 Krümmer*

15 Fangsack*

Maschinenummer

12 Technische Daten

12.1 Motor BGE 61

Ausführung 120 V

Netzanschlussdaten	120 V, 60 Hz, 9,2 A 15 A
Absicherung	15 A
Leistung	1100 W
Schutzklasse	II □

Ausführung 240 V

Netzanschlussdaten	240 V, 50 Hz, 4,8 A 10 A
Absicherung	10 A
Leistung	1100 W
Schutzklasse	II □

12.2 Motor BGE 71 / SHE 71

Ausführung 120 V

Netzanschlussdaten	120 V, 60 Hz, 9,2 A 15 A
Absicherung	15 A
Leistung	1100 W
Schutzklasse	II □

Ausführung 230 V

Netzanschlussdaten	230 V, 50 Hz, 4,8 A 10 A
Absicherung	10 A
Leistung	1100 W
Schutzklasse	II □

Ausführung 230 V - 240 V

Netzanschlussdaten	230 V - 240 V, 50 Hz, 4,8 A 10 A
Absicherung	10 A
Leistung	1100 W
Schutzklasse	II □

12.3 Motor BGE 81 / SHE 81

Ausführung 230 V

Netzanschlussdaten	230 V, 50 Hz, 6,1 A 10 A
Absicherung	10 A
Leistung	1400 W
Schutzklasse	II □

Ausführung 230 V - 240 V

Netzanschlussdaten	230 V - 240 V, 50 Hz, 6,1 A 10 A
Absicherung	10 A
Leistung	1400 W
Schutzklasse	II □

* Zubehör bei SHE, Sonderzubehör bei BGE

12.4 Maximaler Luftdurchsatz

	Blasbetrieb	Saugbetrieb
BGE 61	670 m ³ /h	---
BGE 71	670 m ³ /h	580 m ³ /h
BGE 81	750 m ³ /h	650 m ³ /h
SHE 71	670 m ³ /h	580 m ³ /h
SHE 81	750 m ³ /h	650 m ³ /h

12.5 Luftgeschwindigkeit mit Düse

Blasbetrieb	
BGE 61	66 m/s
BGE 71	66 m/s
BGE 81	76 m/s
SHE 71	58 m/s
SHE 81	67 m/s

12.6 Maße

Breite	210 mm
Höhe	334 mm
Tiefe	330 mm

12.7 Gewicht

BGE 61	3,0 kg
BGE 71	3,0 kg
BGE 81	3,3 kg
SHE 71	4,1 kg
SHE 81	4,4 kg

12.8 Schall- und Vibrationswerte

Zur Ermittlung der Schall- und Vibrationswerte wird der Betriebszustand nominelle Höchstdrehzahl berücksichtigt.

Weiterführende Angaben zur Erfüllung der Arbeitgeberrichtlinie Vibration 2002/44/EG siehe www.stihl.com/vib/.

12.8.1 Dauerschalldruckpegel L_p nach EN 50636-2-100

	Blasbetrieb	Saugbetrieb
BGE 71	85 dB(A)	85 dB(A)
BGE 81	89 dB(A)	88 dB(A)
SHE 71	85 dB(A)	85 dB(A)
SHE 81	89 dB(A)	88 dB(A)

12.8.2 Schalleistungspegel L_w nach EN 50636-2-100

	Blasbetrieb	Saugbetrieb
BGE 71	100 dB(A)	101 dB(A)
BGE 81	103 dB(A)	103 dB(A)
SHE 71	100 dB(A)	101 dB(A)
SHE 81	103 dB(A)	103 dB(A)

12.8.3 Vibrationswert a_{hv} nach EN 50636-2-100

Blasbetrieb

Handgriff rechts	
BGE 71	1 m/s ²
BGE 81	4,1 m/s ²
SHE 71	1 m/s ²
SHE 81	4,1 m/s ²

Saugbetrieb

	Handgriff rechts	Handgriff links
BGE 71	0,8 m/s ²	1,2 m/s ²
BGE 81	2,6 m/s ²	5,6 m/s ²
SHE 71	0,8 m/s ²	1,2 m/s ²
SHE 81	2,6 m/s ²	5,6 m/s ²

Für den Schalldruckpegel und den Schalleistungspegel beträgt der K-Wert nach RL 2006/42/EG = 2,0 dB(A); für den Vibrationswert beträgt der K-Wert nach RL 2006/42/EG = 2,0 m/s².

12.9 REACH

REACH bezeichnet eine EG Verordnung zur Registrierung, Bewertung und Zulassung von Chemikalien.

Informationen zur Erfüllung der REACH Verordnung (EG) Nr. 1907/2006 siehe

www.stihl.com/reach

13 Reparaturhinweise

Benutzer dieses Gerätes dürfen nur Wartungs- und Pflegearbeiten durchführen, die in dieser Gebrauchsanleitung beschrieben sind. Weitergehende Reparaturen dürfen nur Fachhändler ausführen.

STIHL empfiehlt Wartungsarbeiten und Reparaturen nur beim STIHL Fachhändler durchführen zu lassen. STIHL Fachhändlern werden regelmäßig Schulungen angeboten und technische Informationen zur Verfügung gestellt.

Bei Reparaturen nur Ersatzteile einbauen, die von STIHL für dieses Gerät zugelassen sind oder technisch gleichartige Teile. Nur hochwertige Ersatzteile verwenden. Ansonsten kann die Gefahr von Unfällen oder Schäden am Gerät bestehen.

STIHL empfiehlt STIHL Original-Ersatzteile zu verwenden.

STIHL Original-Ersatzteile erkennt man an der STIHL Ersatzteilnummer, am Schriftzug

STIHL® und gegebenenfalls am STIHL Ersatzteilkennzeichen **SE** (auf kleinen Teilen kann das Zeichen auch allein stehen).

14 Entsorgung

Informationen zur Entsorgung sind bei der örtlichen Verwaltung oder bei einem STIHL Fachhändler erhältlich.

Eine unsachgemäße Entsorgung kann die Gesundheit schädigen und die Umwelt belasten.

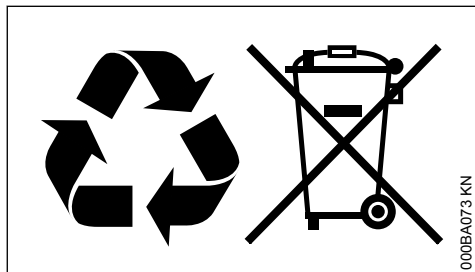

- ▶ STIHL Produkte einschließlich Verpackung gemäß den örtlichen Vorschriften einer geeigneten Sammelstelle für Wiederverwertung zuführen.
- ▶ Nicht mit dem Hausmüll entsorgen.

15 EU-Konformitätserklärung

ANDREAS STIHL AG & Co. KG
Badstr. 115
D-71336 Waiblingen
Deutschland

erklärt in alleiniger Verantwortung, dass

Bauart: Elektro-Blasgerät Elektro-Saughäcksler
Fabrikmarke: STIHL
Typ: BGE 61
BGE 71
BGE 81
SHE 71
SHE 81

Serienidentifizierung: 4811

den einschlägigen Bestimmungen der Richtlinien 2011/65/EU, 2006/42/EG, 2000/14/EG und 2014/30/EU entspricht und in Übereinstimmung mit den jeweils zum Produktionsdatum gültigen Versionen der folgenden Normen entwickelt und gefertigt worden ist:

EN 50636-2-100, EN 55014-1, EN 55014-2,
EN 60335-1, EN 61000-3-2, EN 61000-3-3

Zur Ermittlung des gemessenen und des garantierten Schalleistungspegels wurde nach Richtlinie 2000/14/EG, Anhang V verfahren.

Gemessener Schalleistungspegel

BGE 71:	98 dB(A)
BGE 81:	101 dB(A)
SHE 71:	98 dB(A)
SHE 81:	100 dB(A)

Garantierter Schalleistungspegel

BGE 71:	100 dB(A)
BGE 81:	103 dB(A)
SHE 71:	100 dB(A)
SHE 81:	102 dB(A)

Aufbewahrung der Technischen Unterlagen:

ANDREAS STIHL AG & Co. KG
Produktzulassung

Das Baujahr, das Herstellungsland und die Maschinenummer sind auf dem Gerät angegeben.

Waiblingen, 15.07.2021

ANDREAS STIHL AG & Co. KG
i. V.

Dr. Jürgen Hoffmann

Abteilungsleiter Produktzulassung, -regulierung



16 Anschriften

16.1 STIHL Hauptverwaltung

ANDREAS STIHL AG & Co. KG
Postfach 1771
71307 Waiblingen

16.2 STIHL Vertriebsgesellschaften

DEUTSCHLAND

STIHL Vertriebszentrale AG & Co. KG
Robert-Bosch-Straße 13
64807 Dieburg
Telefon: +49 6071 3055358

ÖSTERREICH

STIHL Ges.m.b.H.
Fachmarktstraße 7
2334 Vösendorf
Telefon: +43 1 86596370

SCHWEIZ

STIHL Vertriebs AG
Isenrietstraße 4
8617 Mönchaltorf
Telefon: +41 44 9493030

TSCHJECHISCHE REPUBLIK

Andreas STIHL, spol. s r.o.
Chrlická 753
664 42 Modřice

16.3 STIHL Importeure

BOSNIEN-HERZEGOWINA

UNIKOMERC d. o. o.
Bišće polje bb
88000 Mostar
Telefon: +387 36 352560
Fax: +387 36 350536

KROATIEN

UNIKOMERC - UVOZ d.o.o.
Sjedište:
Amruševa 10, 10000 Zagreb
Prodaja:
Ulica Kneza Ljudevita Posavskog 56, 10410
Velika Gorica
Telefon: +385 1 6370010
Fax: +385 1 6221569

TÜRKEI

SADAL TARIM MAKİNELERİ DIŞ TİCARET A.Ş.
Hürriyet Mahallesi Manas Caddesi No.1
35473 Menderes, İzmir
Telefon: +90 232 210 32 32
Fax: +90 232 210 32 33

Contents

1	Guide to Using this Manual.....	16
2	Safety Precautions and Working Techniques.....	17
3	Assembling the Blower.....	21
4	Assembling the Vacuum Shredder.....	22
5	Connecting to Power Supply.....	24
6	Switching On.....	24
7	Switching Off.....	25
8	Storing the Machine.....	25
9	Maintenance and Care.....	26
10	Minimize Wear and Avoid Damage.....	26
11	Main Parts.....	27
12	Specifications.....	27

13	Maintenance and Repairs.....	28
14	Disposal.....	28
15	EC Declaration of Conformity.....	29
16	UKCA Declaration of Conformity.....	29

Dear Customer,

Thank you for choosing a quality engineered STIHL product.

It has been built using modern production techniques and comprehensive quality assurance. Every effort has been made to ensure your satisfaction and trouble-free use of the product.

Please contact your dealer or our sales company if you have any queries concerning this product.

Your

Dr. Nikolas Stihl

1 Guide to Using this Manual

1.1 Pictograms

All the pictograms attached to the machine are shown and explained in this manual.

1.2 Symbols in text

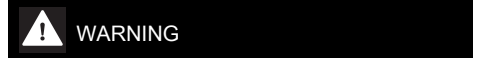

Warning where there is a risk of an accident or personal injury or serious damage to property.



Caution where there is a risk of damaging the machine or its individual components.

1.3 Engineering improvements

STIHL's philosophy is to continually improve all of its products. For this reason we may modify the design, engineering and appearance of our products periodically.

Therefore, some changes, modifications and improvements may not be covered in this manual.

2 Safety Precautions and Working Techniques



Special safety precautions must be observed when working with this machine. The power supply is a particular source of danger.



It is important that you read and understand the User Manual before commissioning and keep it in a safe place for future reference. Non-compliance with the User Manual may cause serious or even fatal injury.



WARNING

- Minors should never be allowed to operate this power tool. Watch children to be sure that they do not play with the power tool.
- This power tool may be operated only by persons who have been instructed in its use and proper handling.
- Persons who are not able to operate the power tool safely due to limited physical, sensory or mental ability may work with it only under supervision or after being instructed appropriately by a responsible person.
- Do not pass on or lend the machine to persons who are not familiar with this model and its handling – always include the User Manual.
- **Disconnect plug from wall outlet** before performing any work on the machine, e.g. cleaning, maintenance, replacing parts.

Observe all applicable local safety regulations, e.g. by trade organizations, social insurance institutions, labor safety authorities etc.

When the machine is not in use, put it in a place where it does not endanger others. Secure it against unauthorized use, disconnect the plug from the power supply.

The user is responsible for accidents or risks involving third parties or their property.

If you have not used this model before: Have your dealer or a trained expert show you how to operate it properly and safely.

The use of noise-emitting power tools may be restricted to certain times by national or local regulations.

Before each use, check that your power tool is in good condition. Pay special attention to the power cord, mains plug and safety devices.

Do not operate your machine if any of its components are damaged.

Do not use the power cord to pull or carry the power tool.

Do not use a high-pressure washer to clean the power tool. The solid jet of water may damage parts of the unit.

Never spray water on the unit – **risk of short circuit!**

2.1 Physical fitness

To operate the power tool you must be rested, in good physical condition and mental health.

If you have any condition which may be aggravated by strenuous work, check with your doctor before operating a power tool.

Do not operate the power tool if you have consumed alcohol or taken medication which may impair responsiveness, or taken drugs.

2.2 Intended Use

The blower is designed for blow-sweeping leaves, grass, paper and similar materials, e.g. in gardens, sports stadiums, car parks and driveways.

The vacuum shredder is designed for picking up dry leaves and other lightweight, loose and non-combustible materials.

Do not blow-sweep or vacuum hazardous materials.

Do not operate your power tool indoors.

Do not use the power tool for any other purpose because of the increased risk of accidents and damage to the power tool itself. The product must not be modified in any way - this may also lead to accidents or damage to the unit.

2.3 Operational conditions



Never work with the power tool in the rain, snow or in wet or very damp locations. Do not leave the power tool outdoors in the rain.

2.4 Clothing and equipment

Wear proper protective clothing and equipment.



Clothing must be sturdy but allow complete freedom of movement. Wear snug-fitting clothing, an overall and jacket combination, do not wear a work coat.



Avoid wearing any clothing, scarves, neckties or jewelry which could get into the air intake. Tie up and confine long hair above your shoulders.

Wear sturdy shoes with non-slip soles.



WARNING



To reduce the risk of eye injuries, wear close-fitting safety glasses in accordance with European Standard EN 166. Make sure the safety glasses are a snug fit.

Wear "personal" sound protection, e.g. ear defenders.

STIHL can supply a comprehensive range of personal protective equipment.

2.5 Accessories

Only use parts and accessories that are explicitly approved for this power tool by STIHL or are technically identical. If you have any questions in this respect, consult your dealer. Use only high quality parts and accessories. Otherwise there is a risk of accidents or damage to the unit.

STIHL recommends the use of original STIHL parts and accessories. They are specifically designed to match the product and meet your performance requirements.

Never attempt to modify your power tool in any way since this may increase the risk of personal injury. STIHL excludes all liability for personal injury and damage to property caused while using unauthorized attachments.

2.6 Before starting work

Check the machine

- Switch/trigger must move easily to **STOP** or **0**.
- The trigger/switch lever must be on **STOP** or **0**.
- The blower tubes must be properly assembled
- Handles must be clean and dry, free from oil and dirt, for safe control.
- Check condition of blower wheel and blower housing – see chapter on "Using the Vacuum Attachment".

To reduce the risk of accidents and personal injury, do not operate your power tool if it is not properly assembled and in good condition!

Do not operate your power tool if any of its components are damaged or not properly mounted.



Risk of injury from contact with rotating blower wheel. Risk of injury from contact with rotating blower wheel. Always switch off the motor and disconnect the plug from the power supply before removing the intake screen, suction tube, blower tube or

elbow. Wait for the blower wheel to come to a complete standstill.

Wear of the blower housing (cracks, nicks, chips) may result in an increased risk of injury from thrown foreign objects. If the blower housing is damaged, consult your dealer – STIHL recommends you contact a STIHL servicing dealer

Never attempt to modify the controls or safety devices

Electrical connection.

Reduce the risk of electric shock:

- Voltage and frequency of the machine (see rating plate) and the voltage and frequency of your power supply must be the same.
- Examine the connecting cord, power plug and extension cord for damage. Damaged cords, couplings and plugs or connecting cords that do not comply with the regulations must not be used
- Always connect the engine analyzer to a properly installed wall outlet.
- Check that the insulation of the power cord, extension cord, plug and coupling is in good condition
- Never touch the power plug, power cord and extension cord and electrical plug connections with wet hands.

Position the connecting and extension cords correctly:

- Check minimum cross section of wires (wire gauge) – see "Connecting to Power Supply".
- **To reduce the risk of stumbling**, position and mark the connecting cord so that it cannot be damaged or endanger others.
- Using unsuitable extension cords can be dangerous. Use only extension cords approved for outdoor use which are labeled as such and have the appropriate wire gauge.
- The plug and coupling of the extension cord must be water-proof and must never be immersed in water.
- Do not chafe on edges, pointed or sharp objects
- don't trap or squeeze the cord in or under doors or windows
- If cords are twisted – unplug the power tool and straighten them out
- always unroll the connecting cord from the cable reel completely to avoid risk of fire due to overheating

2.7 Holding and guiding the machine

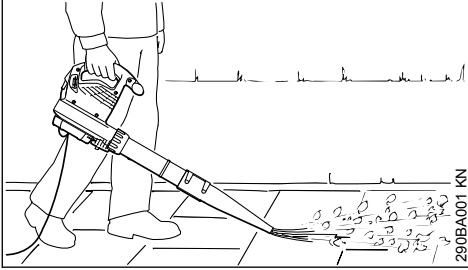

The blower is designed for one-handed operation. It can be carried by the control handle in either the right or left hand.

Always hold the power tool firmly in your hand.



Operate the machine only with the blower tube completely mounted – **risk of injury!**

The round nozzle is particularly suitable for use on uneven surfaces (e.g. fields and lawns).

The flat nozzle (either included with unit or available as special accessory) produces a broad and powerful airstream at ground level. It can be aimed and controlled very accurately. This nozzle is highly effective for blow-sweeping sawdust, leaves, grass cuttings, etc. on flat surfaces.

2.8 Using the Vacuum Attachment

For specific assembling instructions, see appropriate chapter in this User Manual.



The vacuum attachment is designed for two-handed operation. Hold and operate the unit with your right hand on the control handle and your left hand on the assist handle (union nut).

Wear the catcher bag shoulder strap over your right shoulder, not across your chest. This enables you to quickly remove the power tool and catcher bag in an emergency.

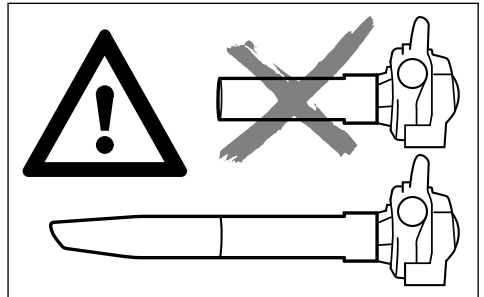

To reduce the risk of injury, operate your power tool only with a properly mounted suction tube and closed catcher bag.



To reduce the risk of personal injury from fire, never attempt to pick up hot or burning substances (e.g. smoldering ashes, glowing cigarettes).



To reduce the risk of fatal injury from fire or explosion, never attempt to pick up combustible fluids (e.g. gaso-

line) or materials soaked in combustible fluids.

NOTICE

Vacuuming abrasive material (such as grit, stone chips, etc.) causes the impeller wheel and impeller housing to wear at a rapid rate. This results in a considerable loss of suction power. In such a case you should contact your dealer. STIHL recommends you have this work done by a STIHL servicing dealer.

Take particular care when vacuuming wet leaves since they may block the blower wheel and elbow.

To clear a blockage in the machine:

- Switch off the machine and disconnect the mains plug
- Remove the elbow and suction tube – see "Assembling the Vacuum Shredder".
- Clean the elbow and blower housing.

2.9 While working



If the power cord is damaged, immediately disconnect the plug from the power supply to avoid the **risk of electrocution**.

Avoid damage to the power supply cord. Do not drive over it, pinch or tug it.

Never jerk the connecting cord to disconnect it from the wall outlet. To unplug, grasp the plug, not the cord.

The power cord and power plug must never be touched with wet hands.

In case of imminent danger or in an emergency, move the trigger/switch to **STOP** or **0**.

Your power tool is designed to be operated by one person only. Do not allow other persons in the work area.

Children, animals and onlookers must remain at a safe distance.



To reduce the risk of injury from thrown objects, do not allow any other persons within 15 meters of your own position.

This distance must also be maintained in relation to objects (vehicles, window panes) – **risk of property damage!**

Do not direct the air blast towards bystanders or animals – the machine may eject small objects at high speed – **risk of injury!**

When blow-sweeping and vacuum shredding (in open ground and gardens), watch out for small animals to avoid harming them.

Never leave a running machine unattended.

Walk slowly forwards as you work – observe the nozzle outlet at all times – do not walk backwards – **risk of stumbling**.

Keep the connecting cord behind the power tool at all times – do not walk backwards – **risk of stumbling**.

Hold your power tool in a normal, relaxed working position. Make sure you always have a firm and secure footing.

Take care in slippery conditions on slopes and uneven ground.

Watch out for obstacles: Be careful of refuse, tree stumps, roots and ditches which could **cause you to trip or stumble**

Do not work on a ladder or in unstable locations.

Be particularly alert and cautious when wearing hearing protection because your ability to hear warnings (shouts, alarms, etc.) is restricted.

Work calmly and carefully – in daylight conditions and only when visibility is good. Proceed with caution, do not put others in danger.

Take breaks when you start getting tired or feeling fatigue – **risk of accidents!**

Static electricity may build-up while blow-sweeping large quantities of very dusty material and suddenly discharge in certain unfavorable conditions (e.g. very dry work area).

Always wear a dust mask if dust is generated.

Vacuuming unsuitable materials may block the impeller wheel. Switch off the unit immediately and disconnect the plug from the power supply. Then clear the blockage.

Never attempt to insert objects into the impeller housing through the intake screen or the nozzle. They may be expelled at very high speed by the blower – **risk of injury**.

If there is a noticeable change in running behavior (e.g. higher vibrations), stop work and rectify the cause of the problem.

If your power tool is subjected to unusual stress for which it was not designed (e.g. heavy impact or a fall), always check that it is in good condition before continuing work – see also "Before Starting Work". Make sure the safety devices are

working properly. Do not continue operating the machine if it is damaged. In case of doubt, contact a dealer.

If the machine continues to run (does not switch off) after the trigger switch is released, disconnect the plug from the wall outlet and consult your STIHL servicing dealer. The machine has a malfunction.

Before leaving the power tool unattended: Switch it off and disconnect the plug from the power supply.

2.10 After finishing work

Disconnect the mains plug from the power supply.

Never jerk the connecting cord to disconnect it from the wall outlet. To unplug, grasp the plug, not the cord.

Always clean dust and dirt off the power tool. Do not use any grease solvents for this purpose.

2.11 Vibrations

Prolonged use of the power tool may result in vibration-induced circulation problems in the hands (whitefinger disease).

No general recommendation can be given for the length of usage because it depends on several factors.

The period of usage is prolonged by:

- Hand protection (wearing warm gloves)
- Work breaks

The period of usage is shortened by:

- Any personal tendency to suffer from poor circulation (symptoms: frequently cold fingers, tingling sensations).
- Low outside temperatures.
- The force with which the handles are held (a tight grip restricts circulation).

Continual and regular users should monitor closely the condition of their hands and fingers. If any of the above symptoms appear (e.g. tingling sensation in fingers), seek medical advice.

2.12 Maintenance and repairs

! WARNING



Before starting any work on the machine: Always disconnect the machine from the mains power supply.

- Use only high-quality spare parts. Otherwise, there may be a risk of accidents and damage to the unit. If you have any questions in this respect, consult a servicing dealer.
- To avoid risks, work on the machine (e. g. replacing a damaged power cord) may only be carried out by authorized dealers or qualified electricians.

Clean plastic parts with a cloth. Harsh detergents can damage the plastic.

Clean ventilation slots in motor housing as needed.

The machine must be serviced regularly. Do not attempt any maintenance or repair work not described in the Instruction Manual. All other work should be carried out by a servicing dealer.

STIHL recommends the use of genuine STIHL spare parts. Such parts have been optimized for the machine and the user's requirements.

STIHL recommends that maintenance and repair work be carried out only by authorized STIHL dealers. STIHL dealers receive regular training and are supplied with technical information.

3 Assembling the Blower

- ▶ Disconnect the plug from the power supply.

3.1 Mounting the Blower Tube

BGE 71, BGE 81:

Your blower can be switched on only when the blower tube is properly mounted. The union nut activates a switch which closes the circuit to allow the motor to be switched on.

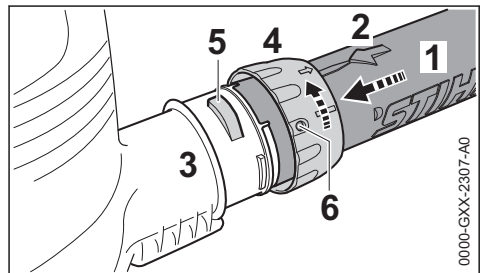

- ▶ Line up the recesses. The arrow (2) must be on the top of the blower tube (1).
- ▶ Push the blower tube (1) into the blower housing stub (3) as far as the stop.
- ▶ Push the union nut (4) over the blower housing stub (3) and turn it in the direction of the arrow until the tab (5) engages the opening (6) in the union nut.

BGE 71, BGE 81:

- ▶ You will hear the safety switch being activated.

3.2 Mounting the Nozzle

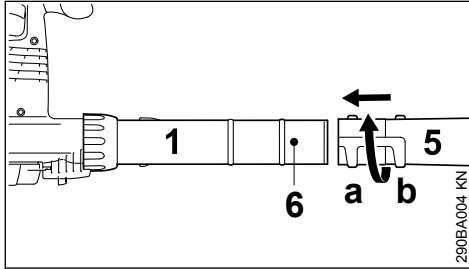

- ▶ Push the nozzle (5) onto the blower tube (1) as far as lug (6), position (a) (long) or position (b) (short), and rotate the nozzle in the direction of the arrow to it lock in position.

3.3 Removing the Blower Tube

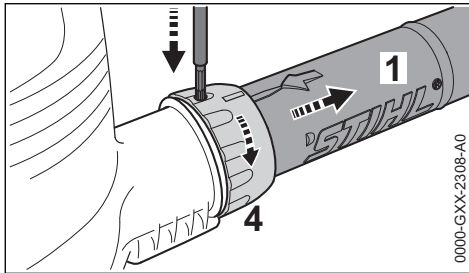

- ▶ Switch off the motor.
- ▶ Press down the lock button by inserting a suitable tool through the opening in the union nut.
- ▶ Rotate the union nut (4) in the direction of arrow as far as the stop.
- ▶ Remove the blower tube (1).

4 Assembling the Vacuum Shredder

Your vacuum shredder can be switched on only when the elbow and suction tube are properly mounted. The union nuts activate a switch which closes the circuit to allow the motor to be switched on.

- ▶ Disconnect the plug from the power supply.

4.1 Mounting the Elbow



Make sure the zipper on the catcher bag is closed.

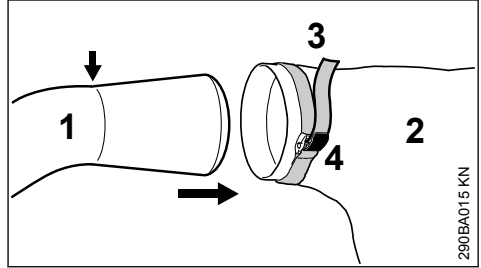

- ▶ Push the elbow (1) into the catcher bag (2) as far as the mark (smaller arrow).
- ▶ Tighten strap (3) on catcher bag and press down the buckle tab (4).

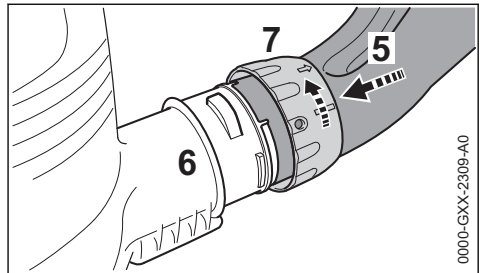

- ▶ Line up the recesses.
- ▶ Push the elbow (5) into the blower housing stub (6) as far as stop.
- ▶ Push the union nut (7) over the blower housing stub (6) and turn it in the direction of the arrow as far as the stop. You will hear the safety switch being activated.

4.2 Assembling the Suction Tube

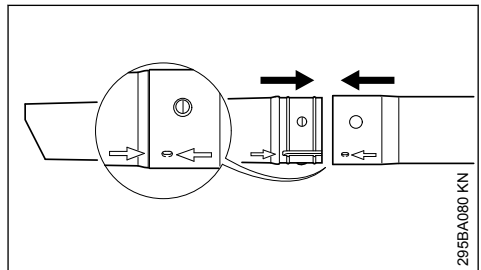

- ▶ Line up the arrows on the suction tube and extension tube. Push together and lock in position.

4.3 Mounting the Suction Tube

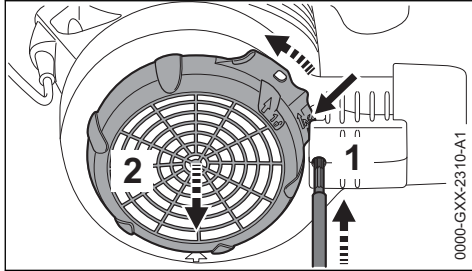

- ▶ Switch off the motor.
- ▶ Press down the lock button (1) by inserting a suitable tool through the opening.
- ▶ Push lug (arrow) against blower housing and hold it there.
- ▶ Rotate the intake screen (2) in the direction of arrow as far as the stop and lift it away.

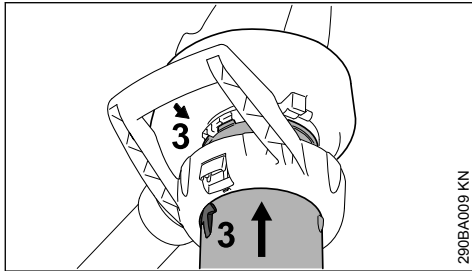

- ▶ Line up the arrows (3).
- ▶ Push the suction tube into the intake opening as far as the stop.

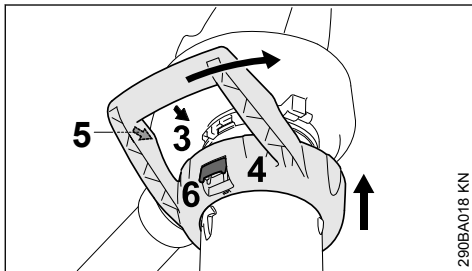

- ▶ Push the handle (4) over the intake opening.
- ▶ Line up the arrows (3 and 5).
- ▶ Rotate the handle (4) in direction of arrow until the lever (6) engages audibly on the blower housing.

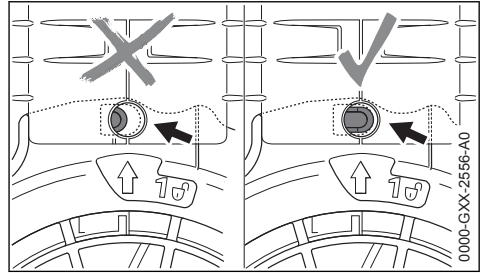

Lock button (arrow) must engage in position.

4.4 Removing the Elbow

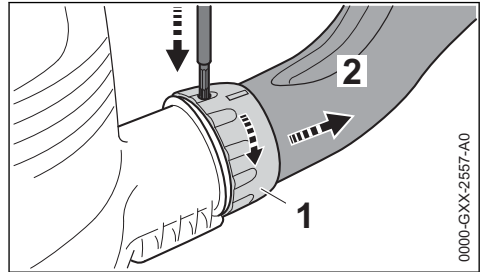

- ▶ Shut off the engine.
- ▶ Press down the lock button (1) by inserting a suitable tool through the opening.
- ▶ Rotate the union nut (1) in the direction of arrow as far as the stop.
- ▶ Remove the elbow (2).

4.5 Removing the Suction Tube

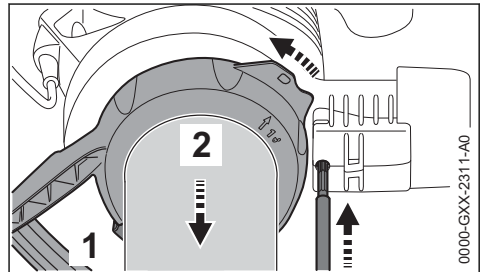

- ▶ Shut off the engine.
- ▶ Press down the lock button (1) by inserting a suitable tool through the opening.
- ▶ Depress lever (1) and rotate handle (2) in direction of arrow as far as the stop.
- ▶ Remove the handle together with the suction tube.

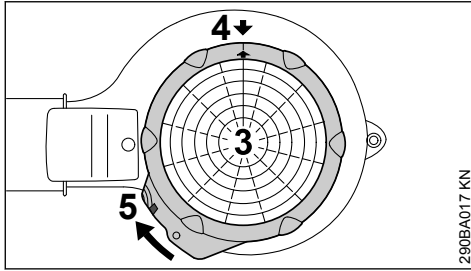

- ▶ Position the intake screen (3) on the intake opening.
- ▶ Line up the arrows (4).
- ▶ Rotate the intake screen (3) in direction of arrow until the lug (5) engages audibly on the blower housing.

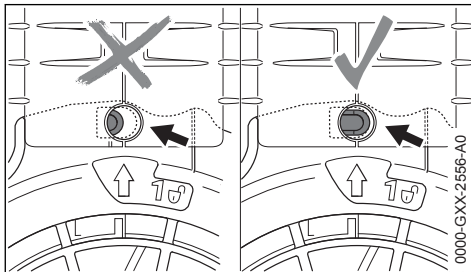

Lock button (arrow) must engage in position.

5 Connecting to Power Supply

The voltage and frequency of the machine (see rating plate) must match the voltage and frequency of the power connection.

The minimum fuse protection of the power connection must comply with the specifications – see "Specifications".

The machine must be connected to the power supply via an earth-leakage circuit breaker to disconnect the power supply if the differential current to earth exceeds 30 mA.

The power connection must correspond to IEC 60364 and relevant national regulations.

5.1 Extension cord

The design of the extension cord must at least fulfill the same features as the connecting cord on the machine. Observe the design marking (type designation) on the connecting cord.

The cores in the cord must have the following minimum cross-section depending on the mains voltage and cord length.

Cord length	Minimum cross-section
220 V – 240 V:	
Up to 20 m	1.5 mm ²
20 m to 50 m	2.5 mm ²
100 V – 127 V:	
Up to 10 m	AWG 14 / 2.0 mm ²
10 m to 30 m	AWG 12 / 3.5 mm ²

5.2 Strain relief (cord retainer)

The strain relief protects the appliance cord against damage.

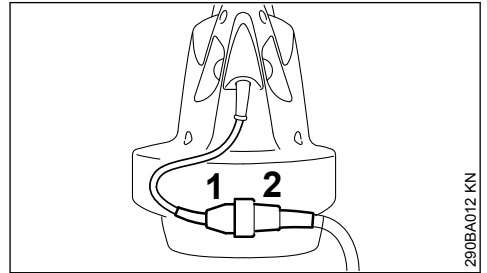

- ▶ Insert the plug (1) into the extension cord coupling (2).

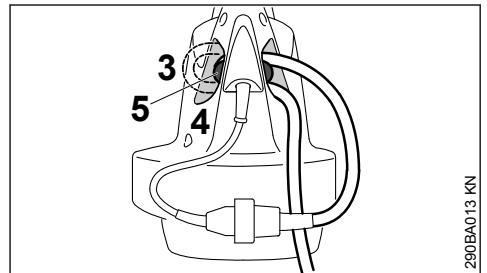

- ▶ Make a loop in the extension cord.
- ▶ Pass the loop (3) through the opening (4).
- ▶ Slip the loop over the hook (5) and pull it tight.

5.3 Connecting to Wall Outlet

Make sure your machine is switched off before you connect it to the power supply – see "Switching Off".

- ▶ Connect the extension cord plug to a properly installed wall outlet.

6 Switching On

- ▶ Make sure you have a secure and balanced footing.
- ▶ Hold the unit in the normal working position.

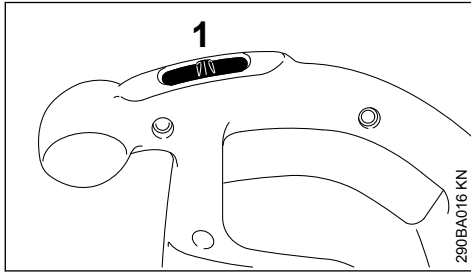
BGE 61, BGE 71, SHE 71

- ▶ Move switch (1) to I or II (position II depends on model).

Units with single switch setting (I):

I = full power

Units with two switch settings (I and II):

I = half power

II = full power

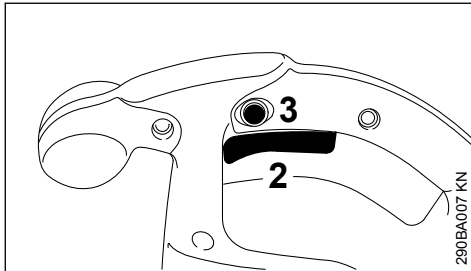
BGE 81, SHE 81

- ▶ Squeeze trigger switch (2) on control handle.

Blowing and suction power are infinitely variable.

Press in the lock button (3) to lock the trigger switch (2) in the maximum power position in the blower and vacuum modes.

7 Switching Off

During long work breaks – disconnect the plug from the power supply.

When the machine is not in use, shut it off so that it does not endanger others.

Secure it against unauthorized use.

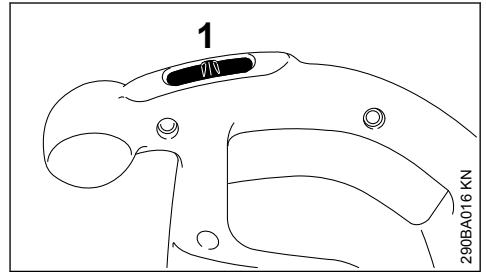
BGE 61, BGE 71, SHE 71

- ▶ Move the switch (1) to 0

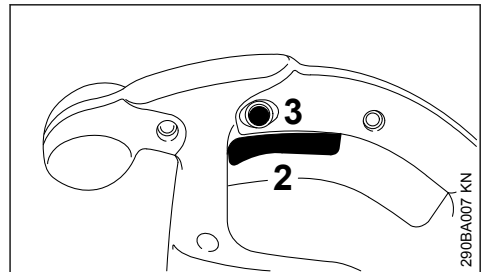
BGE 81, SHE 81

- ▶ Release trigger switch (2) on control handle.

If the lock button (3) is engaged, squeeze the trigger switch briefly and let it go.

8 Storing the Machine

- ▶ Thoroughly clean the machine.
- ▶ Store the machine in a dry, high or locked location, out of the reach of children and other unauthorized persons.

9 Maintenance and Care

The following intervals apply to normal operating conditions only. If your daily working time is longer or operating conditions are difficult (very dusty work area, etc.), shorten the specified intervals accordingly.		before starting work	after finishing work or daily	weekly	monthly	yearly	if problem	if damaged	if required
Complete machine	Visual inspection (condition)	x							
	Clean		x						
Control handle	Check operation	x							
Cooling inlets	Clean								x
Safety labels	Replace							x	

10 Minimize Wear and Avoid Damage

Observing the instructions in this manual helps reduce the risk of unnecessary wear and damage to the power tool.

The power tool must be operated, maintained and stored with the due care and attention described in this instruction manual.

The user is responsible for all damage caused by non-observance of the safety precautions, operating and maintenance instructions in this manual. This includes in particular:

- Alterations or modifications to the product not approved by STIHL.
- Using tools or accessories which are neither approved or suitable for the product or are of a poor quality.
- Using the product for purposes for which it was not designed.
- Using the product for sports or competitive events.
- Consequential damage caused by continuing to use the product with defective components.

10.1 Maintenance Work

All the operations described in the "Maintenance Chart" must be performed on a regular basis. If these maintenance operations cannot be performed by the owner, they should be performed by a servicing dealer.

STIHL recommends that you have servicing and repair work carried out exclusively by an authorized STIHL servicing dealer. STIHL dealers are

regularly given the opportunity to attend training courses and are supplied with the necessary technical information.

If these maintenance operations are not carried out as specified, the user assumes responsibility for any damage that may occur. Among other things, this includes:

- Damage to the motor due to neglect or deficient maintenance (e.g. not cleaning cooling air inlets).
- Damage due to incorrect electrical connection (voltage, inadequately rated connecting cords).
- Corrosion and other consequential damage resulting from improper storage.
- Damage to the product resulting from the use of poor quality replacement parts.

10.2 Parts Subject to Wear and Tear

Some parts of the power tool are subject to normal wear and tear even during regular operation in accordance with instructions and, depending on the type and duration of use, have to be replaced in good time. Among other parts, this includes:

- Fanwheel
- Catcher bag

11 Main Parts

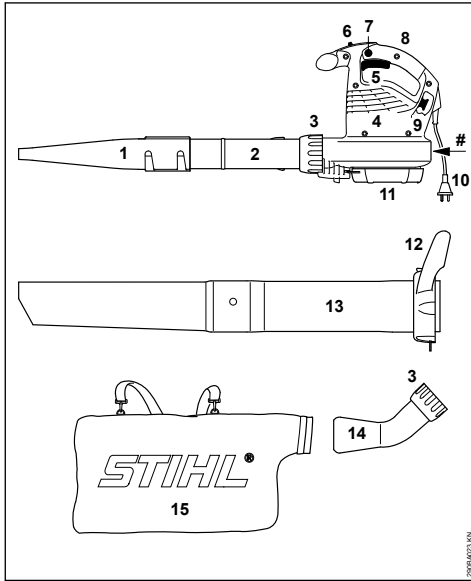

- 1 Fan nozzle
- 2 Blower tube
- 3 Union nut
- 4 Cooling inlets
- 5 Trigger (BGE 81, SHE 81 only)
- 6 Switch (BGE 61, BGE 71, SHE 71 only)
- 7 Lock button (BGE 81, SHE 81 only)
- 8 Control handle
- 9 Strain relief hook (cord retainer)
- 10 Appliance plug
- 11 Protective screen
- 12 Union nut with handle*
- 13 Suction tube*
- 14 Elbow*
- 15 Catcher bag*
- # Serial number

12 Specifications

12.1 Motor (BGE 61)

120V version

Power supply: 120 V, 60 Hz,
9.2 A
Protect with a fuse 15 A
Engine power 1100 W
Protection class, safety class II □

240V version

Power supply: 240 V, 50 Hz,
4.8 A
Protect with a fuse 10 A
Engine power 1100 W
Protection class, safety class II □

12.2 Motor (BGE 71 / SHE 71)

120V version

Power supply: 120 V, 60 Hz,
9.2 A
Protect with a fuse 15 A
Engine power 1100 W
Protection class, safety class II □

230V version

Power supply: 230 V, 50 Hz,
4.8 A
Protect with a fuse 10 A
Engine power 1100 W
Protection class, safety class II □

230V - 240V version

Power supply: 230 V - 240 V,
50 Hz, 4.8 A
Protect with a fuse 10 A
Engine power 1100 W
Protection class, safety class II □

12.3 Motor (BGE 81 / SHE 81)

230V version

Power supply: 230 V, 50 Hz,
6.1 A
Protect with a fuse 10 A
Engine power 1400 W
Protection class, safety class II □

230V - 240V version

Power supply: 230 V - 240 V,
50 Hz, 6.1 A
Protect with a fuse 10 A
Engine power 1400 W
Protection class, safety class II □

12.4 Maximum air flow rate

	Blower mode	Suction mode, vacuuming
BGE 61	670 m ³ /h	---
BGE 71	670 m ³ /h	580 m ³ /h
BGE 81	750 m ³ /h	650 m ³ /h
SHE 71	670 m ³ /h	580 m ³ /h
SHE 81	750 m ³ /h	650 m ³ /h

* Standard on SHE, special accessory for BGE

12.5 Air velocity with nozzle

Blower mode

BGE 61	66 m/s
BGE 71	66 m/s
BGE 81	76 m/s
SHE 71	58 m/s
SHE 81	67 m/s

12.6 Dimensions

Width	210 mm
Altitude	334 mm
Depth	330 mm

12.7 Weight

BGE 61	3.0 kg
BGE 71	3.0 kg
BGE 81	3.3 kg
SHE 71	4.1 kg
SHE 81	4.4 kg

12.8 Noise and Vibration Data

Noise and vibration data are determined on the basis of the rated maximum speed.

For further details on compliance with Vibration Directive 2002/44/EC visit www.stihl.com/vib.

12.8.1 Sound pressure level L_p to EN 506362100

	Blower mode	Vacuum mode
BGE 71	85 dB(A)	85 dB(A)
BGE 81	89 dB(A)	88 dB(A)
SHE 71	85 dB(A)	85 dB(A)
SHE 81	89 dB(A)	88 dB(A)

12.8.2 Sound power level L_w to EN 506362100

	Blower mode	Vacuum mode
BGE 71	100 dB(A)	101 dB(A)
BGE 81	103 dB(A)	103 dB(A)
SHE 71	100 dB(A)	101 dB(A)
SHE 81	103 dB(A)	103 dB(A)

12.8.3 Vibration level a_{hv} to EN 506362100

Blower mode

Handle, right

BGE 71	1 m/s ²
BGE 81	4.1 m/s ²
SHE 71	1 m/s ²
SHE 81	4.1 m/s ²

Vacuum mode

	Handle, right	Handle, left
BGE 71	0.8 m/s ²	1.2 m/s ²
BGE 81	2.6 m/s ²	5.6 m/s ²
SHE 71	0.8 m/s ²	1.2 m/s ²

	Handle, right	Handle, left
SHE 81	2.6 m/s ²	5.6 m/s ²

The K-factor in accordance with Directive 2006/42/EC is 2.0 dB(A) for the sound pressure level and sound power level; the K-factor in accordance with Directive 2006/42/EC is 2.0 m/s² for the vibration level.

12.9 REACH

REACH is an EC regulation and stands for the Registration, Evaluation, Authorization and Restriction of Chemical substances.

For information on compliance with the REACH regulation (EC) No. 1907/2006 see

www.stihl.com/reach

13 Maintenance and Repairs

Users of this machine may only carry out the maintenance and service work described in this user manual. All other repairs must be carried out by a servicing dealer.

STIHL recommends that you have servicing and repair work carried out exclusively by an authorized STIHL servicing dealer. STIHL dealers are regularly given the opportunity to attend training courses and are supplied with the necessary technical information.

When repairing the machine, only use replacement parts which have been approved by STIHL for this power tool or are technically identical. Only use high-quality replacement parts in order to avoid the risk of accidents and damage to the machine.

STIHL recommends the use of original STIHL replacement parts.

Original STIHL parts can be identified by the STIHL part number, the **STIHL** logo and the STIHL parts symbol  (the symbol may appear alone on small parts).

14 Disposal

Contact the local authorities or your STIHL servicing dealer for information on disposal.

Improper disposal can be harmful to health and pollute the environment.

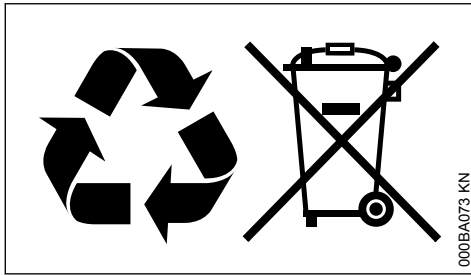

- ▶ Take STIHL products including packaging to a suitable collection point for recycling in accordance with local regulations.
- ▶ Do not dispose with domestic waste.

15 EC Declaration of Conformity

ANDREAS STIHL AG & Co. KG
Badstr. 115
D-71336 Waiblingen
Germany

declare under our sole responsibility that

Designation: Electric blower, electric vacuum shredder
Make: STIHL
Series: BGE 61
BGE 71
BGE 81
SHE 71
SHE 81
Serial identification number: 4811

conforms to the relevant provisions of Directives 2011/65/EU, 2006/42/EC, 2000/14/EU and 2014/30/EC and has been developed and manufactured in compliance with the following standards in the versions valid on the date of production:

EN 50636-2-100, EN 55014-1, EN 55014-2,
EN 60335-1, EN 61000-3-2, EN 61000-3-3

The measured and guaranteed sound power levels were determined according to Directive 2000/14/EC, Annex V.

Measured sound power level

BGE 71:	98 dB(A)
BGE 81:	101 dB(A)
SHE 71:	98 dB(A)
SHE 81:	100 dB(A)

Guaranteed sound power level

BGE 71:	100 dB(A)
BGE 81:	103 dB(A)

SHE 71	100 dB(A)
SHE 81:	102 dB(A)

Technical documents deposited at:

ANDREAS STIHL AG & Co. KG
Produktzulassung

The year of construction, the country of manufacture and the machine number are shown on the machine.

Waiblingen, 15.07.2021

ANDREAS STIHL AG & Co. KG
pp

Dr. Jürgen Hoffmann

Director Product Certification & Regulatory
Affairs



16 UKCA Declaration of Conformity

ANDREAS STIHL AG & Co. KG
Badstr. 115
D-71336 Waiblingen
Germany

declare under our sole responsibility that

Category:	Electric blower, electric vacuum shredder
Manufacturer's brand:	STIHL
Series:	BGE 61 BGE 71 BGE 81 SHE 71 SHE 81
Serial identification number:	4811

complies with the relevant provisions of the UK regulations The Restriction of the Use of Certain Hazardous Substances in Electrical and Electronic Equipment Regulations 2012, Supply of Machinery (Safety) Regulations 2008, Noise Emission in the Environment by Equipment for use Outdoors Regulations 2001 and Electromagnetic Compatibility Regulations 2016 and has been developed and manufactured in accord-

ance with the versions of the following standards valid on the date of manufacture:

EN 50636-2-100, EN 55014-1, EN 55014-2, EN 60335-1, EN 61000-3-2, EN 61000-3-3

The measured and guaranteed equivalent sound power level has been determined in accordance with the UK regulation Noise Emission in the Environment by Equipment for use Outdoors Regulations 2001, Schedule 8.

Measured sound power level

BGE 71:	98 dB(A)
BGE 81:	101 dB(A)
SHE 71:	98 dB(A)
SHE 81:	100 dB(A)

Guaranteed sound power level

BGE 71:	100 dB(A)
BGE 81:	103 dB(A)
SHE 71:	100 dB(A)
SHE 81:	102 dB(A)

Technical documents deposited at:

ANDREAS STIHL AG & Co. KG

The year of construction, the country of manufacture and the machine number are shown on the machine.

Done at Waiblingen, 15.07.2021

ANDREAS STIHL AG & Co. KG

pp

Dr. Jürgen Hoffmann

Director Product Certification & Regulatory Affairs



Índice

1	Notas relativas a este manual de instrucciones.....	30
2	Indicaciones relativas a la seguridad y técnica de trabajo.....	31
3	Completar el soplador.....	36
4	Completar la aspiradora trituradora.....	37
5	Conectar la máquina a la red eléctrica.....	39

6	Conectar la máquina.....	39
7	Desconectar la máquina.....	40
8	Guardar la máquina.....	40
9	Instrucciones de mantenimiento y conservación.....	41
10	Minimizar el desgaste y evitar daños.....	41
11	Componentes importantes.....	42
12	Datos técnicos.....	42
13	Indicaciones para la reparación.....	43
14	Gestión de residuos.....	44
15	Declaración de conformidad UE.....	44
16	Declaración de conformidad UKCA.....	44

Distinguidos clientes:

Muchas gracias por haber depositado su confianza en un producto de calidad de la empresa STIHL.

Este producto se ha confeccionado con modernos procedimientos de fabricación y amplias medidas para afianzar la calidad. Procuramos hacer todo lo posible para que usted esté satisfecho con este producto y pueda trabajar con él sin problemas.

En el caso de que tenga usted alguna pregunta sobre este producto, diríjase a su distribuidor STIHL o directamente a nuestra empresa de distribución.

Atentamente

Dr. Nikolas Stihl

1 Notas relativas a este manual de instrucciones

1.1 Símbolos gráficos

Todos los símbolos gráficos existentes en la máquina están explicados en este manual de instrucciones.

1.2 Marcación de párrafos de texto



ADVERTENCIA

Advertencia de peligro de accidente y riesgo de lesiones para personas y de daños materiales graves.

INDICACIÓN

Advertencia de daños de la máquina o de los diferentes componentes.

1.3 Perfeccionamiento técnico

STIHL trabaja permanentemente en el perfeccionamiento de todas las máquinas y dispositivos; por ello, nos reservamos los derechos relativos a las modificaciones del volumen de suministro en la forma, técnica y equipamiento.

De los datos e ilustraciones de este manual de instrucciones no se pueden deducir por lo tanto derechos a reclamar.

2 Indicaciones relativas a la seguridad y técnica de trabajo



Será necesario tomar medidas de seguridad especiales al trabajar con esta máquina. La conexión eléctrica constituye una fuente de peligros especiales.



Antes de ponerla en servicio por primera vez, hay que leer con atención el manual de instrucciones completo y guardarlo después en un lugar seguro para posteriores consultas. La inobservancia del manual de instrucciones puede tener consecuencias mortales.



ADVERTENCIA

- A los niños o jóvenes les está prohibido trabajar con esta máquina. Vigilar a los niños para asegurarse de que no jueguen con la máquina
- Esta máquina la deberán utilizar únicamente personas instruidas en la utilización y el manejo de la misma o que aporten un certificado de que están capacitados para manejarla de forma segura
- La personas que no estén en condiciones de manejar esta máquina por motivos de limitación de la capacidad física, sensorial o psíquica solo deben trabajar con el mismo bajo tutela y siguiendo las instrucciones de una persona responsable
- Prestar o alquilar esta máquina únicamente a personas que estén familiarizadas con este modelo y su manejo – entregarles siempre también el manual de instrucciones
- Ante cualesquiera trabajos en la máquina, p. ej. limpieza, mantenimiento, cambio de piezas – **desenchufarla de la red!**

Observar las normas de seguridad del país, p. ej., de las asociaciones profesionales del sector, organismos sociales y autoridades competentes en materia de prevención de accidentes en el trabajo y de otro tipo.

Si no se utiliza la máquina, se deberá apartar de forma que no ponga a nadie en peligro. Asegurar la máquina, de manera que no lo toquen personas ajenas, desenchufarla de la red.

El usuario es el responsable de los accidentes o peligros que afecten a otras personas o sus propiedades.

Al trabajar por primera vez con esta máquina: dejar que el vendedor o un especialista le aclare cómo manejarla de forma segura.

El uso de máquinas que emitan ruidos puede estar limitado temporalmente por normativas nacionales o locales.

Antes de comenzar el trabajo, comprobar siempre la máquina en cuanto al estado reglamentario. Prestar especial atención al cable de conexión, el enchufe y los dispositivos de seguridad.

Poner la máquina en funcionamiento solo si todos los componentes están exentos de daños.

No emplear el cable de conexión para tirar de la máquina o transportarla.

No emplear hidrolimpiadoras de alta presión para limpiar la máquina. El chorro de agua duro puede dañar las piezas de la máquina.

No salpicar nunca la máquina con agua – ¡**peligro de cortocircuito!**

2.1 Aptitud física

Para trabajar con esta máquina, se deberá estar descansado, sentirse bien y estar en buena forma.

Quien por motivos de salud no pueda realizar esfuerzos, debería consultar con su médico la posibilidad de trabajar con una máquina a motor.

Tras haber consumido bebidas alcohólicas, medicamentos que disminuyan la capacidad de reacción, o drogas, no se deberá trabajar con esta máquina.

2.2 Uso previsto

El soplador permite eliminar hojas, hierba, papel y cosas similares, p. ej. en jardines, estadios deportivos, aparcamientos o entradas.

Además, la aspiradora trituradora se ha concebido para aspirar hojas que no estén mojadas y otras barreduras ligeras, sueltas e incombustibles.

No soplar o aspirar materiales que sean perjudiciales para la salud.

No operar con la máquina en locales cerrados.

No se permite utilizar la máquina para otros fines, ya que se pueden producir accidentes o daños en la misma. No efectuar modificación alguna en este producto – ya que podrían producirse accidentes o daños en la máquina.

2.3 Condiciones de servicio



No trabajar con la máquina con lluvia, nieve, entornos mojados o muy húmedos ni con tormentas. No dejar la máquina expuesta a la lluvia.

2.4 Ropa y equipo

Utilizar la ropa y el equipo reglamentarios.



La ropa deberá ser apropiada y no estorbar. Llevar ropa ceñida, traje combinado y no ponerse ningún abrigo de trabajo.



No llevar prendas, bufandas, corbatas ni artículos de joyería que puedan penetrar en la abertura de aspiración de aire. Recogerse el pelo largo y asegurarlo, de manera que quede por encima de los hombros.

Ponerse zapatos resistentes con suelas adherentes y antideslizantes.



ADVERTENCIA



Para reducir el peligro de lesiones oculares, utilizar unas gafas protectoras ceñidas según la norma EN 166. Prestar atención a que las gafas protectoras estén bien puestas.

Utilizar una protección acústica "individual", p. ej., protectores de oídos.

STIHL ofrece una extensa gama de equipamiento de protección personal.

2.5 Accesorios

Acoplar únicamente piezas o accesorios autorizados por STIHL para esta máquina o piezas técnicamente equivalentes. En caso de dudas al respecto, acudir a un distribuidor especializado. Emplear solo piezas o accesorios de gran calidad. De lo contrario, existe el peligro de que se produzcan accidentes o daños en la máquina.

STIHL recomienda emplear piezas y accesorios originales STIHL. Sus características se ajustan de forma óptima al producto y las exigencias del usuario.

No realizar modificaciones en la máquina ya que eso podría afectar a la seguridad. STIHL renuncia a cualquier responsabilidad por daños personales y materiales que se produzcan al emplear accesorios no autorizados.

2.6 Antes del trabajo

Comprobar la máquina

- El interruptor/la palanca de mando se tienen que poder poner con facilidad en **STOP** o bien en **0**
- El interruptor/la palanca de mando se tienen que encontrar en la posición de **STOP** o bien en **0**
- El sistema de soplado tiene que estar montado correctamente
- Para un manejo seguro, las empuñaduras deberán estar limpias y secas, y exentas de aceite y suciedad
- Comprobar el estado de la rueda de soplador y la caja de éste – véase "Utilizar el dispositivo de aspiración"

La máquina solo se deberá utilizar si reúne las condiciones de seguridad para el trabajo, ¡**peligro de accidente!**

Poner la máquina en funcionamiento solo si todos los componentes están exentos de daños y firmemente montados.



Peligro de lesiones por el giro de la rueda del soplador. Antes de desmontar la rejilla protectora, el tubo de aspiración, el tubo de soplado o el colector, parar siempre el motor y retirar el enchufe. Esperar a que se pare la rueda del soplador.

El desgaste en la carcasa del soplador (fisuras, roturas) puede suponer un riesgo de lesiones debido a cuerpos extraños que salen despedidos. En caso de daños en la carcasa del soplador, acudir a un distribuidor especializado. STIHL recomienda un distribuidor especializado STIHL

No efectuar modificaciones en los dispositivos de mando ni en los de seguridad

Conexión eléctrica

Disminuir el riesgo de descarga eléctrica:

- La tensión y la frecuencia de la máquina (véase el rótulo de modelo) tienen que coincidir con las de la red
- Examinar el cable de conexión, el enchufe de la red y el cable de prolongación en cuanto a daños. No se admite emplear cables, acoplamientos ni enchufes que estén dañados o cables de conexión que no correspondan a las normas
- Enchufándola solo en una caja de enchufe que esté debidamente instalada
- El aislamiento del cable de conexión y del de prolongación, el enchufe y el acoplamiento deben estar en perfecto estado
- No asir nunca el enchufe de conexión a la red, el cable de conexión, así como las uniones por enchufe con las manos mojadas

Tender debidamente el cable de conexión y el de prolongación:

- Observar las secciones mínimas de los distintos cables – véase "Conectar la máquina a la red eléctrica"
- Tender el cable de conexión y marcarlo, de manera que no sufra daños y que nadie pueda correr peligro – **¡peligro de tropezar!**
- El uso de cables de prolongación inapropiados puede ser peligroso. Emplear solo cables de prolongación que estén homologados para su uso en el exterior y estén correspondientemente marcados así como que tengan una sección suficiente

- El enchufe y el acoplamiento del cable de prolongación tienen que ser impermeables al agua y no deberán estar dentro del agua
- No dejar que el cable roce en cantos ni en objetos puntiagudos o de cantos vivos
- No aplastar el cable en resquicios de puertas o intersticios de ventanas
- En el caso de cables enredados – desenchufarlos y desenredarlos
- Desenrollar siempre los tambores de los cables por completo, a fin de evitar el riesgo de incendio por sobrecalentamiento

2.7 Sujetar y manejar la máquina

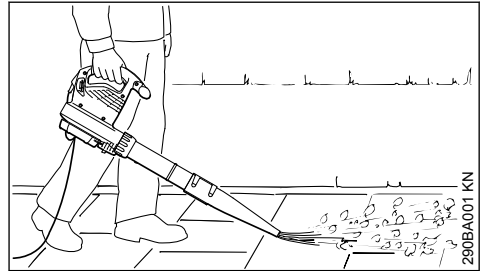

El soplador ha sido diseñado para manejarlo con una mano. Lo puede llevar el operario con la mano derecha o la izquierda por la empuñadura de mando.

Sujetar siempre firmemente la máquina con la mano.



Trabajar con la máquina únicamente con el tubo de soplado completamente montado, **¡riesgo de lesiones!**

La tobera redonda es especialmente apropiada para el servicio en el terreno desnivelado (p. ej. prados y superficies de césped).

La tobera plana (incluida en el volumen de suministro o adquirible como accesorio opcional) genera una corriente de aire plana que se puede emplear de forma sistemática y controlada, en especial, al limpiar por soplado superficies planas que estén cubiertas de virutas de madera, hojas, hierba cortada o similares.

2.8 Utilizar el dispositivo de aspiración

Tener en cuenta las indicaciones para el acople del capítulo correspondiente de este manual de instrucciones.

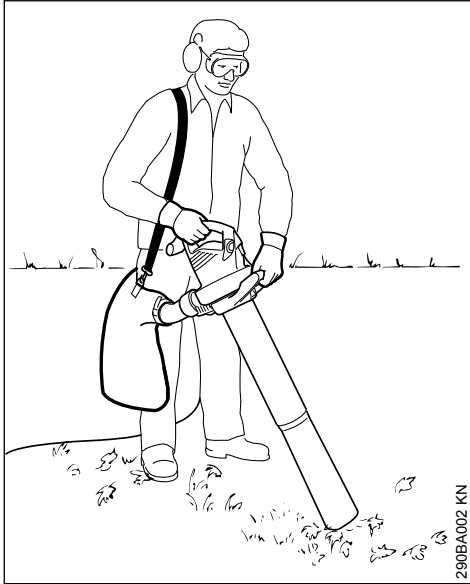

La aspiradora/trituradora se ha diseñado para manejarla con dos manos. El operario la tiene que llevar con la mano derecha por la empuñadura de mando, y con la izquierda, por el asidero de la tuerca de racor.

Colgar el cinturón de porte de la bolsa colectora sobre el hombro derecho – no llevarlo en bandolera para que la máquina junto con la bolsa colectora se puedan apartar rápidamente del cuerpo en caso de emergencia.

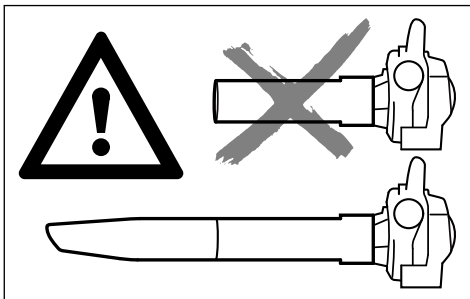

Utilizar la máquina únicamente con el tubo de aspiración completamente montado y la bolsa colectora montada y cerrada, **¡peligro de lesiones!**



No aspirar nunca materiales calientes o en combustión (p. ej., ceniza caliente, cigarrillos candentes), **¡riesgo de lesiones por fuego!**



No aspirar nunca líquidos inflamables (p. ej. combustible) o materiales impregnados de líquidos inflamables, **¡riesgo de lesiones mortales!** originadas por fuego o explosión.

INDICACIÓN

Al aspirar objetos abrasivos (como gravilla, piedras, etc.), la rueda de soplador y la carcasa están expuestas a un desgaste especialmente elevado. Este desgaste se percibe por un fuerte descenso del rendimiento de aspiración. En este caso, acudir al distribuidor especializado. STIHL recomienda un distribuidor especializado STIHL.

Al aspirar hojas mojadas, pueden obstruirse el soplador o el codo.

Para eliminar obstrucciones en la máquina:

- Desconectar la máquina y desenchufarla de la red
- Desmontar el colector y el tubo de aspiración, véase "Completar la aspiradora trituradora"
- Limpiar el colector y la caja del soplador

2.9 Durante el trabajo



En caso de dañarse el cable de conexión a la red, desenchufar inmediatamente el aparato – **¡peligro de muerte por descarga eléctrica!**

No dañar el cable de conexión a la red pisándolo con vehículos, aplastándolo, tirando violentamente de él, etc.

No desenchufar la máquina de la red tirando del cable de conexión, agarrar el enchufe mismo.

Asir el enchufe y el cable de conexión únicamente con las manos secas.

En caso de peligro inminente o bien de emergencia – poner la palanca de ajuste/interruptor en **STOP** o bien en **0**.

La máquina solo la debe manejar una persona; no permitir la presencia de otras personas en la zona de trabajo.

No dejar que se acerquen niños, animales ni espectadores.



No permitir la presencia de otras personas en un radio de 15 m, **¡peligro de lesiones!** por objetos despedidos.

Mantenerse a distancia también respecto de objetos (vehículos, ventanas), **¡peligro de daños materiales!**

No dirigir nunca el chorro de aire hacia otras personas o animales – la máquina puede levantar

pequeños objetos y lanzarlos a gran velocidad – **¡peligro de lesiones!**

Al soplar y mientras se aspira y tritura (en terreno abierto y en jardines), prestar atención a los animales pequeños, a fin de no dañarlos.

No dejar nunca la máquina en marcha sin vigilancia.

Trabajar solo caminando lentamente hacia delante – fijarse siempre en la zona de salida del tubo de soplado – no caminar o no correr hacia atrás – **¡peligro de tropezar!**

Guiar siempre el cable de conexión detrás de la máquina – no caminar hacia atrás – **¡peligro de tropezar!**

Evitar posiciones corporales anómalas y mantener siempre el equilibrio. Adoptar siempre una postura estable y segura.

Tener cuidado en pendientes y en terreno irregular – **¡peligro de resbalar!**

Prestar atención a los obstáculos: basura, tocónes, raíces, fosos, **¡peligro de tropezar!**

No trabajar nunca sobre escaleras ni en lugares que no permitan una postura estable.

Al llevar un protector de los oídos, hay que prestar más atención y mayor prudencia porque la percepción de los ruidos que pueden avisar de un peligro (gritos, señales acústicas o similares) está limitada.

Trabajar con tranquilidad y prudencia y solo si las condiciones de luz y visibilidad son adecuadas. Trabajar con precaución, no poner en peligro a otras personas.

Hacer siempre las pausas necesarias en el trabajo para prevenir el cansancio y el agotamiento, **¡peligro de accidente!**

Al soplar cantidades considerables de material polvoriento, pueden producirse cargas electroestáticas que, en condiciones desfavorables (p. ej. mucha sequedad), pueden descargarse repentinamente.

En caso de generarse polvo, llevar siempre una mascarilla protectora contra el polvo.

Al aspirar material no apropiado, puede bloquearse la rueda de soplador. Desconectar inmediatamente la máquina, desenchufarla de la red. No quitar hasta entonces el material que la bloquea.

No introducir objetos por la rejilla protectora o la tobera en el interior de la caja del soplador. El

soplador los puede lanzar a alta velocidad, **¡peligro de lesiones!**

Si cambia perceptiblemente el comportamiento de marcha (p. ej. aumento de las vibraciones), interrumpir el trabajo y subsanar las causas de ese cambio.

En el caso de que la máquina haya sufrido incidencias para las que no ha sido diseñada (p. ej., golpes o caídas), se ha de verificar sin falta su funcionamiento seguro antes de seguir utilizándola – véase también "Antes de trabajar". Comprobar también la operatividad de los dispositivos de seguridad. No seguir utilizando la máquina en ningún caso si no reúne condiciones de seguridad. En caso de dudas, acudir a un distribuidor especializado.

En el caso de que la máquina siga funcionando (no se desconecte) si la palanca de mando ya no está oprimida – desenchúfela y acuda a un distribuidor especializado STIHL. La máquina está averiada.

Antes de ausentarse de la máquina: desconectarla – desenchufarla de la red.

2.10 Después de trabajar

Desenchufar el cable de red eléctrica de la toma de corriente.

No desenchufar la máquina de la red tirando del cable de conexión, agarrar el enchufe mismo.

Limpiar el polvo y suciedad de la máquina – no emplear disolventes de grasa.

2.11 Vibraciones

La utilización prolongada de la máquina puede provocar trastornos circulatorios en las manos ("enfermedad de los dedos blancos") originados por las vibraciones.

No se puede establecer una duración general del uso, porque ésta depende de varios factores que influyen en ello.

El tiempo de uso se prolonga:

- Protegiendo las manos (guantes calientes)
- Haciendo pausas

El tiempo de uso se acorta por:

- La predisposición personal a una mala circulación sanguínea (síntomas: dedos fríos con frecuencia, hormigueo)
- Bajas temperaturas
- Magnitud de la fuerza de sujeción (la sujeción firme dificulta el riego sanguíneo)

En el caso trabajar con regularidad y durante mucho tiempo con la máquina y manifestarse repetidamente tales síntomas (p. ej. hormigueo en los dedos), se recomienda someterse a un examen médico.

2.12 Mantenimiento y reparaciones

! ADVERTENCIA



Ante cualesquiera trabajos en la máquina: desenchufarla de la red.

- Emplear sólo repuestos de gran calidad. De no hacerlo, existe el peligro de que se produzcan accidentes o daños en la máquina. Si tiene preguntas al respecto, consulte a un distribuidor especializado.
- Los trabajos en la máquina (p. ej. la sustitución del cable de conexión) sólo pueden efectuarlos distribuidores autorizados o técnicos cualificados en electrotecnia, a fin de evitar peligros.

Limpiar las piezas de plástico con un paño. Los detergentes agresivos pueden dañar el plástico.

Limpiar las hendiduras de aire de refrigeración en la carcasa del motor si lo requiere su estado.

Efectuar con regularidad los trabajos de mantenimiento de la máquina. Efectuar únicamente trabajos de mantenimiento y reparaciones que estén descritos en el manual de instrucciones. Encargar todos los demás trabajos a un distribuidor especializado.

STIHL recomienda emplear piezas de repuesto originales STIHL. Las propiedades de éstas armonizan óptimamente con el producto y las exigencias del usuario.

STIHL recomienda encargar los trabajos de mantenimiento y las reparaciones siempre a un distribuidor especializado STIHL. Los distribuidores especializados STIHL siguen periódicamente cursillos de instrucción y tienen a su disposición las informaciones técnicas.

3 Completar el soplador

- ▶ Desenchufarla de la red

3.1 Montar el tubo de soplado

BGE 71, BGE 81:

El soplador sólo se puede conectar si se ha montado correctamente el tubo de soplado. La tuerca de racor acciona un interruptor de seguridad

que cierra el circuito de corriente para arrancar el motor.

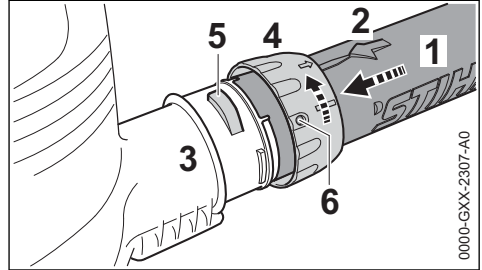

- ▶ Hacer coincidir los rebajes. La flecha (2) se tiene que encontrar en la parte superior del tubo de soplado (1)
- ▶ Insertar el tubo de soplado (1) en el racor (3) de la carcasa del soplador hasta el tope
- ▶ Calar la tuerca de racor (4) sobre el racor (3) de la carcasa del soplador y girarla en el sentido de la flecha hasta que la brida (5) encastre en la abertura (6) de la tuerca de racor

BGE 71, BGE 81:

- ▶ El interruptor de seguridad se acciona de forma audible

3.2 Montar la tobera

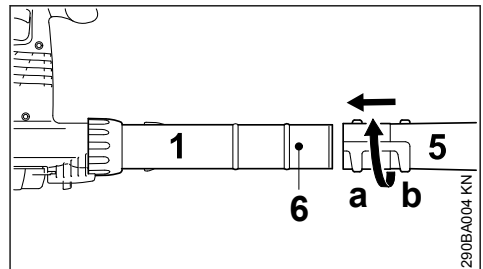

- ▶ Calar la tobera (5) a la posición (a) (larga) o la posición (b) (corta) en el tubo de soplado (1) hasta el tope y enclavarla en el sentido de la flecha

3.3 Desmontar el tubo de soplado

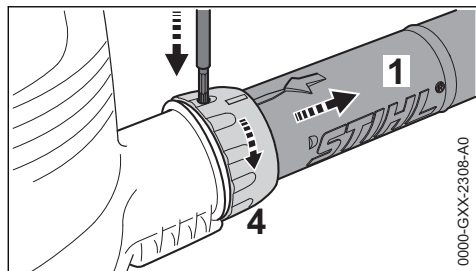

- ▶ Desconectar el motor
- ▶ Oprimir el seguro a través de la abertura de la tuerca de racor con una herramienta apropiada
- ▶ Girar la tuerca de racor (4) en el sentido de la flecha hasta el tope
- ▶ Quitar el tubo de soplado (1)

4 Completar la aspiradora trituradora

La aspiradora trituradora solo se puede conectar si están correctamente montados el codo y el tubo de aspiración. Las tuercas de racor accionan un interruptor de seguridad que cierra el circuito de corriente para arrancar el motor.

- ▶ Desenchufarla de la red

4.1 Montar el codo



La cremallera de la bolsa colectora tiene que estar cerrada

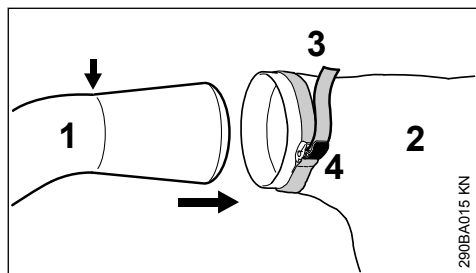

- ▶ Introducir el codo (1) en la bolsa colectora (2) hasta la marca (flecha)
- ▶ Apretar la cinta (3) en la bolsa colectora y oprimir la hebilla (4) hacia abajo

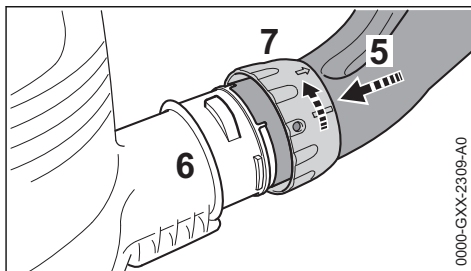

- ▶ Hacer coincidir los rebajes
- ▶ Insertar el codo (5) en el racor (6) de la carcasa del soplador hasta el tope
- ▶ Calar la tuerca de racor (7) sobre el racor (6) de la carcasa del soplador y girarla en el sentido de la flecha hasta el tope. El interruptor de seguridad se acciona de forma audible

4.2 Completar el tubo de aspiración

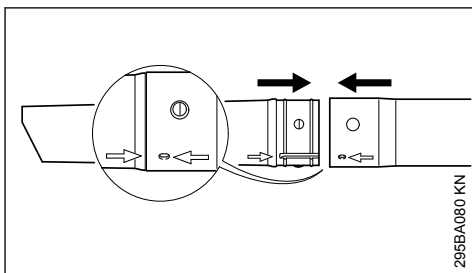

- ▶ Alinear el tubo de aspiración y la prolongación del mismo con las flechas, comprimirlos y encastrarlos

4.3 Montar el tubo de aspiración

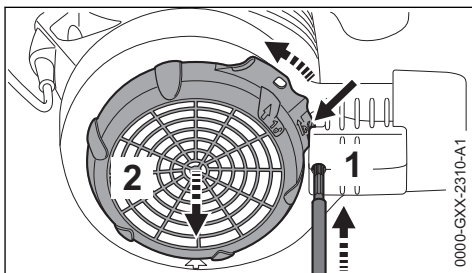

- ▶ Desconectar el motor
- ▶ Oprimir el seguro (1) a través de la abertura con una herramienta adecuada
- ▶ Presionar la brida (flecha) hacia la caja del soplador y mantenerla presionada
- ▶ Girar la rejilla protectora (2) en el sentido de la flecha hasta el tope y quitarla

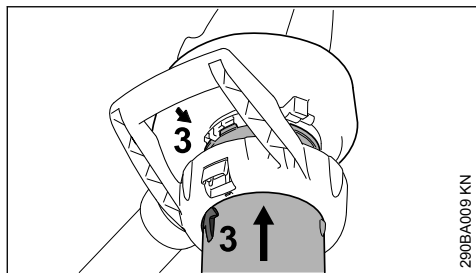

- ▶ Hacer coincidir las flechas (3)
- ▶ Insertar el tubo de aspiración en el racor de la carcasa del soplador hasta el tope

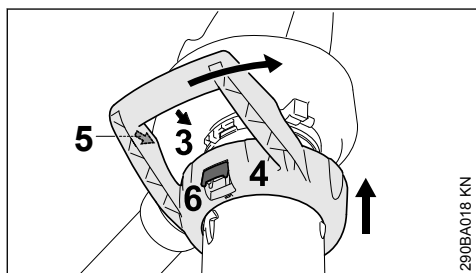

- ▶ Montar el asidero de estribo (4) sobre la abertura de aspiración de la carcasa del soplador
- ▶ Hacer coincidir las flechas (3) y (5)
- ▶ Girar el asidero de estribo (4) en el sentido de la flecha hasta que la palanca (6) encaeste de forma perceptible al oído en la carcasa del soplador

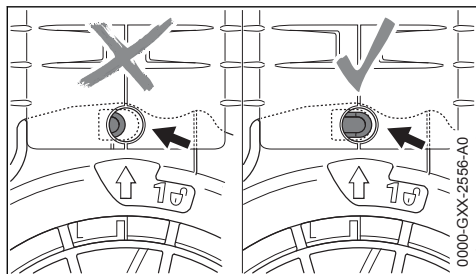

El seguro (flecha) no está oprimido si el montaje es correcto.

4.4 Desmontar el codo

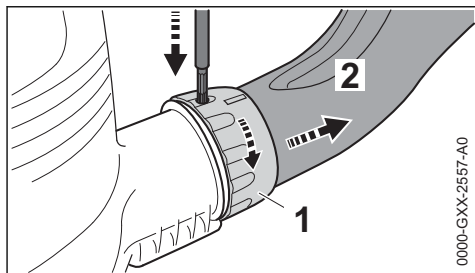

- ▶ Parar el motor
- ▶ Oprimir el seguro a través de la abertura con una herramienta adecuada
- ▶ Girar la tuerca de racor (1) en el sentido de la flecha hasta el tope
- ▶ Quitar el colector (2)

4.5 Desmontar el tubo de aspiración

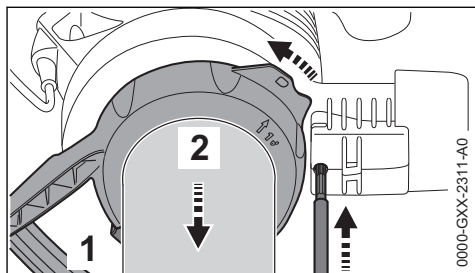

- ▶ Parar el motor
- ▶ Oprimir el seguro a través de la abertura con una herramienta adecuada
- ▶ Accionar el bloque de seguridad (1) y girar el asidero de estribo (2) en el sentido de la flecha hasta el tope
- ▶ Quitar el asidero de estribo junto con el tubo de aspiración

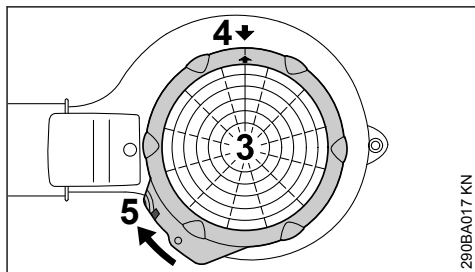

- ▶ Aplicar la rejilla protectora (3) a la abertura de aspiración de la carcasa del soplador
- ▶ Hacer coincidir las flechas (4)

- Girar la rejilla protectora (3) en el sentido de la flecha hasta que la brida (5) encastre en la carcasa del soplador

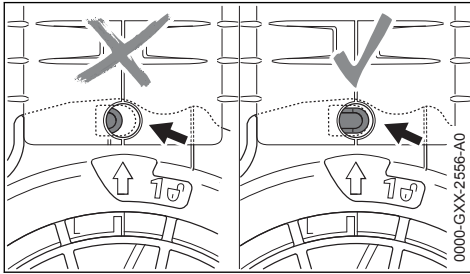

El seguro (flecha) no está oprimido si el montaje es correcto.

5 Conectar la máquina a la red eléctrica

La tensión y la frecuencia de la máquina (véase el rótulo de modelo) tienen que coincidir con las de la red.

La protección mínima de la conexión a la red tiene que corresponder a lo especificado en los datos técnicos – véase "Datos técnicos".

La máquina se debe conectar a la red eléctrica por medio de un interruptor de corriente de defecto que interrumpa la alimentación, cuando la corriente diferencial hacia tierra sobrepase 30 mA.

La conexión a la red tiene que corresponder a IEC 60364 así como a las prescripciones de los países.

5.1 Cable de prolongación

El cable de prolongación, por su tipo de construcción, tiene que tener al menos las mismas propiedades que el cable de conexión de la máquina. Tener en cuenta la marcación relativa al tipo de construcción (designación de modelo) en el cable de conexión.

Los hilos del cable, en función de la tensión de la red y la longitud del cable, tienen que tener la sección mínima representada.

Longitud de cable	Sección mínima
220 V – 240 V:	
hasta 20 m	1,5 mm ²
20 m hasta 50 m	2,5 mm ²
100 V – 127 V:	
hasta 10 m	AWG 14 / 2,0 mm ²
10 m hasta 30 m	AWG 12 / 3,5 mm ²

5.2 Descarga de tracción

El elemento de descarga de tracción protege el cable de conexión contra daños.

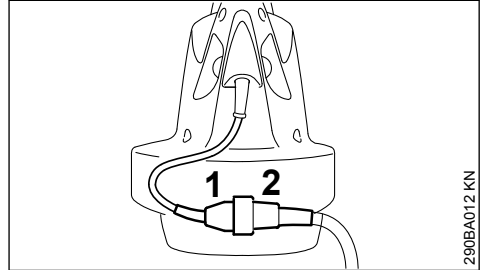

- Insertar el enchufe (1) en el acoplamiento (2) del cable de prolongación

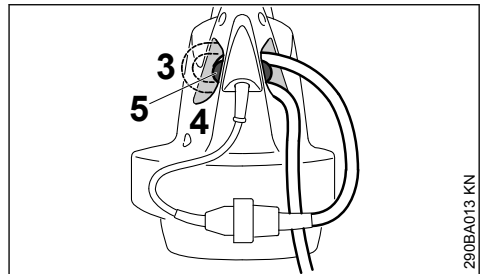

- Formar un lazo con el cable de prolongación
- Pasar el lazo (3) por la abertura (4)
- Pasar el lazo sobre el gancho (5) y apretarlo

5.3 Conexión a la caja de enchufe a la red

Antes de conectarla a la alimentación de tensión, comprobar si la máquina está desconectada – véase "Desconectar la máquina"

- Insertar el enchufe del cable de prolongación en una caja de enchufe debidamente instalada

6 Conectar la máquina

- Adoptar una postura segura y estable
- Mantener la máquina en la posición de trabajo

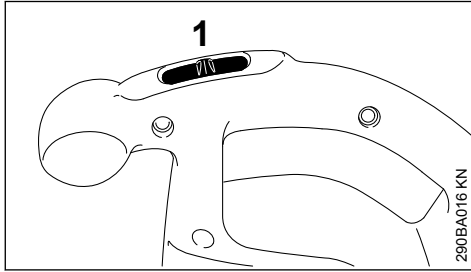
BGE 61, BGE 71, SHE 71

- ▶ Poner el interruptor (1) en I o II (posición II, según el equipamiento)

En máquinas con posición de mando I:

I = plena potencia de soplado

En máquinas con las posiciones de mando I y II:

I = media potencia de soplado

II = plena potencia de soplado

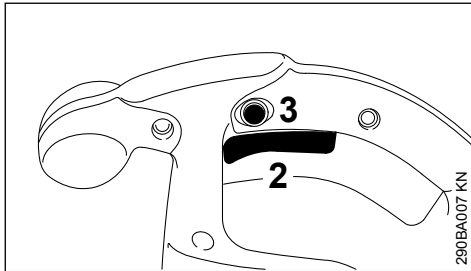
BGE 81, SHE 81

- ▶ Oprimir la palanca de mando (2) de la empuñadura de mando

La potencia de soplado y aspiración se puede regular progresivamente.

Pulsando el botón inmovilizador (3), se puede encastrar la palanca de mando (2) en el punto máximo de soplado y aspiración.

7 Desconectar la máquina

En pausas de cierta duración – desenchufarla.

Si ya no se utiliza la máquina, se deberá guardar de forma que no se ponga nadie en peligro.

Asegurar la máquina para que no tengan acceso a la misma personas ajenas.

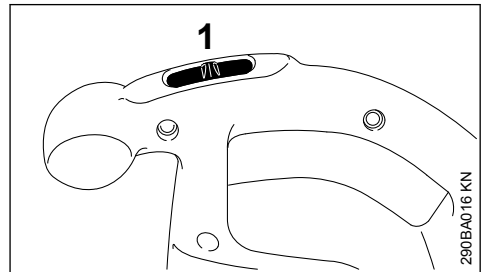
BGE 61, BGE 71, SHE 71

- ▶ Poner el interruptor (1) en 0

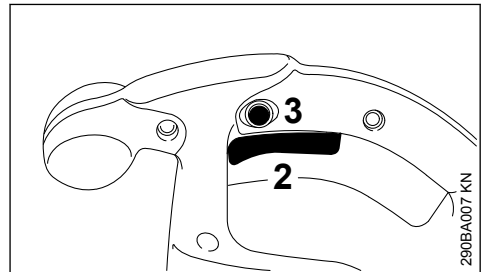
BGE 81, SHE 81

- ▶ Soltar la palanca de mando (2) en la empuñadura de mando

Estando enclavado el botón inmovilizador (3), oprimir brevemente a fondo la palanca de mando y soltarla.

8 Guardar la máquina

- ▶ Limpiar la máquina a fondo
- ▶ Guardar la máquina en un lugar seco y seguro. Protegerla contra el uso por personas ajenas (p. ej. por niños)

9 Instrucciones de mantenimiento y conservación

Estos datos se refieren a condiciones de trabajo normales. En condiciones de trabajo más difíciles (fuerte acumulación de polvo, etc.) y trabajos diarios de mayor duración, acortar correspondientemente los intervalos indicados.		Antes de comenzar el trabajo	Tras finalizar el trabajo o diariamente	Semanalmente	Mensualmente	Anualmente	En caso de avería	En caso de daños	Si lo requiere su estado
Máquina completa	control visual (estado)	x							
	limpiar		x						
Empuñadura de mando	comprobación del funcionamiento	x							
Aberturas de aspiración para aire de refrigeración	limpiar								x
Rótulos adhesivos de seguridad	sustituir							x	

10 Minimizar el desgaste y evitar daños

La observancia de las instrucciones de este manual de instrucciones evita un desgaste excesivo y daños en la máquina.

El uso, mantenimiento y almacenamiento de la máquina se han de realizar con el esmero descrito en este manual de instrucciones.

Todos los daños originados por la inobservancia de las indicaciones de seguridad manejo y mantenimiento son responsabilidad del usuario mismo. Ello rige en especial para:

- Modificaciones del producto no autorizadas por STIHL
- El empleo de herramientas o accesorios que no estén autorizados para la máquina o que sean de calidad deficiente
- El empleo de la máquina para fines inapropiados
- Empleo de la máquina en actos deportivos o competiciones
- Daños derivados del uso de la máquina pese a la existencia de componentes averiados

10.1 Trabajos de mantenimiento

Todos los trabajos que figuran en el capítulo "Instrucciones de mantenimiento y conservación" se han de efectuar con regularidad. En tanto

estos trabajos de mantenimiento no los pueda efectuar el usuario mismo, habrán de encargarse a un distribuidor especializado.

STIHL recomienda encargar los trabajos de mantenimiento y las reparaciones únicamente a un distribuidor especializado STIHL. Los distribuidores especializados STIHL siguen periódicamente cursillos de instrucción y tienen a su disposición las Informaciones Técnicas necesarias.

De no efectuarse oportunamente estos trabajos o en caso de hacerlo indebidamente, pueden producirse daños que serán responsabilidad del usuario mismo. De ellos forman parte, entre otros:

- Daños en el electromotor como consecuencia de un mantenimiento inoportuno o insuficiente (p. ej. limpieza insuficiente de la conducción del aire de refrigeración)
- Daños por una conexión eléctrica errónea (tensión, cables de alimentación de medidas insuficientes)
- Daños por corrosión y otros daños derivados de un almacenamiento indebido
- Daños en la máquina como consecuencia del empleo de piezas de repuesto de calidad deficiente

10.2 Piezas de desgaste

Algunas piezas de la máquina están sometidas a un desgaste normal aun cuando el uso sea el apropiado y se han de sustituir oportunamente en función del tipo y la duración de su utilización.

De ellas forman parte, entre otras:

- Rueda del soplador
- Bolsa colectora

11 Componentes importantes

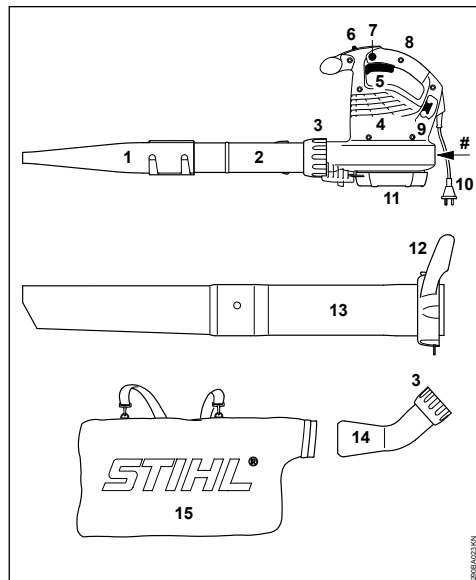

- 1 Tobera plana
- 2 Tubo de soplado
- 3 Tuerca de racor
- 4 Aberturas de aspiración para aire de refrigeración
- 5 Palanca de mando (sólo BGE 81, SHE 81)
- 6 Interruptor (sólo BGE 61, BGE 71, SHE 71)
- 7 Botón inmovilizador (sólo BGE 81, SHE 81)
- 8 Empuñadura de mando
- 9 Gancho para descarga de tracción
- 10 Enchufe de la red
- 11 Rejilla protectora
- 12 Tuerca de racor con asidero*
- 13 Tubo de aspiración*

14 Codo*

15 Bolsa colectora*

Número de máquina

12 Datos técnicos

12.1 Motor BGE 61

Ejecución de 120 V

Datos de la conexión a la red	120 V, 60 Hz, 9,2 A
Fusible	15 A
Potencia	1100 W
Clase de protección	II □

Ejecución de 240 V

Datos de la conexión a la red	240 V, 50 Hz, 4,8 A
Fusible	10 A
Potencia	1100 W
Clase de protección	II □

12.2 Motor BGE 71 / SHE 71

Ejecución de 120 V

Datos de la conexión a la red	120 V, 60 Hz, 9,2 A
Fusible	15 A
Potencia	1100 W
Clase de protección	II □

Ejecución de 230 V

Datos de la conexión a la red	230 V, 50 Hz, 4,8 A
Fusible	10 A
Potencia	1100 W
Clase de protección	II □

Ejecución de 230 V - 240 V

Datos de la conexión a la red	230 V - 240 V, 50 Hz, 4,8 A
Fusible	10 A
Potencia	1100 W
Clase de protección	II □

12.3 Motor BGE 81 / SHE 81

Ejecución de 230 V

Datos de la conexión a la red	230 V, 50 Hz, 6,1 A
Fusible	10 A
Potencia	1400 W
Clase de protección	II □

Ejecución de 230 V - 240 V

Datos de la conexión a la red	230 V - 240 V, 50 Hz, 6,1 A
Fusible	10 A
Potencia	1400 W
Clase de protección	II □

* Accesorio en SHE, accesorio opcional en BGE

12.4 Paso de aire máximo

	Servicio de soplado	Servicio de aspiración
BGE 61	670 m ³ /h	---
BGE 71	670 m ³ /h	580 m ³ /h
BGE 81	750 m ³ /h	650 m ³ /h
SHE 71	670 m ³ /h	580 m ³ /h
SHE 81	750 m ³ /h	650 m ³ /h

12.5 Velocidad del aire con tobera

	Servicio de soplado
BGE 61	66 m/s
BGE 71	66 m/s
BGE 81	76 m/s
SHE 71	58 m/s
SHE 81	67 m/s

12.6 Medidas

Ancho	210 mm
Altitud	334 mm
Profundidad	330 mm

12.7 Peso

BGE 61	3,0 kg
BGE 71	3,0 kg
BGE 81	3,3 kg
SHE 71	4,1 kg
SHE 81	4,4 kg

12.8 Valores de sonido y vibraciones

Para determinar los valores de sonido y vibraciones, se tiene en cuenta el estado de funcionamiento de régimen máximo nominal.

Para más detalles relativos al cumplimiento de la pauta de la patronal sobre vibraciones 2002/44/CE, véase www.stihl.com/vib/.

12.8.1 Nivel de intensidad sonora continuo L_p según EN 50636-2-100

	Servicio de soplado	Servicio de aspiración
BGE 71	85 dB(A)	85 dB(A)
BGE 81	89 dB(A)	88 dB(A)
SHE 71	85 dB(A)	85 dB(A)
SHE 81	89 dB(A)	88 dB(A)

12.8.2 Nivel de potencia sonora L_w según EN 50636-2-100

	Servicio de soplado	Servicio de aspiración
BGE 71	100 dB(A)	101 dB(A)
BGE 81	103 dB(A)	103 dB(A)
SHE 71	100 dB(A)	101 dB(A)
SHE 81	103 dB(A)	103 dB(A)

12.8.3 Valor de vibraciones a_{HV} según EN 50636-2-100

Servicio de soplado

	Empuñadura derecha
BGE 71	1 m/s ²
BGE 81	4,1 m/s ²
SHE 71	1 m/s ²
SHE 81	4,1 m/s ²

Servicio de aspiración

	Empuñadura derecha	Empuñadura izquierda
BGE 71	0,8 m/s ²	1,2 m/s ²
BGE 81	2,6 m/s ²	5,6 m/s ²
SHE 71	0,8 m/s ²	1,2 m/s ²
SHE 81	2,6 m/s ²	5,6 m/s ²

Para el nivel de intensidad sonora y el nivel de potencia sonora, el factor K según RL 2006/42/CE es = 2,5 dB(A); para el valor de vibraciones, el factor K según RL 2006/42/CE es = 2,0 m/s².

12.9 REACH

REACH designa una ordenanza CE para el registro, evaluación y homologación de productos químicos.

Información para cumplimentar la ordenanza REACH (CE) núm. 1907/2006, véase

www.stihl.com/reach

13 Indicaciones para la reparación

Los usuarios de esta máquina sólo deberán realizar trabajos de mantenimiento y conservación que estén especificados en este manual de instrucciones. Las reparaciones de mayor alcance las deberán realizar únicamente distribuidores especializados.

STIHL recomienda encargar los trabajos de mantenimiento y las reparaciones siempre a un distribuidor especializado STIHL. Los distribuidores especializados STIHL siguen periódicamente cursillos de instrucción y tienen a su disposición las informaciones técnicas.

En casos de reparación, montar únicamente piezas de repuesto autorizadas por STIHL para esta máquina o piezas técnicamente equivalentes. Emplear sólo repuestos de gran calidad. De no hacerlo, existe el peligro de que se produzcan accidentes o daños en la máquina.

STIHL recomienda emplear piezas de repuesto originales STIHL.

Las piezas originales STIHL se reconocen por el número de pieza de repuesto STIHL, por el logotipo **STIHL**® y, dado el caso, el anagrama de repuestos STIHL **SR** (en piezas pequeñas, puede encontrarse este anagrama también solo).

14 Gestión de residuos

La administración municipal o los distribuidores especializados STIHL ofrecen información sobre la gestión de residuos.

Una gestión indebida puede dañar la salud y el medio ambiente.

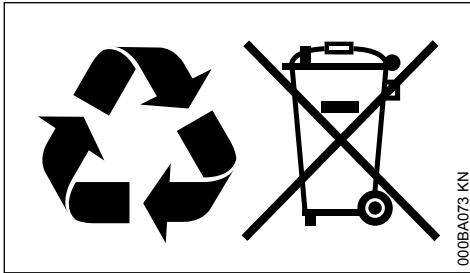

- ▶ Llevar los productos STIHL incluido el embalaje a un punto de recogida adecuado para el reciclado con arreglo a las prescripciones locales.
- ▶ No echarlos a la basura doméstica.

15 Declaración de conformidad UE

ANDREAS STIHL AG & Co. KG

Badstr. 115

D-71336 Waiblingen

Alemania

declara, como único responsable, que

Tipo:	Soplador eléctrico aspiradora trituradora eléctrica
Marca:	STIHL
Modelo:	BGE 61 BGE 71 BGE 81 SHE 71 SHE 81
Identificación de serie:	4811

corresponde a las prescripciones habituales de las directrices 2011/65/CE, 2006/42/CE, 2000/14/CE y 2014/30/UE, y que se ha desarrollado y fabricado en cada caso conforme a las

versiones válidas en la fecha de producción de las normas siguientes:

EN 50636-2-100, EN 55014-1, EN 55014-2, EN 60335-1, EN 61000-3-2, EN 61000-3-3

Para determinar el nivel de potencia acústica medido y garantizado, se ha procedido conforme a la directriz 2000/14/CE, anexo V.

Nivel de potencia acústica medido

BGE 71:	98 dB(A)
BGE 81:	101 dB(A)
SHE 71:	98 dB(A)
SHE 81:	100 dB(A)

Nivel de potencia acústica garantizado

BGE 71:	100 dB(A)
BGE 81:	103 dB(A)
SHE 71:	100 dB(A)
SHE 81:	102 dB(A)

Conservación de la documentación técnica:

ANDREAS STIHL AG & Co. KG
Produktzulassung

El año de construcción, el país de fabricación y el número de máquina figuran en la máquina.

Waiblingen, 15/07/2021

ANDREAS STIHL AG & Co. KG

Atentamente,

Dr. Jürgen Hoffmann

Jefe de departamento homologación y regulación de producto



16 Declaración de conformidad UKCA

ANDREAS STIHL AG & Co. KG

Badstr. 115

D-71336 Waiblingen

Alemania

declara, como único responsable, que

Tipo:	Soplador eléctrico aspiradora trituradora eléctrica
Marca:	STIHL
Modelo:	BGE 61

BGE 71
BGE 81
SHE 71
SHE 81
4811

Identificación de serie:

corresponde a las disposiciones y reglamentos del Reino Unido The Restriction of the Use of Certain Hazardous Substances in Electrical and Electronic Equipment Regulations 2012, Supply of Machinery (Safety) Regulations 2008, Noise Emission in the Environment by Equipment for use Outdoors Regulations 2001 y Electromagnetic Compatibility Regulations 2016 y que se ha desarrollado y fabricado en cada caso conforme a las versiones válidas en la fecha de producción de acuerdo con:

EN 50636-2-100, EN 55014-1, EN 55014-2, EN 60335-1, EN 61000-3-2, EN 61000-3-3

Para determinar los niveles de potencia acústica medidos y garantizados, se ha procedido conforme a la directriz del Reino Unido Noise Emission in the Environment by Equipment for use Outdoors Regulations 2001, Schedule 8.

Nivel de potencia acústica medido

BGE 71:	98 dB(A)
BGE 81:	101 dB(A)
SHE 71:	98 dB(A)
SHE 81:	100 dB(A)

Nivel de potencia acústica garantizado

BGE 71:	100 dB(A)
BGE 81:	103 dB(A)
SHE 71:	100 dB(A)
SHE 81:	102 dB(A)

Conservación de la documentación técnica:

ANDREAS STIHL AG & Co. KG

El año de construcción, el país de fabricación y el número de máquina figuran en la máquina.

Waiblingen, 15/07/2021

ANDREAS STIHL AG & Co. KG

Atentamente,



Dr. Jürgen Hoffmann

Jefe de departamento homologación y regulación de producto

**UK
CA**

Innehållsförteckning

1	Om denna bruksanvisning.....	45
2	Säkerhetsanvisningar och arbetsteknik....	46
3	Komplettering av blåsaggregatet.....	50
4	Komplettering av sugaggregat.....	51
5	El-anslutning av maskinen.....	53
6	Påslagning av maskinen.....	54
7	Stäng av maskinen.....	54
8	Förvaring av maskinen.....	54
9	Skötsel och underhåll.....	55
10	Minimera slitage och undvik skador.....	55
11	Viktiga komponenter.....	56
12	Tekniska data.....	56
13	Reparationsanvisningar.....	57
14	Avfallshantering.....	58
15	EU-försäkran om överensstämmelse.....	58
16	UKCA-konformitetsdeklaration.....	58

Hej!

Tack för att du valt en kvalitetsprodukt från STIHL.

Den här produkten har tillverkats med moderna metoder och under omfattande kvalitetskontroller. Vi vill göra allt vi kan för att du ska vara nöjd med den här produkten och kunna använda den utan problem.

Om du har frågor om produkten ber vi dig kontakta din återförsäljare eller vår försäljningsavdelning.

Hälsningar



Dr Nikolas Stihl

1 Om denna bruksanvisning

1.1 Symboler

Alla symboler, som finns på maskinen är förklarade i denna skötselanvisning.

1.2 Markering av textavsnitt



VARNING

Varning för olycksrisk och skaderisk för personer samt varning för allvarliga materiella skador.

OBS!

Varning för skador på maskinen eller enstaka komponenter.

1.3 Teknisk vidareutveckling

STIHL arbetar ständigt med vidareutveckling av samtliga maskiner; vi måste därför förbehålla oss rätten till ändringar av leveransomfattningen när det gäller form, teknik och utrustning.

Det innebär att inga anspråk kan ställas utifrån information och bilder i den här bruksanvisningen.

2 Säkerhetsanvisningar och arbetsteknik



Särskilda säkerhetsåtgärder krävs vid arbete med den här maskinen. Nätanslutningen innebär särskilda risker.



Läs hela bruksanvisningen noga före första idrifttagningen och spara den på ett säkert ställe så att du har tillgång till den vid ett senare tillfälle. Det kan vara livsfarligt att inte följa bruksanvisningen.



VARNING

- Barn eller ungdomar får inte arbeta med maskinen. Håll uppsikt över barn så att de inte leker med maskinen.
- Maskinen får bara användas av personer som instruerats om hur den används och hanteras eller kan visa att de kan använda maskinen på ett säkert sätt.
- Personer som på grund av sin fysiska, sensoriska eller mentala förmåga inte kan hantera maskinen på ett säkert sätt får endast arbeta med maskinen under uppsikt av eller enligt anvisningar från en ansvarig person.
- Maskinen får endast lämnas vidare eller lånas ut till personer som känner till modellen och dess användning – skicka alltid med bruksanvisningen.
- Dra **alltid ur strömkontakten** före all skötsel av maskinen, t.ex. rengöring, underhåll, byte av reservdelar!

Nationella säkerhetsföreskrifter från t.ex. facket, yrkesförbund, arbetarskyddsstyrelsen, myndigheter för arbetsskydd och andra måste följas.

Om maskinen inte används måste den förvaras så att ingen kan skadas. Se till att obehöriga inte kan använda maskinen. Dra ur elkontakten.

Användaren är ansvarig för olyckor eller faror som drabbar andra personer eller deras egendom.

Om du använder maskinen för första gången: Låt försäljaren eller annan fackkunnig förklara hur maskinen ska hanteras.

Användningen av bulleravgivande maskiner kan tidsbegränsas av nationella eller lokala föreskrifter.

Pröva om maskinen motsvarar rekommenderat skick innan du börjar arbeta. Observera i synnerhet anslutningskabeln, elkontakten och säkerhetsanordningar.

Ta bara maskinen i drift om alla komponenter är oskadade.

Anslutningskabeln ska inte användas för att dra eller transportera maskinen.

Använd inga högtryckstvättar för att rengöra maskinen. Den hårda vattenstrålen kan skada maskinens delar.

Spola aldrig av maskinen med vatten – **risk för kortslutning!**

2.1 Fysisk lämplighet

Den som arbetar med maskinen ska vara utvilad, frisk och i god kondition.

Den som av medicinska skäl inte får anstränga sig bör fråga en läkare om arbete med en motordriven maskin är möjligt.

Arbeta aldrig med maskinen efter intag av alkohol, droger eller läkemedel som påverkar reaktionsförmågan.

2.2 Avsedd användning

Lövlåsen kan användas för att ta bort löv, gräs, papper och dylikt, t.ex. i trädgårdar eller på idrottsplatser, parkeringsplatser och uppfarter.

Blås- och sugaggregatet är inte avsett för våta löv och annat lätt, löst och obrännbart avfall.

Undvik att blåsa bort eller suga upp hälsovådliga material.

Maskinen får inte användas inomhus.

Maskinen får inte användas för andra ändamål eftersom det kan leda till olyckor eller skador på maskinen. Gör inga ändringar på produkten – även detta kan leda till olyckor eller skador på maskinen.

2.3 Driftförhållanden



Använd inte maskinen vid regn, snöfall, våta, åska eller i mycket fuktiga omgivningar. Låt inte maskinen stå ute i regnet.

2.4 Kläder och utrustning

Använd föreskriven klädsel och utrustning.



Kläderna måste vara lämpliga och får inte hindra i arbetet. Använd tätt sittande kläder, overall men ingen arbetsrock.



Använd inga kläder, sjalar, slipsar eller smycken som kan dras in i luftintaget. Sätt upp långt hår och se till att det inte når nedanför axlarna.

Använd stadiga skor med halkfria sulor.



VARNING



För att minska risken för ögonskador ska tättslutande skyddsglasögon enligt standarden EN 166 användas. Se till att skyddsglasögonen sitter korrekt.

Använd ett personligt hörselskydd, t.ex. hörselkåpor.

STIHL har ett stort utbud av personlig skyddsutrustning.

2.5 Tillbehör

Montera endast sådana delar eller tillbehör som godkänts av STIHL för denna maskin eller som är tekniskt likvärdiga. Kontakta en återförsäljare om du har frågor. Använd endast delar eller tillbehör av hög kvalitet. Annars finns det risk för olyckor eller skador på maskinen.

Vi rekommenderar STIHL originaldelar och tillbehör. Deras egenskaper är optimalt anpassade till produkten och användarnas krav.

Gör inga ändringar på maskinen. Det kan påverka säkerheten. STIHL tar inget ansvar för personskadorna och materiella skador till följd av tillbehör som inte är godkända.

2.6 Före start

Kontrollera maskinen

- Inställningsspaken måste vara lätt att ställa in på **STOP** eller **0**
- Inställningsspaken måste vara inställd på **STOP** eller **0**
- Blåssystemet ska vara föreskriftsmässigt monterat
- För säkert handhavande måste handtagen vara rena och torra, samt fria från olja och smuts
- Kontrollera fläkthjulets och flätkåpens tillstånd – se "Använda sugfunktionen"

Maskinen får bara användas när den är driftsäker – **risk för olyckor!**

Maskinen får bara tas i drift om alla komponenter är oskadade och stadigt monterade.



Olycksrisk p.g.a. roterande fläkthjul. Stäng alltid av motorn och dra ur nätkontakten innan skyddsgaller, sugrör, blåsrör eller grenrör tas bort. Vänta tills fläkthjulet stannat.

Om flätkåpan är sliten (sprickor, avbrutna delar) kan det leda till olycksrisk på grund av att främmande delar sticker ut. Kontakta en återförsäljare om flätkåpan är skadad. STIHL rekommenderar en STIHL-återförsäljare

Gör inga ändringar på manöver- och säkerhetsanordningar

Elektrisk anslutning

Minska risken för elstötar:

- Maskinens spänning och nätfrekvens (se typskylten) måste stämma överens med elnätets spänning och nätfrekvens
- Kontrollera att anslutningskabeln, strömkontakten och förlängningskablarna inte är slitna. Slitna ledningar, kopplingar och kontakter, eller anslutningskablar som inte överensstämmer med föreskrifterna, får inte användas.
- Använd bara vägguttag som är installerade korrekt
- Isoleringen på anslutnings- och förlängningskabeln, kontakten och kopplingen måste vara i felfritt skick.
- Ta aldrig i elkontakter, anslutnings- och förlängningskablar eller kontaktanslutningar med våta händer

Anslutnings- och förlängningskablar ska förvaras ändamålsenligt:

- Observera minsta tillåtna tvärsnitt för enskilda kablar – se "Ansluta maskinen till elnätet"
- Anslutningskabeln ska dras och märkas så att den inte slits och inga personskador kan uppstå – **snubbelrisk!**
- Olämpliga förlängningskablar kan vara farliga. Använd endast förlängningskablar som är tillåtna för utomhusbruk och har lämplig märkning, samt har ett tillräckligt ledningstvårsnitt
- Förlängningssladdens kontakt och koppling måste vara vattentäta och får inte ligga i vatten
- Låt dem inte skava mot kanter eller spetsiga eller vassa föremål
- Kläm dem inte i dörrspringor eller fönsterspalter
- Vid kabeltrassel: dra ur strömkontakten och red ut kabeln
- Dra alltid ut kabeltrummor helt för att undvika brandfara genom överhettning

2.7 Hålla i och styra maskinen

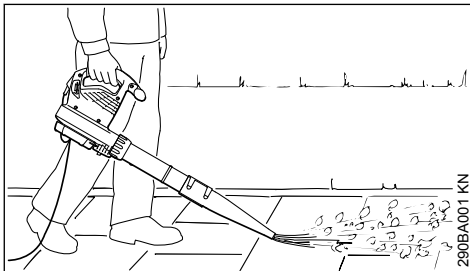

Lövlåsen passar för användning med en hand. Den kan bäras av användaren med höger eller vänster hand på manöverhandtaget.

Håll alltid maskinen i ett stadigt grepp.



Maskinen får endast drivas med komplett monterat blåsrör – **skaderisk!**

Det runda munstycket är särskilt lämpligt att använda på ojämna underlag (t.ex. ångsmarker och gräsmattor).

Plattmunstycket (ingår i leveransen och finns som specialtillbehör) skapar en platt luftström som kan riktas kontrollerat, speciellt för att blåsa rent på jämna ytor som är täckta med sågspån, löv, gräsklipp m.m.

2.8 Använda sugfunktionen

Följ anvisningarna för montering i respektive kapitel i denna bruksanvisning.



Blås- och sugaggregatet är konstruerat för tvåhandsanvändning. Det ska bäras av användaren med höger hand på manöverhandtaget och vänster hand på kopplingsmutterns handtag.

Häng uppsamlingssäckens rem över höger axel – bär inte i kors över ryggen så att maskinen och uppsamlingssäcken i nödfall snabbt kan kastas bort från kroppen.

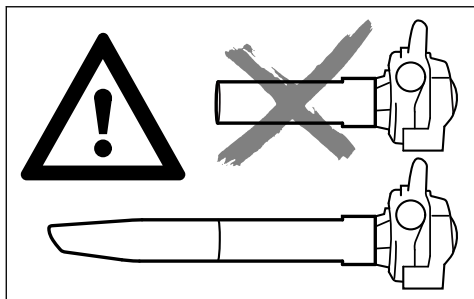

Använd maskinen endast med monterat sugrör och monterad, stängd uppsamlingssäck – **risk för personskador!**



Sug inte upp heta eller brinnande föremål (t.ex. het aska, glödande cigaretter) – **olycksrisk p.g.a. brand!**



Sug aldrig upp brännbara vätskor (t.ex. bränsle) eller föremål som är dränkta i brännbara vätskor – **risk för livshotande skador** p.g.a. brand eller explosion!

OBS!

Vid uppsugning av slipande föremål (t.ex. stenskärvor, sten) är fläkthjulet och flätkåpan särskilt utsatta för slitage. Detta slitage visar sig i en starkt fallande sugförmåga. Uppsök i dessa fall en auktoriserad återförsäljare. STIHL rekommenderar STIHL-återförsäljare.

När våta löv sugas upp kan fläkten eller grenröret tappas till.

För att avlägsna stoppet i maskinen:

- Stäng av maskinen och dra ur nätkontakten
- Demontera grenröret och sugröret – se "Komplettera blås- och sugaggregatet"
- Rengör grenröret och flätkåpan

2.9 Under arbetet



Vid skada på nätanslutningskabeln ska strömkontakten dras ur omedelbart – **livsfara p.g.a. elstötar!**

Skada inte anslutningskabeln genom att köra över den, klämma den, rycka i den, m.m.

Nätkontakten ska inte dras ur genom att dra i anslutningskabeln. Ta istället tag i strömkontakten.

Ta endast i elkontakten och anslutningskabeln med torra händer.

Vid överhängande fara eller i nödfall måste motorn stängas av omedelbart. Ställ inställnings-spaken på **STOP** eller **0**.

Maskinen får endast skötas av en person – ingen annan person får uppehålla sig inom arbetsområdet.

Håll barn, djur och åskådare på avstånd.



Ingen får befinna sig i en omkrets på 15 m när maskinen används, **risk för skador** från föremål som blåses upp!

Håll samma avstånd till föremål (bilar, fönsterrutor) – **risk för materialskador!**

Blås aldrig i riktning mot andra personer eller djur. Maskinen kan blåsa upp små föremål med hög hastighet. **Risk för personskador!**

Var försiktig så att du inte skadar smådjur (på ytor och i trädgårdar) när du blåser och suger.

Lämna aldrig maskinen utan uppsikt.

Arbeta endast genom att långsamt röra dig framåt – var alltid uppmärksam på blåsrorets utblåsning. Gå eller spring aldrig baklänges – **snuobelrisk!**

Anslutningskabeln ska alltid ledas bakom maskinen. Gå inte baklänges och spring inte – **snuobelrisk!**

Undvik onormala kroppsställningar och håll alltid jämvikt. Stå alltid stadigt och säkert.

lakta försiktighet i sluttningar, ojämn terräng etc. **Halkrisk!**

Var uppmärksam på hinder: skräp, trädstammar, rötter, diken – **snuobelrisk!**

Arbeta inte på stege eller på instabilt underlag.

Var särskilt försiktig när du använder hörselskydd – då är det svårare att höra ljud som indikerar fara (skrik, varningssignaler o.s.v.).

Arbeta lugnt och med eftertanke och bara vid goda ljus- och siktförhållanden. Arbeta försiktigt och utsätt inte andra för fara.

Ta rast i rätt tid för att du inte ska bli trött eller utmattad – **risk för olyckor!**

Vid blåsning av stora mängder material med hög damminnehåll kan elektrostatiska laddningar uppstå som vid ogymsamma (t. ex. mycket torra) förhållanden kan ge kraftiga urladdningar.

Bär alltid andningsskydd vid dammbildning.

Om olämpliga föremål sugas upp kan fläkthjulet blockeras. Stäng genast av maskinen och dra ur

nätkontakten. Först då kan det blockerande föremålet avlägsnas.

För inte in några föremål i fläktkåpan genom skyddsgallret eller munstycket. De kan blåsas ut med hög hastighet ur lövblåsen, **risk för personskador!**

Vid påtaglig förändring av motorgången (t.ex. högre vibrationer): Avbryt arbetet och åtgärda orsaken till förändringen.

Om maskinen utsatts för belastning som den inte är avsedd för (t.ex. våld från slag eller fall) måste du kontrollera att den är driftsäker innan du fortsätter att använda den – se även "Före start". Kontrollera även att säkerhetsanordningarna fungerar. En maskin som inte är driftsäker får absolut inte användas. Kontakta en återförsäljare om du är tveksam.

Om maskinen fortfarande är igång (inte stängs av) när strömbrytaren inte längre är intryckt – dra ut elkontakten ur vägguttaget och uppsök en STIHL-återförsäljare. Maskinen är defekt.

Innan du lämnar maskinen: Stäng av maskinen och dra ut elkontakten.

2.10 Efter arbetet

Dra ut kontakten ur eluttaget.

Nätkontakten ska inte dras ur genom att dra i anslutningskabeln. Ta istället tag i strömkontakten.

Rengör maskinen från damm och smuts. Använd inte fettlösande medel.

2.11 Vibrationer

Långa arbetspass med maskinen kan leda till vibrationsbetingade cirkulationsstörningar i händerna ("vita fingrar").

En allmänt giltig längd för arbetspass kan inte fastställas eftersom den påverkas av många olika faktorer.

Användningstiden kan förlängas genom:

- skydd för händerna (varma handskar)
- raster

Användningsperioden förkortas genom:

- individuella anlag som t.ex. dålig blodcirkulation (känns igen genom: fingrar som ofta blir kalla, stickningar)
- låga utomhustemperaturer
- greppets styrka (ett kraftigt grepp kan hämma blodcirkulationen)

Vid ofta förekommande långa arbetspass med maskinen och vid ofta förekommande tecken på nedsatt blodcirkulation (t.ex. stickningar i fingrarna) rekommenderas en medicinsk undersökning.

2.12 Underhåll och reparationer



Dra ut stickkontakten ur eluttaget före alla arbeten på maskinen.

- Använd endast reservdelar av hög kvalitet. Annars finns risk för olyckor och skador på maskinen. Vid frågor, kontakta en auktoriserad återförsäljare.
- Arbeten på maskinen (t.ex. byte av skadad anslutningskabel) får endast utföras av en auktoriserad återförsäljare eller behörig elektriker, för att risker ska kunna undvikas.

Rengör plastdelar med en trasa. Starka rengöringsmedel kan skada plasten.

Rengör kylfluttsspringorna i motorkåpan vid behov.

Utför regelbundet underhåll på maskinen. Utför endast underhålls- och reparationsarbeten som finns beskrivna i bruksanvisningen. Låt allt annat arbete utföras av en auktoriserad återförsäljare.

Vi rekommenderar att du använder STIHL originalreservdelar. Deras egenskaper är optimalt anpassade till maskinen och användarens behov.

STIHL rekommenderar att endast auktoriserade STIHL-återförsäljare genomför underhåll och reparationer. Auktoriserade STIHL-återförsäljare erbjuds regelbundet utbildning och får tillgång till teknisk information.

3 Komplettering av blåsaggregatet

- Dra ut kontakten ur eluttaget

3.1 Montera blåsröret

BGE 71, BGE 81:

Blåsmaskinen kan endast kopplas in om blåsröret är rätt monterat. Huvmuttern styr en strömbrytare som sluter strömkretsen för motorstart.

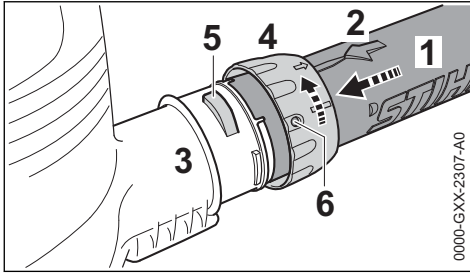

- ▶ Se till att hålen täcks. Pilen (2) måste vara på blåsrorrets (1) ovansida
- ▶ Skjut blåsrorret (1) ända till anslaget på muffarna (3) på flätkåpan
- ▶ Skjut huvmuttern (4) över muffarna (3) på flätkåpan och vrid huvmuttern i pilens riktning tills spaken (5) låser i huvmutterns öppning (6).

BGE 71, BGE 81:

- ▶ När säkerhetsbrytaren manövreras hörs ett ljud

3.2 Montera munstycket

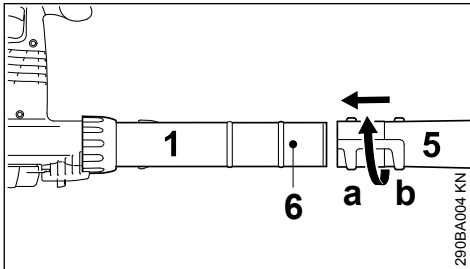

- ▶ Skjut munstycket (5) till position (a) (långt) eller position (b) (kort) fram till tappen (6) på blåsrorret (1) och spärra i pilens riktning

3.3 Demontera blåsrorret

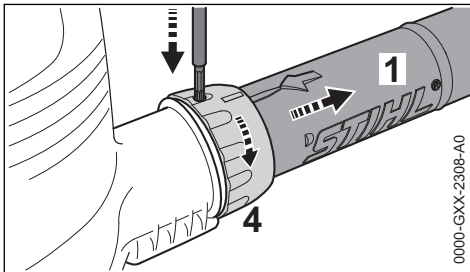

- ▶ Stänga av motorn
- ▶ Tryck in säkringen med ett lämpligt verktyg genom öppningen på huvmuttern

- ▶ Vrid huvmuttern (4) i pilens riktning tills det tar stopp
- ▶ Ta av blåsrorret (1)

4 Komplettering av sugaggregat

Blås- och sugaggregatet kan bara kopplas till när grenröret och sugröret är korrekt monterade. Kopplingsmutterarna styr en strömbrytare som sluter strömkretsen för att starta motorn.

- ▶ Dra ut elkontakten ur eluttaget

4.1 Montera grenrör



VARNING

Blixtlåset på uppsamlingssäcken måste vara stängt

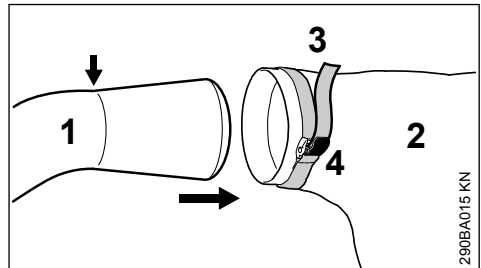

- ▶ För in grenröret (1) i uppsamlingssäcken (2) fram till markeringen (pil)
- ▶ Dra fast bandet (3) på uppsamlingssäcken och tryck ner spännet (4)

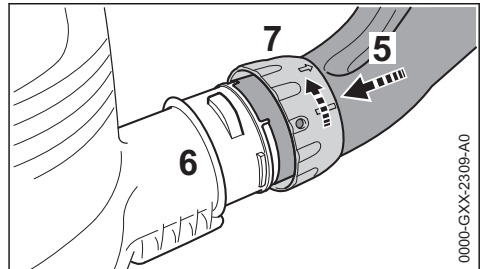

- ▶ Se till att hålen täcks
- ▶ Skjut blåsrorret (5) ända till stoppet i anslutningen (6) på flätkåpan
- ▶ Skjut kopplingsmuttern (7) över anslutningen (6) på flätkåpan och vrid i pilens riktning tills det tar stopp. När säkerhetsbrytaren aktiveras hörs ett ljud

4.2 Komplettera sugröret

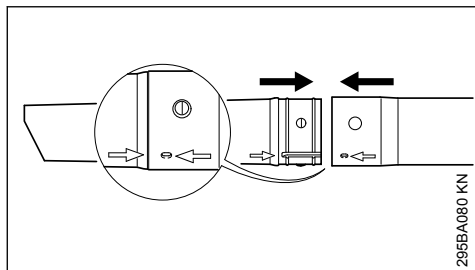

295BA080 KN

- ▶ Rikta in sugröret och sugrörsförlängningen vid pilarna, skjut ihop och lås

4.3 Montera sugrör

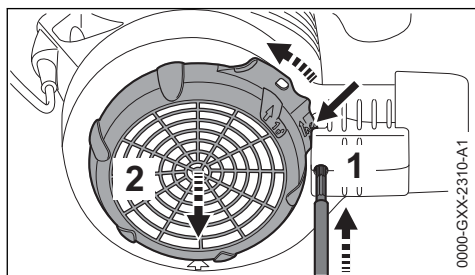

0000-GXX-2310-A1

- ▶ Stäng av motorn
- ▶ Tryck in säkringen (1) genom öppningen med ett lämpligt verktyg
- ▶ Tryck klacken (pil) till flätkåpan och håll den intryckt
- ▶ Vrid skyddsgallret (2) i pilens riktning tills det tar stopp och ta bort det

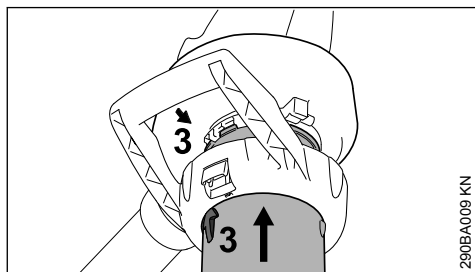

290BA009 KN

- ▶ Se till att pilarna (3) täcks
- ▶ Tryck in sugröret i sugöppningen på flätkåpan tills det tar stopp

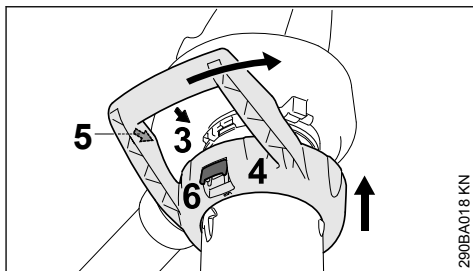

290BA018 KN

- ▶ Skjut bygelhandtaget (4) över sugöppningen på flätkåpan
- ▶ Se till att pilarna (3) och (5) täcks över
- ▶ Vrid bygelhandtaget (4) i pilens riktning tills spärrensken (6) läses hörbart vid flätkåpan

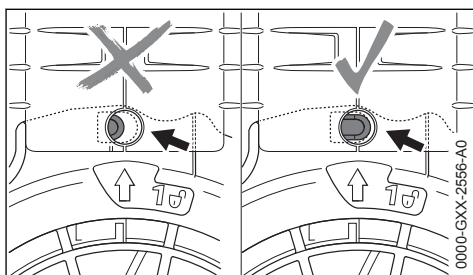

0000-GXX-2556-A0

Säkringen (pil) är inte intryckt vid korrekt montering.

4.4 Demontera grenröret

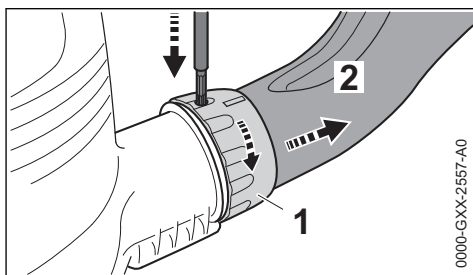

0000-GXX-2557-A0

- ▶ Stäng av motorn
- ▶ Tryck in säkringen genom öppningen med ett lämpligt verktyg
- ▶ Vrid kopplingsmuttern (1) i pilens riktning till stopp
- ▶ Ta av grenröret (2)

4.5 Demontera sugröret

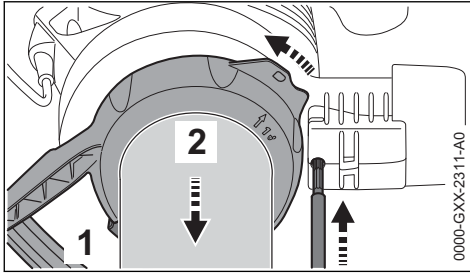

- ▶ Stäng av motorn
- ▶ Tryck in säkringen genom öppningen med ett lämpligt verktyg
- ▶ Tryck på spärrspaken (1) och vrid bygelhandtaget (2) i pilens riktning tills det tar stopp
- ▶ Ta bort bygelhandtaget tillsammans med sugröret

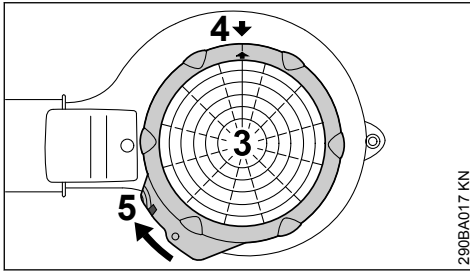

- ▶ Fäst skyddsgallret (3) på fläktkåpan sugöppning
- ▶ Se till att pilarna (4) täcks
- ▶ Vrid skyddsgallret (3) i pilens riktning tills klacken (5) låses vid fläktkåpan

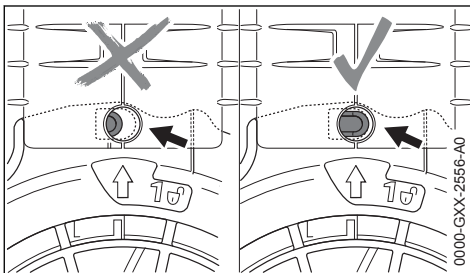

Säkringen (pil) är inte intryckt vid korrekt montering.

5 El-anslutning av maskinen

Maskinens spänning och frekvens (se typplåten) måste stämma med elnätets spänning och frekvens.

Nätanslutningens miniminivå måste stämma med angivelserna i tekniska data – se "Tekniska data".

Maskinen ska anslutas via en jordfelsbrytare som bryter strömförsörjningen då differensströmmen mot jord överskrider 30 mA.

Nätanslutningen ska följa IEC 60364 samt nationella föreskrifter.

5.1 Förlängningskabel

Förlängningskabeln ska ha minst samma egenskaper som anslutningskabeln på maskinen. Observera märkningen om kabeltyp (typbeteckning) på anslutningskabeln.

Ledaren i kabeln ska ha minst den angivna diametern beroende på nätspänningen och kabel längden.

Kabellängd

220 V – 240 V:
upp till 20 m

20 m till 50 m

100 V – 127 V:
upp till 10 m

10 m till 30 m

Minsta ledardiameter

1,5 mm²

2,5 mm²

AWG 14/2,0 mm²

AWG 12/3,5 mm²

5.2 Dragavlastning

Dragavlastningen skyddar anslutningskabeln mot skador.

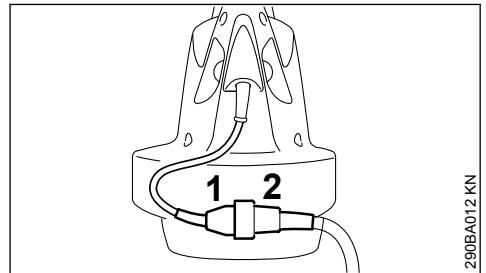

- ▶ Sätt i stickkontakten (1) i förlängningskabelns koppling (2).

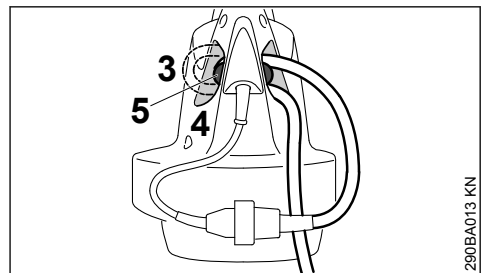

- ▶ Bilda en ögla med förlängningssladden.

- ▶ För öglan (3) genom öppningen (4).
- ▶ För öglan över hakarna (5) och dra åt.

5.3 Anslutning till eluttag

Kontrollera att maskinen är avstängd innan du ansluter den till strömförsörjningen – se "Stänga av maskinen".

- ▶ Sätt in förlängningskabelns stickkontakt i ett korrekt installerat eluttag.

6 Påslagning av maskinen

- ▶ Stå stadigt och säkert.
- ▶ Håll maskinen i arbetsposition.

BGE 61, BGE 71, SHE 71

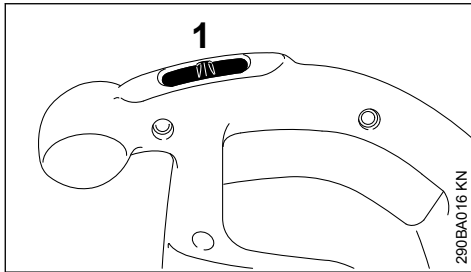

- ▶ Sätt kontakten (1) på I eller II (läge II beroende på utförande).

För maskiner med kopplingsläge I:

I = full blåseffekt

För maskiner med kopplingsläge I och II:

I = halv blåseffekt

II = full blåseffekt

BGE 81, SHE 81

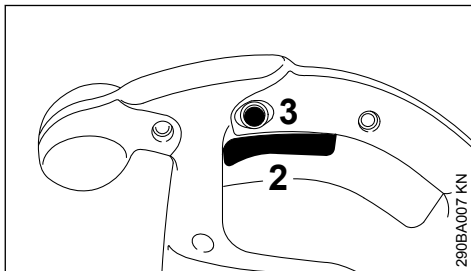

- ▶ Tryck in kopplingsspaken (2) på manöverhandtaget.

Blås och sugeffekt kan varieras steglöst.

Genom att trycka på låsknappen (3) kan kopplingspaken (2) låsas i maximal blås- och sugdrift.

7 Stäng av maskinen

Vid längre pauser – dra ut stickkontakten.

När maskinen inte längre används ska den förvaras så att ingen kan skadas.

Se till att ingen obehörig kan använda maskinen.

BGE 61, BGE 71, SHE 71

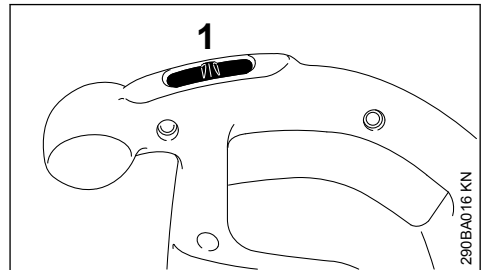

- ▶ Sätt kontakten (1) på 0.

BGE 81, SHE 81

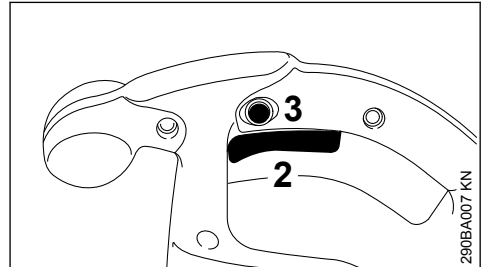

- ▶ Lossa kopplingsspaken (2) på manöverhandtaget.

Koppla loss kopplingsspaken med ett lätt tryck då den är låst med låsknappen (3).

8 Förvaring av maskinen

- ▶ Rengör maskinen väl.
- ▶ Förvara maskinen på ett torrt och säkert ställe. Se till att den inte användas av obehöriga (t. ex. barn).

9 Skötsel och underhåll

Uppgifterna gäller för normala användningsförhållanden. Vid svåra användningsförhållanden (kraftig dammutveckling osv.) och längre dagliga arbetspass ska underhållsintervallen göras kortare.		Före arbetets början	Efter arbetets slut resp. dagligen	Varje vecka	Varje månad	En gång om året	Vid fel	Vid skada	Vid behov
Hela maskinen	visuell kontroll (skick)	x							
	Rengöring		x						
Manöverhandtag	funktionskontroll	x							
Kylluftsspringor	rengöring								x
Säkerhetsdekal	byte							x	

10 Minimera slitage och undvik skador

Om du följer anvisningarna i denna skötselanvisning undviker du onödigt slitage och skador på maskinen.

Användning, skötsel och förvaring av maskinen måste ske så noggrant som det står i denna skötselanvisning.

Alla skador som orsakas av att anvisningarna för säkerhet, användning och skötsel inte har följts får användaren själv stå för. Detta gäller i synnerhet:

- ändringar på produkten som inte godkänts av STIHL,
- användning av verktyg eller tillbehör som inte är godkända eller lämpliga för maskinen eller är av sämre kvalitet,
- användning av maskinen för ändamål som den inte är avsedd för,
- användning av maskinen vid idrotts- eller tävlingsevenemang,
- följdskador orsakade av en fortsatt användning av maskinen med defekta komponenter.

10.1 Underhållsarbeten

Alla åtgärder som beskrivs i kapitlet "Skötsel och underhåll" måste utföras regelbundet. Om användaren inte kan utföra dessa arbeten själv skall en fackhandlare anlitas för dem.

Vi rekommenderar att man endast låter auktoriserade STIHL återförsäljare genomföra underhållsarbeten och reparationer. STIHL-återförsäl-

jare har möjlighet att regelbundet delta i utbildningar och har tillgång till tekniska informationer.

Om dessa arbeten försummas kan skador uppstå på maskinen som användaren själv får ansvara för. Dit räknas bland annat:

- Skador på elmotorn till följd av att underhåll inte utförts i rätt tid eller i rätt omfattning (t.ex. ofullständig rengöring av kylluftkanalerna)
- Skador på grund av felaktig el-anslutning (spänning, ej tillräcklig dimension på el-anslutningen)
- korrosions- och andra följdskador orsakade av olämplig förvaring,
- skador på maskinen som en följd av att reservdelar av sämre kvalitet har använts.

10.2 Förslitningsdetaljer

Olika delar av maskinen utsätts för normalt slitage även om de används på rätt sätt och måste bytas i tid beroende på hur och hur länge de använts. Hit hör bl.a.:

- Fläkthjul
- Uppsamlingsäck

11 Viktiga komponenter

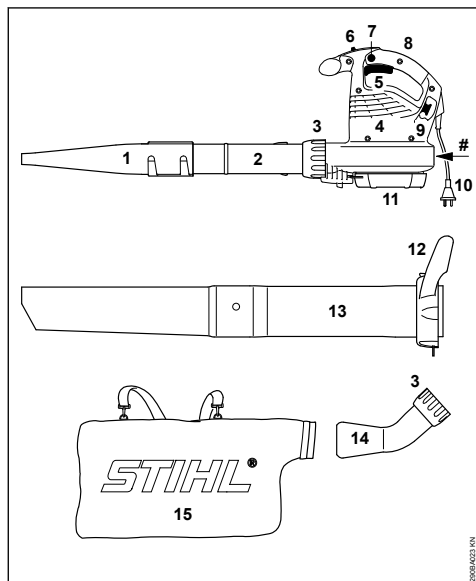

- 1 Planmunstycke
 - 2 Blåsrör
 - 3 Kopplingsmutter
 - 4 Kylluftsspringa
 - 5 Kopplingsspak (endast BGE 81, SHE 81)
 - 6 Brytare (endast BGE 61, BGE 71, SHE 71)
 - 7 Låsknapp (endast BGE 81, SHE 81)
 - 8 Manöverhandtag
 - 9 Krokar för dragavlastning
 - 10 Stickkontakt
 - 11 Skyddsgaller
 - 12 Överfallsmutter med handtag*
 - 13 Sugrör*
 - 14 Rörkrök*
 - 15 Uppsamlingsäck*
- # Maskinnummer

12 Tekniska data

12.1 Motor Eldriven blås 61

Utförande 120 V

Nätanslutningsdata	120 V, 60 Hz, 9,2 A
Säkring	15 A
Effekt	1 100 W
Skyddsklass	II <input type="checkbox"/>

Utförande 240 V

Nätanslutningsdata	240 V, 50 Hz, 4,8 A
Säkring	10 A
Effekt	1100 W
Skyddsklass	II <input type="checkbox"/>

12.2 Motor Eldriven blås 71/Eldriven sug 71

Utförande 120 V

Nätanslutningsdata	120 V, 60 Hz, 9,2 A
Säkring	15 A
Effekt	1100 W
Skyddsklass	II <input type="checkbox"/>

Utförande 230 V

Nätanslutningsdata	230 V, 50 Hz, 4,8 A
Säkring	10 A
Effekt	1100 W
Skyddsklass	II <input type="checkbox"/>

Utförande 230 V-240 V

Nätanslutningsdata	230 V-240 V, 50 Hz, 4,8 A
Säkring	10 A
Effekt	1100 W
Skyddsklass	II <input type="checkbox"/>

12.3 Motor Eldriven blås 81/Eldriven sug 81

Utförande 230 V

Nätanslutningsdata	230 V, 50 Hz, 6,1 A
Säkring	10 A
Effekt	1400 W
Skyddsklass	II <input type="checkbox"/>

Utförande 230 V-240 V

Nätanslutningsdata	230 V-240 V, 50 Hz, 6,1 A
Säkring	10 A
Effekt	1400 W
Skyddsklass	II <input type="checkbox"/>

12.4 Maximalt luftflöde

	Blåsdrift	Sugdrift
Eldriven blås 61	670 m ³ /h	- - -
Eldriven blås 71	670 m ³ /h	580 m ³ /h
Eldriven blås 81	750 m ³ /h	650 m ³ /h

* Tillbehör till SHE, extratillbehör till BGE

	Blåsdrift	Sugdrift
Eldriven sug 71	670 m ³ /h	580 m ³ /h
Eldriven sug 81	750 m ³ /h	650 m ³ /h

12.5 Lufthastighet med munstycke

	Blåsdrift
Eldriven blås 61	66 m/s
Eldriven blås 71	66 m/s
Eldriven blås 81	76 m/s
Eldriven sug 71	58 m/s
Eldriven sug 81	67 m/s

12.6 Mått

Bredd	210 mm
Höjd	334 mm
Djup	330 mm

12.7 Vikt

Eldriven blås 61	3,0 kg
Eldriven blås 71	3,0 kg
Eldriven blås 81	3,3 kg
Eldriven sug 71	4,1 kg
Eldriven sug 81	4,4 kg

12.8 Buller- och vibrationsvärden

För att fastställa buller- och vibrationsvärden tas hänsyn till det maximala varvtalet för driftstillståndet.

Mer information om uppfyllande av arbetsgivardirektivet vibration 2002/44/EG finns på www.stihl.com/vib.

12.8.1 Kontinuerlig ljudtrycksnivå L_p enligt EN 50636-2-100

	Blåsdrift	Sugdrift
BGE 71	85 dB(A)	85 dB(A)
BGE 81	89 dB(A)	88 dB(A)
SHE 71	85 dB(A)	85 dB(A)
SHE 81	89 dB(A)	88 dB(A)

12.8.2 Bullernivå L_w enligt EN 50636-2-100

	Blåsdrift	Sugdrift
BGE 71	100 dB(A)	101 dB(A)
BGE 81	103 dB(A)	103 dB(A)
SHE 71	100 dB(A)	101 dB(A)
SHE 81	103 dB(A)	103 dB(A)

12.8.3 Vibrationsvärde a_{hv} enligt EN 50636-2-100

Blåsdrift

	Handtag höger
BGE 71	1 m/s ²
BGE 81	4,1 m/s ²
SHE 71	1 m/s ²
SHE 81	4,1 m/s ²

Sugdrift

	Handtag höger	Handtag vänster
BGE 71	0,8 m/s ²	1,2 m/s ²
BGE 81	2,6 m/s ²	5,6 m/s ²
SHE 71	0,8 m/s ²	1,2 m/s ²
SHE 81	2,6 m/s ²	5,6 m/s ²

För ljudtrycksnivå och ljudeffektnivån K är-Värde enligt direktiv 2006/42 / EG = 2,0 dB (A); för vibrationen är värdet K -Värde enligt 2006/42/EG = 2,0 m/s².

12.9 REACH

REACH är en EU-förordning för registrering, bedömning och godkännande av kemikalier.

Information om uppfyllandet av REACH-förordningen (EG) nr 1907/2006 finns på

www.stihl.com/reach

13 Reparationsanvisningar

Användare av den här maskinen får endast utföra skötsel och underhållsarbete som beskrivs i den här skötselanvisningen. Mer avancerade reparationer får endast utföras av återförsäljare.

STIHL rekommenderar att endast auktoriserade STIHL-återförsäljare genomför underhåll och reparationer. Auktoriserade STIHL-återförsäljare har möjlighet att regelbundet delta i utbildningar samt att få tillgång till teknisk information.

Använd vid reparation endast reservdelar som är godkända av STIHL för denna maskin, eller tekniskt likvärdiga delar. Använd endast reservdelar av hög kvalitet. Annars finns det risk för olyckor eller skador på maskinen.

Vi rekommenderar att du använder STIHL originalreservdelar.

STIHL originalreservdelar känns igen på STIHL reservdelsnummer på logotypen **STIHL** och eventuellt på STIHL-märket  (på mindre detaljer finns ibland bara detta märke).

14 Avfallshantering

Information om avfallshantering finns att få hos kommunförvaltningen eller en STIHL-återförsäljare.

Icke fackmannamässig kassering kan skada hälsan och miljön.

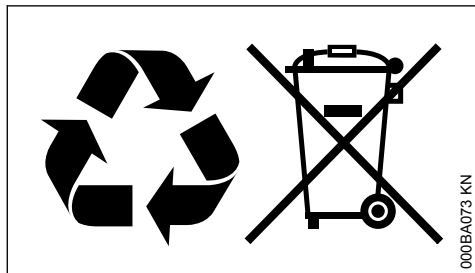

- ▶ Avfallshandera STIHLs produkter, inklusive förpackningar, enligt lokala föreskrifter på därför avsedd återvinningsstation.
- ▶ Släng inte produkten i hushållsavfallet.

15 EU-försäkran om överensstämmelse

ANDREAS STIHL AG & Co. KG
Badstr. 115
D-71336 Waiblingen

Tyskland

intygat på eget ansvar att

Konstruktionstyp: Eldriven blås, eldriven sug
STIHL
Fabrikat:
Typ: Eldriven blås 61
Eldriven blås 71
Eldriven blås 81
Eldriven sug 71
Eldriven sug 81

Serieidentifiering: 4811

motsvarar bestämmelserna i direktiv 2011/65/EU, 2006/42/EG, 2000/14/EU samt 2014/30/EG och har utvecklats och tillverkats i överensstämmelse med de versioner av följande standarder som gällde vid produktionsdatumet:

EN 50636-2-100, EN 55014-1, EN 55014-2,
EN 60335-1, EN 61000-3-2, EN 61000-3-3

Beräkning av uppmätt och garanterad ljudeffektnivå har gjorts enligt direktiv 2000/14/EG, bilaga V.

Uppmätt ljudeffektnivå

Eldriven blås 71:	98 dB(A)
Eldriven blås 81:	101 dB(A)
Eldriven sug 71:	98 dB(A)

Eldriven sug 81: 100 dB(A)

Garanterad ljudeffektnivå

Eldriven blås 71:	100 dB(A)
Eldriven blås 81:	103 dB(A)
Eldriven sug 71:	100 dB(A)
Eldriven sug 81:	102 dB(A)

Förvaring av teknisk dokumentation:

ANDREAS STIHL AG & Co. KG
Produktzulassung

Tillverkningsår, tillverkningsland samt serienummer står på maskinen.

Waiblingen, 2021-07-15

ANDREAS STIHL AG & Co. KG
enligt fullmakt

Dr. Jürgen Hoffmann

Avdelningschef produktgodkännande, reglering



16 UKCA-konformitetsdeklaration

ANDREAS STIHL AG & Co. KG
Badstr. 115
D-71336 Waiblingen

Tyskland

intygat på eget ansvar att

Konstruktionstyp: Eldriven blås, eldriven sug
Fabrikat: STIHL
Typ: Eldriven blås 61
Eldriven blås 71
Eldriven blås 81
Eldriven sug 71
Eldriven sug 81

Serieidentifiering: 4811

motsvarar bestämmelserna i UK-förordningarna The Restriction of the Use of Certain Hazardous Substances in Electrical and Electronic Equipment Regulations 2012, Supply of Machinery (Safety) Regulations 2008, Electromagnetic Compatibility Regulations 2001 och Electromagnetic Compatibility Regulations 2016 och har utvecklats och tillverkats i överensstämmelse med de versioner av följande standarder som gällde vid produktionsdatumet:

EN 50636-2-100, EN 55014-1, EN 55014-2,
EN 60335-1, EN 61000-3-2, EN 61000-3-3

För att bestämma den uppmätta och garanterade ljudeffektnivån utfördes den brittiska riktlinjen Noise Emission in the Environment by Equipment for use Outdoors Regulations 2001, Schedule 8.

Uppmätt ljudeffektnivå

Eldriven blås 71:	98 dB(A)
Eldriven blås 81:	101 dB(A)
Eldriven sug 71:	98 dB(A)
Eldriven sug 81:	100 dB(A)

Garanterad ljudeffektnivå

Eldriven blås 71:	100 dB(A)
Eldriven blås 81:	103 dB(A)
Eldriven sug 71:	100 dB(A)
Eldriven sug 81:	102 dB(A)

Förvaring av teknisk dokumentation:

ANDREAS STIHL AG & Co. KG

Tillverkningsår, tillverkningsland samt serienummer står på maskinen.

Waiblingen, 2021-07-15

ANDREAS STIHL AG & Co. KG

enligt fullmakt



Dr. Jürgen Hoffmann

Avdelningschef produktgodkännande, reglering



Sisälyluettelo

1	Käyttöohje.....	59
2	Turvallisuusohjeet ja työtekniikka.....	60
3	Puhaltimen kokoaminen.....	64
4	Imusillpurin kokoaminen.....	65
5	Laitteen sähköliitäntä.....	67
6	Laitteen käynnistäminen.....	67
7	Laitteen kytkeminen pois käytöstä.....	68
8	Laitteen säilytys.....	68
9	Huolto- ja hoito-ohjeita.....	69
10	Kulutuksen minimointi ja vaurioiden välttämisen.....	69

11	Tärkeät osat.....	70
12	Tekniset tiedot.....	70
13	Korjausohjeita.....	71
14	Hävittäminen.....	71
15	EU-vaatimusten mukaisuusvakuutus.....	72
16	UKCA-vaatimusten mukaisuusvakuutus....	72

Arvoisa asiakas,

kiitos, että valitsit yrityksemme STIHLin laatutuotteen.

Tämä tuotteen valmistuksessa on käytetty uudenaikaisia valmistusmenetelmiä ja laadunvarmistustoimenpiteitä. Teemme kaikkemme sen puolesta, että olet tyytyväinen ostamaasi laitteeseen ja että sen käyttö on sinulle vaivatonta.

Jos sinulla on kysyttävää laitteesta, ota yhteys jälleenmyyjääsi tai suoraan maahantuojaan.

Ystävällisin terveisin!



Nikolas Stihl

1 Käyttöohje

1.1 Kuvasympoliit

Tässä käyttöohjeessa selostetaan kaikkien laitteissa olevien kuvasympoliiden merkitys.

1.2 Tekstiin liittyvät merkinnät



Ihmisten onnettomuus- ja loukkaantumisvaaraa sekä esinevahinkoja koskeva varoitus.

HUOMAUTUS

Laitteen tai sen yksittäisten osien vaurioitumista koskeva varoitus.

1.3 Tekninen tuotekehittely

STIHL kehittää jatkuvasti koneitaan ja laitteitaan, minkä vuoksi se pidättää oikeuden toimitusten laajuuden muotoa, tekniikkaa ja varustusta koskeviin muutoksiin.

Käyttöohjeessa annettujen tietojen ja kuvien perusteella ei näin ollen voida esittää vaateita.

2 Turvallisuusohjeet ja työtekniikka



Laitteen käyttö edellyttää erityisiä varotoimenpiteitä. Erityisen vaarokohdan muodostaa sähköliitäntä.



Lue koko käyttöohje huolellisesti, ennen kuin käytät laitetta ensimmäisen kerran. Säilytä ohje huolellisesti myöhempiä käyttöä varten. Käyttöohjeiden noudattamatta jättäminen voi olla hengenvaarallista.



VAROITUS

- Lapset tai nuoret henkilöt eivät saa käyttää tätä laitetta. Varmista, etteivät lapset pääse leikkimään tällä laitteella.
- Laitetta saavat käyttää vain henkilöt, jotka on opastettu käsittelemään laitetta tai jotka voivat itse osoittaa hallitsevansa laitteen käytön.
- Käyttäjät, jotka eivät rajallisen fyysisen, motorisen tai henkisen kuntonsa vuoksi pysty käyttämään laitetta turvallisesti, saavat käyttää laitetta vain valvottuina tai käytöstä vastaavan henkilön opastuksella.
- Lainaa tai anna laite vain sellaisten henkilöiden käyttöön, jotka ovat tutustuneet tähän malliin ja sen käsittelyyn – luovuta aina käyttöohje mukaan.
- Ennen kuin teet mitään laitteeseen kohdistuvia töitä, esim. puhdistaminen, huoltaminen, osien vaihtaminen: **Irrota pistoke pistorasialta!**

Noudata maakohtaisia turvallisuusohjeita, joita ovat julkaisseet esim. ammattijärjestöt, sosiaali- ja vakuutusorganisaatiot, työsuojeluviranomaiset ja muut vastaavat tahot.

Kun laitetta ei käytetä, se on sijoitettava niin, että se ei ole vaaraksi kenellekään. Varmista, että laite ei voi joutua asiattomien henkilöiden käsiin. Irrota verkkopistoke.

Käyttäjä vastaa sivullisille tai heidän omaisuudelleen aiheutuvista vahingoista tai vaaroista.

Kun käytät laitetta ensimmäistä kertaa: pyydä myyjää tai muuta ammattilaista neuvomaan laitteen turvallinen käyttö.

Kansallisissa ja paikallisissa määräyksissä on mahdollisesti määritetty aikarajoja melupäästöjä aiheuttavien laitteiden käytölle.

Tarkista laitteen kunto ohjeiden mukaisesti aina ennen sen käytön aloittamista. Tarkista erityisesti liitoskaapeli, verkkopistoke ja turvalaitteet.

Ota laite käyttöön vain, jos kaikki rakenneosat ovat vaurioitumattomia.

Älä vedä äläkä kuljeta laitetta liitoskaapelista.

Älä käytä laitteen puhdistukseen korkeapainepeuria. Kova vesisuihku saattaa vaurioittaa laitteen osia.

Älä suihkuta vettä laitetta kohti. **Oikosulun vaarat**

2.1 Fyysinen sopivuus

Laitetta käyttävän henkilön on oltava levännyt, terve ja hyvävointinen.

Henkilön, joka ei saa rasittaa itseään terveydellisesti syistä, pitäisi neuvotella lääkärin kanssa, onko hänen mahdollista työskennellä moottorilaitteen parissa.

Laitetta ei saa käyttää alkoholin, reaktiokykyä heikentävien lääkkeiden eikä huumaavien aineiden vaikutuksen alaisena.

2.2 Määräysten mukainen käyttö

Puhaltimella voi puhdistaa lehdet, ruohon, paperit, pölyn yms. puutarhoista, urheilukentiltä ja pysäköinti- ja sisääntuloalueilta.

Imusilppuri on suunniteltu lisäksi muiden kuin märkien lehtien sekä muiden kevyiden, irtonaisten ja palamattomien jätteiden imemiseen.

Älä puhalla tai imuroi laitteella terveydelle haitallisia materiaaleja.

Älä käytä laitetta suljetuissa tiloissa.

Laitetta ei saa käyttää muuhun tarkoitukseen. Laitteen käyttö muuhun kuin edellä mainittuun tarkoitukseen saattaa johtaa onnettomuuteen ja laitteen vahingoittumiseen. Älä tee tuotteeseen muutoksia, sillä myös nämä saattavat johtaa onnettomuuksiin tai laitteen vaurioitumiseen.

2.3 Käyttöolosuhteet



Älä työskentele sateessa, lumessa märissä olosuhteissa, ukonilmalla tai muutoin erittäin kosteassa ympäristössä. Älä jätä laitetta sateeseen.

2.4 Vaatetus ja varustus

Käytä määräysten mukaista vaatetusta ja varustusta.



Vaatetuksen on sovellettava suoritettavaan työtehtävään eikä saa haitata työskentelyä. Käytä tiiviisti kehoa vasten olevaa vaatetusta tai kokohaalareita. Älä käytä työtakkia.



Älä käytä vaatteita, huivia, kravattia tai koruja, jotka voivat joutua ilmani-muaukkoon. Sido pitkät hiukset yhteen ja varmista, että ne ovat olkapäiden yläpuolella.

Käytä tukevia, karkeapohjaisia ja luistamattomia jalkineita.



VAROITUS



Pienennä silmävammojen riskiä käyttämällä standardin EN 166 mukaisia suojalaseja, jotka asettuvat tiiviisti kasvoja vasten. Varmista suojalasia-asettuminen oikein kasvoja vasten.

Käytä "henkilökohtaista" melusuojaa – esim. kupikuulonsuojaimia.

STIHLin valikoimiin kuuluu runsaasti erilaisia henkilökohtaisia suojavarusteita.

2.5 Lisävarusteet

Asenna laitteeseen vain STIHLin tähän laitteeseen hyväksymiä tai teknisesti samantasoisia osia ja lisävarusteita. Jos sinulla on kysyttävää, käänny erikoisliikkeen puoleen. Käytä ainoastaan laadukkaita työkaluja ja lisävarusteita. Muutoin vaarana ovat onnettomuudet tai laitteen vahingoittuminen.

STIHL suosittelee, että käytät alkuperäisiä STIHLin osia ja lisävarusteita. Ne on optimoitu tätä tuotetta varten ja vastaamaan käyttäjän vaatimuksia.

Älä tee laitteeseen muutoksia – tämä voi vaikuttaa laitteen turvallisuuteen. STIHL ei vastaa henkilö- tai aineellisista vahingoista, jotka ovat seurausta muiden kuin STIHLin hyväksymien ohjeis-laitteiden käytöstä.

2.6 Työskentelyn valmistelu

Laitteen tarkastaminen

- Kytintä/kytkentävipua tulee pystyä liikuttamaan kevyesti suuntaan **STOP** tai **0**
- Kytikimen/kytkentävivun on oltava asennossa **STOP** tai **0**
- Puhalluslaitteisto pitää asentaa määräysten mukaisesti
- Kahvojen tulee olla puhtaat ja kuivat. Jotta suihkun ohjaaminen olisi turvallista, kahvoissa ei saa olla öljyä eikä likaa
- Tarkasta puhaltimen pyörän ja kotelon kunto – ks. "Imulaitteen käyttö"

Laitetta saa käyttää vain, jos sen turvallisuudessa ei ilmene puutteita – **onnettomuusvaara!**

Ota laite käyttöön vain, jos kaikki laitteen osat ovat ehjiä ja kiinni paikallaan.



Pyörivä puhaltimen pyörä voi aiheuttaa loukkaantumisen. Sammuta moottori ja irrota verkkopistoke aina ennen suojaristikon, imuputken, puhallusputken tai putkikäyrän irrottamista. Odota, kunnes puhaltimen pyörä on paikallaan.

Jos puhallinkotelo on kulunut (säröjen muodostumiset, naarmuja), ulos tulevat vieraat esineet voivat aiheuttaa loukkaantumisia. Jos puhallinkotelo on vaurioitunut, ota yhteyttä asiantuntevaan edustajaan – STIHL suosittelee STIHLin omaa edustajaa

Älä tee muutoksia hallinta- ja turvalaitteisiin

Sähköliitäntä

Vähennä sähköiskun vaaraa:

- Laitteen jännitteen ja taajuuden (katso tyyppikilpi) tulee vastata sähköverkon jännitettä ja taajuutta
- Tarkista, että liitäntäjohto, pistoke ja jatkojohto ovat kunnossa. Vaurioituneita kaapeleita, kaapelin pistorasioita ja pistokkeita tai liitoskaapeleita, jotka eivät ole määräysten mukaisia, ei saa käyttää
- Yhdistä laite vain sähköpistorasiaan, joka on asennettu määräysten mukaisesti
- Varmista, että liitos- ja jatkokaapelin, kaapelin pistokkeen ja pistorasian eristys ovat moitteettomassa kunnossa
- Älä kosketa märin käsin verkkopistoketta, liitäntäjohtoa, jatkojohtoja äläkä sähköliitäntöjä

Aseta virtajohto ja jatkojohto asianmukaisesti:

- Huomaa johtojen vähimmäisläpimitta, katso "Laitteen sähköliitäntä"
- Sijoita liitosjohto siten, että se ei voi vahingoittua eikä olla kenellekään vaaraksi – **Kompas-tumisvaara!**
- Tarkoitukseen soveltumattomien jatkokaapelin käyttö voi olla vaarallista. Käytä ainoastaan jatkokaapeleita, jotka on hyväksytty ulko-käyttöön ja jotka on varustettu tällaisen käytön vaatimin merkinnöin. Varmista myös, että kaapelin johtimien poikkipinta-ala on riittävä
- Jatkojohdon pistokkeen ja liittimen tulee olla roiskevesisuojattuja. Ne eivät saa olla vedessä
- Huolehdi, etteivät kaapelit hankaa reunoja tai teräviä esineitä vasten
- Älä vedä johtoja oven- tai ikkunanraosta
- Jos johto on kiertynyt, irrota verkkopistoke ja selvitä johto
- Vedä sähköjohto aina kokonaan pois kelalta. Ylikuumentamisen aiheuttama palovaara

2.7 Laitteeseen tarttuminen ja laitteen ohjaaminen

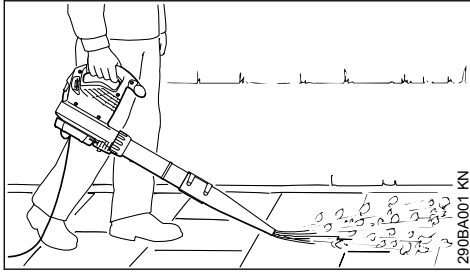

Puhallin on tarkoitettu käytettäväksi yhdellä kädellä. Käyttäjä voi kantaa sitä hallintakahvasta oikealla tai vasemmalla kädellä.

Pidä laitteesta aina tukevasti kiinni.



VAROITUS

Laitetta saa käyttää vain, kun puhallinputki on asennettu kokonaan – **Tapaturmavaara!**

Pyörösuutin soveltuu käytettäväksi erityisesti epätasaisessa maastossa (esim. niityllä ja nurmikolla).

Lattasuuttimella (sisältyy toimitukseen tai on lisävaruste) voit puhallata helposti ja tarkasti johonkin kohteeseen; se sopii erityisesti sellaisten tasaisten alueiden puhtaaksi puhaltamiseen, joilta on poistettava esim. sahanpuru, lehdet tai ruohonleikkujäte.

2.8 Imulaitteen käyttö

Noudata asennusohjeita tämän käyttöohjeen aihetta käsittelevässä luvussa.



Imusilppuri on tarkoitettu käytettäväksi kahdella kädellä. Silloin käyttäjän on kannettava laitetta oikealla kädellä käyttökahvasta ja vasemmalla kädellä liitosmutterin kahvasta.

Laita keräyssäkin kantomihna oikealle olkapäälle. Älä kanna laitetta olan yli, sillä hätätapauksessa on tärkeää saada laite ja keräyssäkki helposti irti.

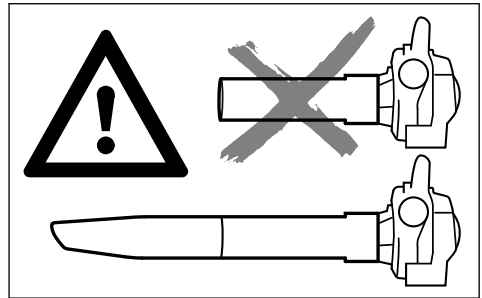

Käytä laitetta vain, jos kaikki imuputken osat on asennettu paikalleen ja kun myös keräyssäkki on paikallaan ja kiinni – **Tapaturmavaara!**



Älä imuroi kuumaa tai palavaa materiaalia (esim. kuumaa tuhkaa, kyteviä savukkeita). – **Tulipalosta aiheutuva loukkaantumisvaara!**



Älä koskaan imuroi syttyviä nesteitä (esim. polttonestettä) tai syttyissä nesteissä kostutettua materiaalia. – Tulipalosta tai räjähdyksestä aiheutuva vaara.

tuva **Hengenvaarallinen tapaturma-vaara!**

HUOMAUTUS

Puhaltimen pyörä ja kotelo altistuvat poikkeuksellisen voimakkaalle kulumiselle, mikäli laitteella imuroidaan hankaavia esineitä (esim. sirpaleita, kiviä jne.). Tämä kuluminen ilmenee imutehon merkittävänä putoamisena. Ota tässä tapauksessa yhteyttä alan erikoisliikkeeseen. STIHL suosittelee työn teettämistä STIHL-erikoisliikkeessä.

Puhallin tai putkikäyrä voi tukkeutua märkien lehtien imuroinnin seurauksena.

Tukosten poistamiseksi laitteesta:

- Pysäytä laite ja irrota verkkopistoke
- Irrota putkikäyrä ja imuputki – ks. "Imusilppurin täydentäminen"
- Puhdista putkikäyrä ja puhaltimen kotelo

2.9 Työskentelyn aikana



Jos virtajohto vaurioituu, irrota verkkopistoke välittömästi – **Hengenvaarallisten sähköiskujen vaara!**

Varo vahingoittamasta virtajohtoa ajamalla sen yli tai puristamalla tai venyttämällä virtajohtoa jne.

Älä irrota pistoketta pistorasiasta johdosta vetämällä, tartu aina kiinni pistokkeesta.

Tartu verkkopistokkeeseen ja liitoskaapeliin ainoastaan kuivin käsin.

Sammuta moottori heti vaaran uhatessa tai kohdatessasi hätätilanteen – **STOP** tai **0**.

Laitetta saa käyttää vain yksi henkilö kerrallaan – pidä muut poissa työskentelyalueelta.

Pidä lapset, eläimet ja katsojat etäällä laitteesta.



Kukaan muu ei saa oleskella 15 metrin säteellä laitteesta. – Sinkoavien kappaleiden aiheuttama **Tapaturma-vaara!**

Säilytä tämä etäisyys myös esineisiin (ajoneuvoihin, ikkunoihin) – **Esinevahinkojen vaara!**

Älä koskaan suuntaa puhallinta ihmisiä tai eläimiä kohti. – Laite voi singota ilmaan pieniä kappaleita suurella nopeudella. – **Loukkaantumisen vaara!**

Tarkkaile puhaltimen tai imusilppurin käytön aikana ympärilläsi mahdollisesti liikkuviin pienelemiin, jotta et aiheuta eläimille vaaraa (tämä

koskee työskentelyä niin puutarhoissa kuin muuallakin maasto-olosuhteissa).

Älä koskaan jätä laitetta käyntiin ilman valvontaa.

Työskentele hitaasti kävelemällä. Tarkkaile puhallinputken suuta. Älä kävele takaperin. **Kompastumisvaara!**

Kuljeta liitoskaapelia aina laitteen takana. – Älä kävele taaksepäin äläkä liiku juoksemalla. – **Kompastumisen vaara!**

Vältä tavanomaisesta poikkeavia työasentoja ja huolehdi aina tasapainon säilymisestä. Varmista, että seisot aina tukevassa ja turvallisessa asennossa.

Ole varovainen työskennellessäsi rinteessä ja epätasaisessa maastossa. **Liukastumisvaara!**

Varo esteitä; rikkaruohoja, kantoja, juuria ja kuoppia – **kompastumisvaara!**

Älä työskentele tikkailla äläkä huojuvalla alustalla.

Noudata tavallistakin suurempaa tarkkaavaisuutta ja varovaisuutta käyttäessäsi kuulosuojaimia. – Mahdollisuutesi kuulla varoittavia ääniä (huutoääniä, äänimerkkejä jne.) on tällöin heikentynyt.

Työskentele rauhallisesti ja harkitusti – vain, kun valaistus ja näkyvyys ovat hyviä. Työskentele varoen, älä vaaranna muita.

Pidä tarpeeksi taukoja väsymyksen ja uupumuksen välttämiseksi – **onnettomuusvaara!**

Puhallettaessa suuria määriä pölyistä ainetta voi syntyä sähköstaattista varausta, joka voi epäsuotuisissa (esim. erittäin kuivissa) olosuhteissa yllättäen purkautua.

Käytä hengityssuojainta, jos pölyäminen on runsasta.

Puhaltimen pyörä voi tukkeutua, mikäli laitteella imetään laitteeseen sopimatonta materiaalia. Pysäytä laite heti ja irrota verkkopistoke. Poista laitteen tukkinut materiaali vasta tämän jälkeen.

Älä työnnä minkäänlaisia esineitä suojaristikon tai suuttimen läpi puhaltimen kotelon sisään. Nämä esineet voivat sinkoutua puhaltimen käytön aikana suurella nopeudella kotelon ulkopuolelle. – **Tapaturmavaara!**

Jos laitteen käynti muuttuu selvästi (esim. tärinä lisääntyy), keskeytä työskentely ja selvitä muutoksen syy.

Jos laite on altistunut muulle kuin laitteen käyttötarkoituksen mukaiselle kuormitukselle (esim. laitteeseen kohdistuneiden iskujen tai kaatumisen seurauksena), laitteen käyttöturvallisuus on ehdottomasti varmistettava ennen käytön jatkamista. – Katso myös kohta "Ennen työskentelyä". Varmista myös turvalaitteiden toimintakunto. Älä missään tapauksessa jatka laitteen käyttöä, jos laitteen käyttöturvallisuus on heikentynyt. Ota epäselvissä tapauksissa yhteyttä erikoisliikkeeseen.

Jos laite pysyy käynnissä (ei pysähdy), vaikka kytkentävipua ei enää paineta: - irrota pistoke pistorasiasta ja ota yhteyttä STIHL-jälleenmyyjään. Laite on viallinen.

Ennen kuin lasket laitteen pois käsistäsi, kytke virta pois päältä – irrota pistoke pistorasiasta.

2.10 Työskentelyn jälkeen

Irrota verkkopistoke pistorasiasta.

Älä irrota pistoketta pistorasiasta johdosta vetämällä, tartu aina kiinni pistokkeesta.

Puhdista laitteesta pöly ja lika – älä käytä liuottimia.

2.11 Tärinä

Laitteen pitempiaikainen käyttö voi aiheuttaa tärinästä johtuvia käsien verenkiertohäiriöitä (valkosormisuus).

Yleistä kaikille sopivaa käyttöaikaa ei voi ilmoittaa, sillä käyttöaika riippuu monista tekijöistä.

Voit käyttää laitetta kauemmin, kun
– suojaat kädet (lämpimillä käsineillä)
– pidät välillä taukoja

Käyttöaikaa lyhentää:

- käyttäjän verenkierto-ongelmat (oireet: usein kylmiltä tuntuvat tai kutisevat sormet)
- alhainen ulkoilman lämpötila
- tiukka puristusote (tiukka ote estää verenkiertoa).

Mikäli laitteen säännöllisen ja pitkäaikaisen käytön yhteydessä ilmenee oireita (esim. sormien kutina), suosittelemme lääkärintarkastusta.

2.12 Huolto- ja korjaustyöt



Irrota verkkopistoke pistorasiasta aina ennen laitteen huolto- yms. töiden aloittamista.

- Käytä vain korkealaatuisia varaosia. Huonolaatuisten osien käyttö voi johtaa tapaturmaan ja vahingoittaa laitetta. Lisätietoja saat huollosta.
- Laitteen korjaustyöt (esim. liitäntäjohdon vaihtaminen) on annettava valtuutettujen sähköalan ammattilaisten tehtäväksi, muuten laitteen sähköturvallisuus voi vaarantua.

Puhdista muoviosat puhdistusliinalla. Terävät puhdistusvälineet voivat vahingoittaa muovia.

Puhdista moottorikotelon jäähdytysaukot tarvittaessa.

Huolla laitetta säännöllisesti. Tee ainoastaan tässä käyttöohjeessa selostettuja huolto- ja korjaustyöitä. Teetä muut työt huollossa.

STIHL suosittelee alkuperäisten STIHL-varaosien käyttöä. Ne on suunniteltu juuri tätä laitetta varten ja tämän laitteen käyttäjän tarpeisiin sopiviksi.

STIHL suosittelee STIHL-huoltoa. STIHL-huoltoja koulutetaan säännöllisesti ja heillä on käytettävänään laitteita koskevat tekniset tiedot.

3 Puhaltimen kokoaminen

► Irrota verkkopistoke pistorasiasta

3.1 Puhallusputken asentaminen

BGE 71, BGE 81:

Puhaltimen voi käynnistää vain, jos puhallusputki on asennettu oikein paikalleen. Liitosmutteri lii-kuttaa kytkintä, joka sulkee moottorin käynnistysvirtapiirin.

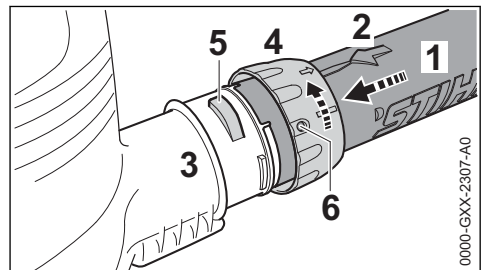

- ▶ Aseta syvennykset kohdakkain. Nuolen (2) on oltava puhallusputken (1) yläpintaa vasten
- ▶ Työnnä puhallusputki (1) vasteeseen saakka puhaltimen kotelon yhteeseen (3)
- ▶ Työnnä liitosmutteri (4) puhaltimen kotelon yhteen (3) päälle ja kierrä mutteria nuolen suuntaan, kunnes kieleke (5) lukittuu liitosmutterin aukkoon (6).

BGE 71, BGE 81:

- ▶ Turvakytkimen kytkeytyminen on kuultavissa

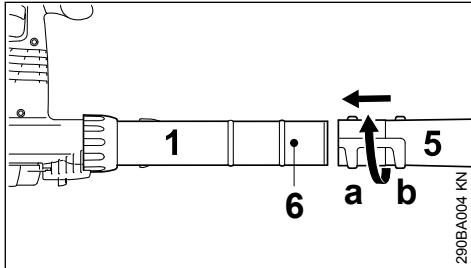
3.2 Suuttimen asentaminen

- ▶ Työnnä suutin (5) asennossa (a) (pitkä) tai asennossa (b) (lyhyt), tappiin (6) saakka puhallusputken (1) päälle ja lukitse suutin nuolen suuntaisesti

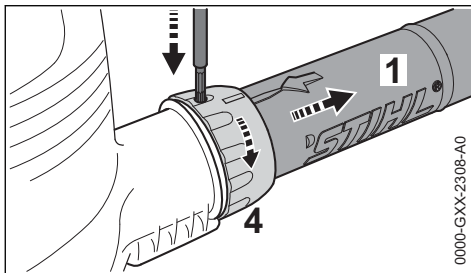
3.3 Puhallusputken irrottaminen

- ▶ Sammuta moottori
- ▶ Paina lukitsin sopivalla työkalulla liitosmutterin aukon sisään
- ▶ Kierrä liitosmutteria (4) nuolen suuntaan vasteeseen saakka
- ▶ Poista puhallusputki (1)

4 Imusilppurin kokoaminen

Imusilppuri voidaan käynnistää vain, jos putkikäyrä ja imuputki on asennettu oikein. Liitosmutterit liikuttavat kytkintä, joka sulkee moottorin käynnistysvirtapiirin.

- ▶ Vedä verkkopistoke irti pistorasiasta

4.1 Putkikäyrän asentaminen

Keräyssäkin vetoketjun on oltava kiinni

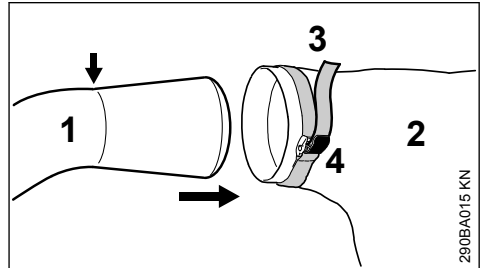

- ▶ Vie putkikäyrä (1) keräyssäkin sisään (2) merkintään (nuoli) saakka
- ▶ Kiristä keräyssäkin nauha (3) ja paina solki (4) alas

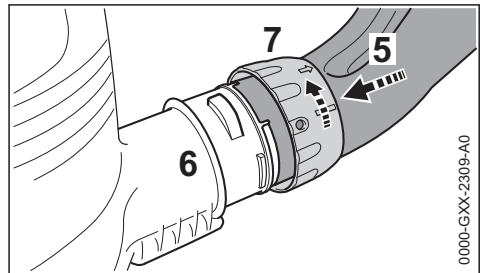

- ▶ Aseta syvennykset kohdakkain
- ▶ Työnnä putkikäyrä (5) vasteeseen saakka puhaltimen kotelon yhteen (6) sisään
- ▶ Työnnä liitosmutteri (7) puhaltimen kotelon yhteen (6) päälle ja kierrä mutteria vasteeseen saakka nuolen suuntaisesti. Turvakytkimen kytkeytyminen on kuultavissa

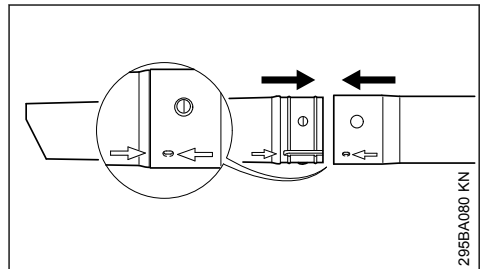
4.2 Imuputken täydentäminen

- ▶ Kohdista imuputki ja imuputken jatkokappale nuolten mukaan, työnnä osat kokoon ja lukitse osat paikalleen

4.3 Imuputken asentaminen

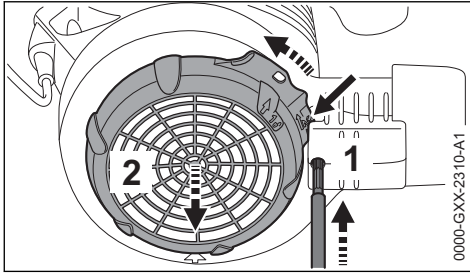

- ▶ Kytke moottori pois päältä
- ▶ Paina lukitsin (1) sopivalla työkalulla aukosta sisään
- ▶ Paina kieleke (nuoli) puhaltimen koteloä vasten ja pidä kielekettä tässä asennossa
- ▶ Kierrä suojasäleikköä (2) nuolen suuntaan vasteeseen saakka ja poista se

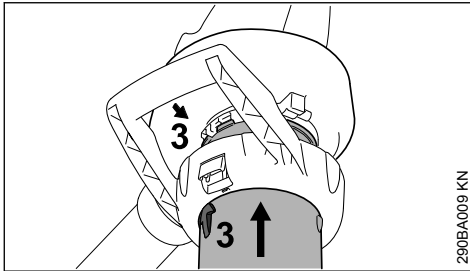

- ▶ Aseta nuolet (3) kohdakkain
- ▶ Työnnä imuputki vasteeseen saakka puhaltimen kotelon imuaukon sisään

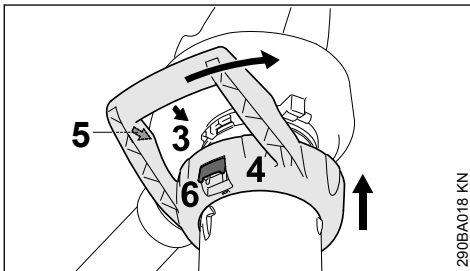

- ▶ Työnnä etukahva (4) puhaltimen kotelon imuaukon päälle
- ▶ Aseta nuolet (3) ja (5) kohdakkain
- ▶ Kierrä etukahvaa (4) nuolen suuntaan, kunnes kuulet lukkovivun (6) lukittuvan puhaltimen koteloon

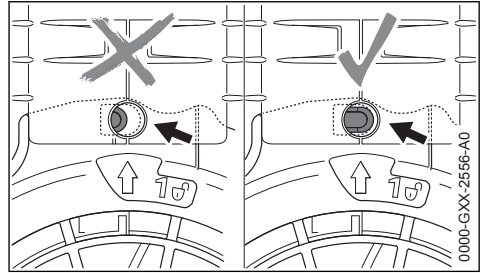

Lukitsin (nuoli) ei ole painunut sisäänpäin, mikäli asennus on tehty oikein.

4.4 Putkikäyrän irrottaminen

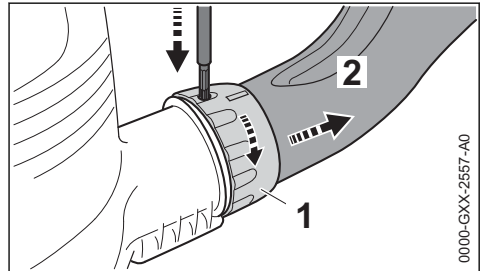

- ▶ Sammuta moottori
- ▶ Paina lukitsin sopivalla työkalulla aukosta sisään
- ▶ Käännä liitosmutteria (1) nuolen suuntaan vasteeseen saakka
- ▶ Poista putkikäyrä (2)

4.5 Imuputken irrottaminen

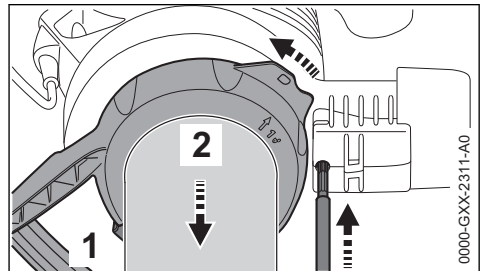

- ▶ Sammuta moottori
- ▶ Paina lukitsin sopivalla työkalulla aukosta sisään
- ▶ Liikuta lukkovivua (1) ja kierrä etukahvaa (2) nuolen suuntaisesti vasteeseen saakka
- ▶ Poista etukahva yhdessä imuputken kanssa

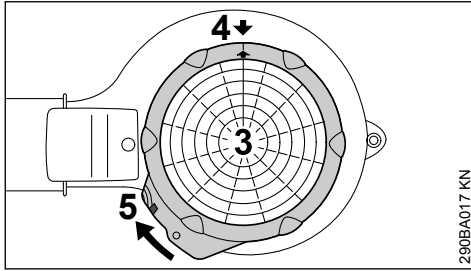

290BA017 KN

- ▶ Aseta suojaristikko (3) puhaltimen kotelon imuaukon päälle
- ▶ Aseta nuolet (4) kohdakkain
- ▶ Kierrä suojasäleikköä (3) nuolen suuntaan, kunnes kieleke (5) lukittuu puhaltimen koteloon

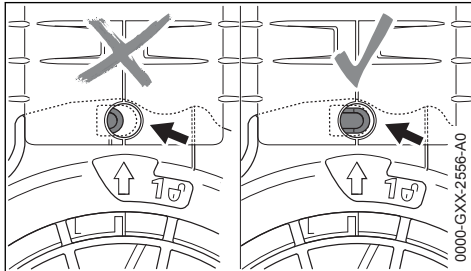

0000-GXX-2556-A0

Lukitsin (nuoli) ei ole painunut sisäänpäin, mikäli asennus on tehty oikein.

5 Laitteen sähköliitäntä

Laitteen jännitteen ja taajuuden (ks. tyyppikilpi) tulee vastata sähköverkon jännitettä ja taajuutta.

Sähköverkon vähimmäisuojaus on oltava teknisten tietojen ohjeiden mukainen – ks. Tekniset tiedot.

Laitteen kytkennässä jännitteensyöttöön on käytettävä vikavirtasuojakytkintä, joka keskeyttää virransyötön, jos maadoituksen erotusvirta on yli 30 mA.

Verkkoliitännän on oltava standardin IEC 60364 sekä maakohtaisten määräysten mukainen.

5.1 Jatkojohdo

Jatkojohdon tulee olla teknisesti vähintään samanlainen kuin laitteen liitäntäjohdon. Huomioi liitäntäjohdon tyyppimerkintä.

Jatkojohdon johtimien vähimmäispoikkipinta-alan tulee vastata annettuja tietoja verkon jännitteen ja johdon pituuden mukaisesti.

Johdon pituus **Vähimmäispoikkipinta-ala**

220 - 240 V:	
enintään 20 m	1,5 mm ²
20 - 50 m	2,5 mm ²
100 - 127 V:	
enintään 10 m	AWG 14 / 2,0 mm ²
10 - 30 m	AWG 12 / 3,5 mm ²

5.2 Vedonpoistaja

Vedonpoistaja suojaa liitosjohtoa vahingoittumiselta.

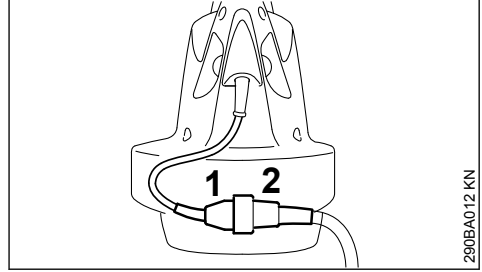

290BA012 KN

- ▶ Työnnä pistoke (1) jatkojohdon liittimeen (2).

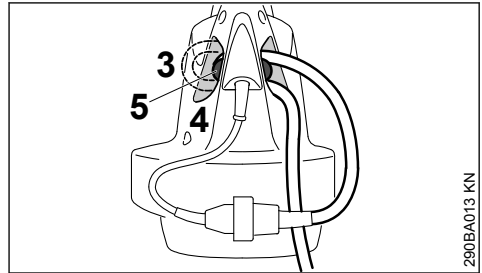

290BA013 KN

- ▶ Muodosta jatkojohtoon silmukka.
- ▶ Vie silmukka (3) aukon (4) läpi.
- ▶ Vedä silmukka hakaan (5) ja kiristä se.

5.3 Liitäntä pistorasiaan

Ennen virtalähteeseen liittämistä on varmistettava, että laite on kytketty pois päältä – ks. Laitteen kytkeminen pois käytöstä.

- ▶ Työnnä jatkojohdon pistoke määräysten mukaisesti asennettuun pistorasiaan.

6 Laitteen käynnistäminen

- ▶ ota turvallinen ja vankka asento
- ▶ pidä laitetta työasennossa

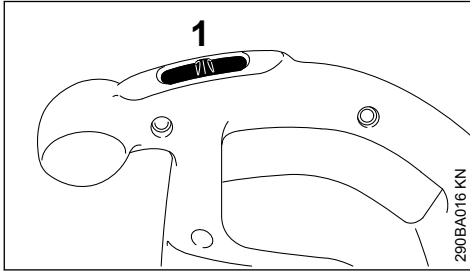
BGE 61, BGE 71, SHE 71

- siirrä kytkin (1) asentoon I (asentoon II varustuksesta riippuen)

Laitteen ollessa kytkentäasennossa I:

I = täysi puhallusteho

Laitteen ollessa kytkentäasennossa II jall:

I = puolet puhallustehosta

II = täysi puhallusteho

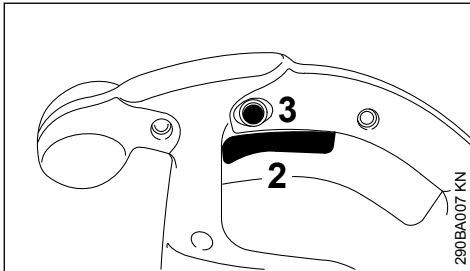
BGE 81, SHE 81

- paina hallintakahvan liipaisimesta (2)

Puhallus- ja imutehoa voi säätää portaattomasti lukitusnupista (3) painamalla voit lukita liipaisimen (2) puhalluksen tai imun maksimiasentoon.

7 Laitteen kytkeminen pois käytöstä

Jos pidät pitkän tauon – irrota pistoke pistorasiasta.

Kun et käytä laitetta, sijoita se niin, että siitä ei ole vaaraa kenellekään.

Huolehdi, että asiattomat eivät pääse käsiksi laitteeseen.

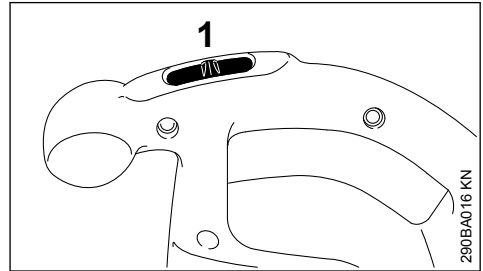
BGE 61, BGE 71, SHE 71

- siirrä kytkin (1) asentoon 0

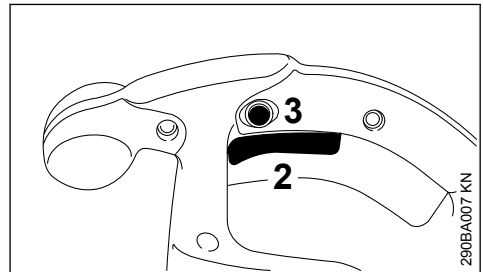
BGE 81, SHE 81

- vapauta ote käyttökahvan liipaisimesta (2)

Lukitusnupin (3) vapautus: paina nuppia lyhyesti.

8 Laitteen säilytys

- Puhdista laite perusteellisesti
- Säilytä laitetta kuivassa ja turvallisessa paikassa. Varmista, että sivulliset (esim. lapset) eivät pääse käsiksi laitteeseen.

9 Huolto- ja hoito-ohjeita

Tiedot pätevät normaaleissa käyttöolosuhteissa. Vaikeammissa olosuhteissa (esim. jos pölyä on paljon) ja pitkiä päiviä tehtäessä ilmoitettuja aikavälejä on vastaavasti lyhennettävä.		ennen työnteon aloittamista	työskentelyn jälkeensä tai päivittäin	viikottain	kuukausittain	vuosittain	häiriön sattuessa	jos laite on vioittunut	tarvittaessa
Koko laite	tarkista silmämääräisesti (kunto)	x							
	puhdist		x						
Hallintakahva	tarkista toiminta	x							
Jäähdytysilman imuaukot	puhdist								x
Turvatarra	vaihda							x	

10 Kulutuksen minimointi ja vaurioiden välttäminen

Tässä käyttöohjeessa annettujen ohjeiden noudattaminen vähentää laitteen liiallista kulumista ja vaurioitumista.

Laitetta tulee käyttää, huoltaa ja säilyttää näissä käyttöohjeissa kuvatulla tavalla.

Käyttäjä vastaa itse kaikista turvallisuus-, käyttö- ja huolto-ohjeiden noudattamatta jättämisestä aiheutuvista vaurioista. Tämä koskee erityisesti vaurioita, jotka johtuvat

- muiden kuin STIHLin hyväksymien muutosten teosta tuotteeseen
- sellaisten työkalujen tai lisävarusteiden käytöstä, joita ei ole hyväksytty tähän laitteeseen, jotka eivät sovi laitteeseen tai jotka ovat huonolaatuisia
- laitteen määräysten vastaisesta käytöstä
- laitteen käytöstä urheilu- tai kilpailutapahtumissa
- sekä seurannaisvaurioita, jotka ovat syntyneet viallisia komponentteja käsittävän moottorilaitteen käyttämisestä

10.1 Huoltotyöt

Kaikki kohdassa "Huolto- ja hoito-ohjeet" kuvatut työt on tehtävä säännöllisesti. Jos käyttäjä ei itse voi tehdä huoltotöitä, hänen on annettava ne alan ammattilaiselle suoritettavaksi.

STIHL suosittelee, että annat kaikki huolto- ja korjaustyöt ainoastaan STIHL-korjaamon suori-

tettaviksi. STIHL-kauppiat saavat säännöllisesti koulutusta ja teknisiä tiedotteita.

Jos nämä työt jätetään tekemättä tai jos ne tehdään väärin, voi syntyä vaurioita, joista käyttäjä on itse vastuussa. Näitä ovat mm.

- sähkömoottorin vahingoittuminen huoltotöiden väärän ajoittamisen tai laiminlyöntien vuoksi (esim. jäähdytysilmakanavan riittämätön puhdistaminen)
- väärän sähköliittännän aiheuttamat vahingot (väärä jännite, väärin mitoitettu sähkökaapeli)
- epäasianmukaisesta varastoinnista johtuvat korroosio- ja seurannaisvauriot
- laitteelle aiheutuneet vahingot, jotka johtuvat huonolaatuisten varaosien käytöstä

10.2 Kulutusosat

Jotkut laitteen osat kuluvat myös normaalissa määräysten mukaisessa käytössä, joten ne on vaihdettava käyttötavasta ja -tiheydestä riippuen ajoissa uusiin. Näitä ovat mm.:

- Puhallinpyörä
- Keräyssäkki

11 Tärkeät osat

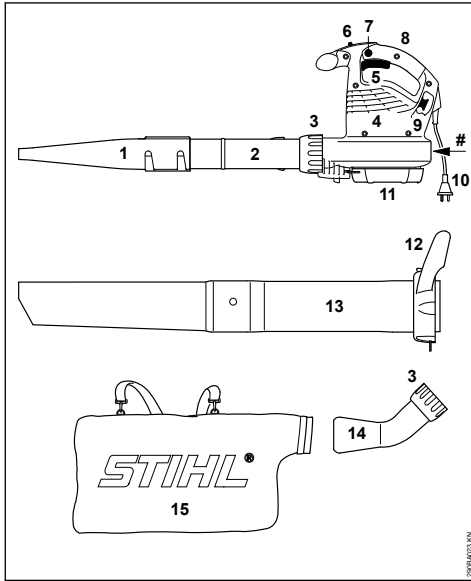

- 1 Litteä suutin
 - 2 Puhallinputki
 - 3 Lukkomutteri
 - 4 Jäähdytysilman imuaukot
 - 5 Kytkinvipu (vain BGE 81, SHE 81)
 - 6 Kytkin (vain BGE 61, BGE 71, SHE 71)
 - 7 Lukitusnappi (vain BGE 81, SHE 81)
 - 8 Hallintakahvaan
 - 9 Vedonpoistokoukku
 - 10 Virtapistoke
 - 11 Suojaristikko
 - 12 Lukkomutteri ja kahva*
 - 13 Imuputki*
 - 14 Välikurkku*
 - 15 Keräyssäkki*
- # Konenumero

12 Tekniset tiedot

12.1 Moottori BGE 61

Malli 120 V

Verkkoliitännätiedot	120 V, 60 Hz, 9,2 A
Varoke	15 A
Teho	1100 W
Suojausluokka	II □

Malli 240 V

Verkkoliitännätiedot	240 V, 50 Hz, 4,8 A
Varoke	10 A
Teho	1100 W
Suojausluokka	II □

12.2 Moottori BGE 71 / SHE 71

Malli 120 V

Verkkoliitännätiedot	120 V, 60 Hz, 9,2 A
Varoke	15 A
Teho	1100 W
Suojausluokka	II □

Malli 230 V

Verkkoliitännätiedot	230 V, 50 Hz, 4,8 A
Varoke	10 A
Teho	1100 W
Suojausluokka	II □

Malli 230 V - 240 V

Verkkoliitännätiedot	230 V - 240 V, 50 Hz, 4,8 A
Varoke	10 A
Teho	1100 W
Suojausluokka	II □

12.3 Moottori BGE 81 / SHE 81

Malli 230 V

Verkkoliitännätiedot	230 V, 50 Hz, 6,1 A
Varoke	10 A
Teho	1400 W
Suojausluokka	II □

Malli 230 V - 240 V

Verkkoliitännätiedot	230 V - 240 V, 50 Hz, 6,1 A
Varoke	10 A
Teho	1400 W
Suojausluokka	II □

12.4 Maksimi-ilmavirtaus

	Puhallinkäyttö	Imukäyttö
BGE 61	670 m ³ /h	- - -
BGE 71	670 m ³ /h	580 m ³ /h
BGE 81	750 m ³ /h	650 m ³ /h
SHE 71	670 m ³ /h	580 m ³ /h
SHE 81	750 m ³ /h	650 m ³ /h

* Tarvikkeet malliin SHE, erityistarvikkeet malliin BGE

12.5 Ilman nopeus, kun suutin on asennettuna

	Puhallinkäyttö
BGE 61	66 m/s
BGE 71	66 m/s
BGE 81	76 m/s
SHE 71	58 m/s
SHE 81	67 m/s

12.6 Mitat

Leveys	210 mm
Korkeus	334 mm
Syvyyys	330 mm

12.7 Paino

BGE 61	3,0 kg
BGE 71	3,0 kg
BGE 81	3,3 kg
SHE 71	4,1 kg
SHE 81	4,4 kg

12.8 Melu- ja tärinäarvot

Melu- ja tärinäarvot on mitattu laitteiden toimituksessa nimellisellä huippunopeudella.

Lisätietoa työnantajan tärinää koskevan direktiivin täyttymisestä 2002/44/EY ks. www.stihl.com/vib/.

12.8.1 Jatkuva äänenpainetaso L_p standardin EN 50636-2-100 mukaan

	Puhallinkäyttö	Imukäyttö
BGE 71	85 dB(A)	85 dB(A)
BGE 81	89 dB(A)	88 dB(A)
SHE 71	85 dB(A)	85 dB(A)
SHE 81	89 dB(A)	88 dB(A)

12.8.2 Äänen tehotaso L_w standardin EN 50636-2-100 mukaan

	Puhallinkäyttö	Imukäyttö
BGE 71	100 dB(A)	101 dB(A)
BGE 81	103 dB(A)	103 dB(A)
SHE 71	100 dB(A)	101 dB(A)
SHE 81	103 dB(A)	103 dB(A)

12.8.3 Tärinäarvo a_{HV} standardin EN 50636-2-100 mukaan

Puhallinkäyttö

	Kahva oikealla
BGE 71	1 m/s ²
BGE 81	4,1 m/s ²
SHE 71	1 m/s ²
SHE 81	4,1 m/s ²

Imukäyttö

	Kahva oikealla	Kahva vasemmalla
BGE 71	0,8 m/s ²	1,2 m/s ²
BGE 81	2,6 m/s ²	5,6 m/s ²
SHE 71	0,8 m/s ²	1,2 m/s ²
SHE 81	2,6 m/s ²	5,6 m/s ²

Äänenpainetasolle ja äänentehotasolle K on-Arvo direktiivin 2006/42/EY = 2,0 dB (A) mukaan; tärinäarvolle K on-Arvoa direktiivin 2006/42/EY mukaan = 2,0 m/s².

12.9 REACH-asetus

REACH on kemikaalien rekisteröintiä, arviointia ja lupamenettelyä koskeva EY-asetus.

REACH-asetuksen 1907/2006/EY vaatimusten täyttämistä on tietoa osoitteessa

www.stihl.com/reach

13 Korjausohjeita

Laitteen käyttäjä saa suorittaa vain tässä käyttöohjeessa kuvattuja huolto- ja hoitotoita. Suuret korjaukset on annettava alan ammattilaisen tehtäväksi.

STIHL suosittaa, että annat huolto- ja korjaustyöt vain STIHL-huollon tehtäväksi. STIHL-jälleenmyyjiä koulutetaan säännöllisesti. Heillä on käytettävissään näitä laitteita koskevat tekniset tiedotteet.

Asenna korjausten yhteydessä ainoastaan STIHLin tähän laitteeseen hyväksymiä tai muita samantasoisia varaosia. Käytä vain korkealaatuisia varaosia. Huonolaatuisten osien käyttö voi aiheuttaa tapaturmia tai vahingoittaa laitetta.

STIHL suosittaa alkuperäisten STIHL-varaosien käyttöä.

Tunnet STIHL-alkuperäisvaraosan STIHL-varaosanumerosta, tekstistä **STIHL** ja tarvittaessa STIHL-varaosamerkistä  (pienikokoisessa osassa voi olla vain merkki).

14 Hävittäminen

Tietoja hävittämisestä saat paikallishallinnosta tai STIHL-erikoisliikkeestä.

Epäasianmukainen hävittäminen voi olla vahingollista terveydelle ja saastuttaa ympäristöä.

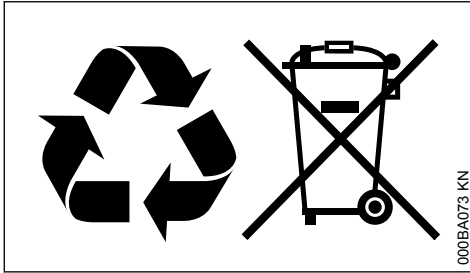

- ▶ Toimita STIHL-tuotteet, myös pakkaukset, asianmukaiseen keräyspisteeseen kierrätystä varten paikallisten säännösten mukaisesti.
- ▶ Älä hävitä talousjätteen mukana.

15 EU-vaatimustenmukaisuusvakuutus

ANDREAS STIHL AG & Co. KG
Badstr. 115
D-71336 Waiblingen

Saksa

vakuuttaa yksinomaisena vastuullisena, että

Tuote: sähkökäyttöinen puhallin
sähkökäyttöinen imusilppuri
Merkki: STIHL
Tyyppi: BGE 61
BGE 71
BGE 81
SHE 71
SHE 81
Sarjattunniste: 4811

vastaa soveltuvilta osin direktiivien 2011/65/EU, 2006/42/EY, 2000/14/EY ja 2014/30/EU säännöksiä ja että tuote on kehitetty ja valmistettu tuotteen valmistuspäivänä voimassa olevien seuraavien standardien versioiden mukaisesti:

EN 50636-2-100, EN 55014-1, EN 55014-2, EN 60335-1, EN 61000-3-2, EN 61000-3-3

Mitattu ja taattu äänitehotaso on määritetty direktiivin 2000/14/EY liitteen V mukaisesti.

Mitattu äänitehotaso

BGE 71:	98 dB(A)
BGE 81:	101 dB(A)
SHE 71:	98 dB(A)
SHE 81:	100 dB(A)

Taattu äänitehotaso

BGE 71:	100 dB(A)
BGE 81:	103 dB(A)
SHE 71:	100 dB(A)
SHE 81:	102 dB(A)

Teknisten asiakirjojen säilyttäminen:

ANDREAS STIHL AG & Co. KG
Produktzulassung

Valmistusvuosi, valmistusmaa ja koneen numero on ilmoitettu laitteen päällä.

Waiblingen, 15.7.2021

ANDREAS STIHL AG & Co. KG
puolesta

J. Hoffmann

Dr. Jürgen Hoffmann

Osastopäällikkö, tuotehyväksynnät, -sääntely



16 UKCA-vaatimustenmukaisuusvakuutus

ANDREAS STIHL AG & Co. KG
Badstr. 115
D-71336 Waiblingen

Saksa

vakuuttaa yksinomaisena vastuullisena, että

Tuote: sähkökäyttöinen puhallin
sähkökäyttöinen imusilppuri
Merkki: STIHL
Tyyppi: BGE 61
BGE 71
BGE 81
SHE 71
SHE 81
Sarjattunniste: 4811

on Yhdistyneen kuningaskunnan asetusten The Restriction of the Use of Certain Hazardous Substances in Electrical and Electronic Equipment Regulations 2012, Supply of Machinery (Safety) Regulations 2008, Electromagnetic Compatibility Regulations 2016 ja Noise Emission in the Environment by Equipment for use Outdoors Regulations 2001 asiaankuuluvien säännösten mukainen, ja se on suunniteltu ja valmistettu valmistuspäivänä voimassa olleiden seuraavien standardien versioiden mukaisesti:

EN 50636-2-100, EN 55014-1, EN 55014-2, EN 60335-1, EN 61000-3-2, EN 61000-3-3

Mitatut ja taatut äänitehotasot on määritetty Yhdistyneen kuningaskunnan direktiivin Noise Emission in the Environment by Equipment for

use Outdoors Regulations 2001, Schedule 8 mukaisesti.

Mitattu äänitehotaso

BGE 71:	98 dB(A)
BGE 81:	101 dB(A)
SHE 71:	98 dB(A)
SHE 81:	100 dB(A)

Taattu äänitehotaso

BGE 71:	100 dB(A)
BGE 81:	103 dB(A)
SHE 71:	100 dB(A)
SHE 81:	102 dB(A)

Teknisten asiakirjojen säilyttäminen:

ANDREAS STIHL AG & Co. KG

Valmistusvuosi, valmistusmaa ja koneen numero on ilmoitettu laitteen päällä.

Waiblingen, 15.7.2021

ANDREAS STIHL AG & Co. KG

puolesta



Dr. Jürgen Hoffmann

Osastopäällikkö, tuotehyväksynnät, -säätely



Indholdsfortegnelse

1	Om denne brugsvejledning.....	73
2	Sikkerhedshenvisninger og arbejdsteknik.....	74
3	Klargøring af blæsemaskine.....	78
4	Klargøring af løvsuger med snitter.....	79
5	Elektrisk tilslutning af maskinen.....	81
6	Start af redskabet.....	81
7	Stop af maskinen.....	82
8	Opbevaring af redskabet.....	82
9	Henvisninger til vedligeholdelse og pasning.....	83
10	Minimering af slidage og undgåelse af skader.....	83
11	Vigtige komponenter.....	84
12	Tekniske data.....	84
13	Reparationsvejledning.....	85
14	Bortskaffelse.....	86

15	EU-overensstemmelseserklæring.....	86
16	UKCA-overensstemmelseserklæring.....	86

Kære kunde

Mange tak for, at du har bestemt dig for et kvalitetsprodukt fra firmaet STIHL.

Dette produkt er blevet fremstillet med moderne produktionsprocesser og omfattende foranstaltninger med henblik på kvalitetssikring. Vi bestræber os på at gøre alt, så du bliver tilfreds med dette redskab og kan arbejde med det uden problemer.

Hvis du har spørgsmål angående redskabet, så kontakt din forhandler eller vores salgsselskab.

Med venlig hilsen



Dr. Nikolas Stihl

1 Om denne brugsvejledning

1.1 Billedsymboler

Alle billedsymboler, der er anbragt på maskinen, er forklaret i denne betjeningsvejledning.

1.2 Angivelse af tekstafsnit



ADVARSEL

Advarsel om risiko for personulykker og tilskadekomst, samt tungtvejende tingskader.

BEMÆRK

Advarsel om risiko for beskadigelse af redskab eller enkeltkomponenter.

1.3 Teknisk videreudvikling

STIHL arbejder løbende med videreudvikling af alle maskiner og redskaber; vi må derfor forbeholde os ret til ændringer i leveringsomgang, form, teknik og udstyr.

Der kan således ikke gøres krav gældende ud fra angivelser og illustrationer i denne betjeningsvejledning.

2 Sikkerhedshenvisninger og arbejdsteknik



Særlige sikkerhedsforanstaltninger er påkrævet ved arbejde med dette redskab. Strømtilslutningen kan være en særlig farekilde.



Læs hele brugsanvisningen grundigt igennem, før redskabet tages i brug første gang, og opbevar den sikkert til senere brug. Det kan være livsfarligt ikke at overholde brugsanvisningen.



ADVARSEL

- Børn og unge må ikke arbejde med redskabet. Hold børn under opsyn for at sikre, at de ikke leger med redskabet
- Redskabet må kun anvendes af personer, som er blevet instrueret i brugen og håndteringen heraf, eller som kan dokumentere, at de kan betjene redskabet på sikker vis
- Personer, som på grund af begrænsede fysiske, sensoriske eller mentale evner ikke er i stand til at betjene redskabet sikkert, må kun arbejde med det under opsyn af eller efter anvisning fra en ansvarlig person
- Redskabet må kun udleveres eller udlånes til personer, som er fortrolige med denne model og dens betjening – brugervejledningen skal altid følge med
- **Træk netstikket ud** før alle arbejder på redskabet, f.eks. rengøring, vedligeholdelse, udskiftning af dele!

Nationale sikkerhedsforskrifter, f.eks. fra brancheorganisationer, sociale myndigheder, arbejdstilsyn og andre skal overholdes.

Når redskabet ikke er i brug, skal det anbringes, så ingen kan komme til skade. Redskabet skal sikres, så uvedkommende ikke har adgang til det. Træk netstikket ud.

Brugeren er ansvarlig for ulykker eller farer, som andre personer eller deres ejendom måtte blive udsat for.

Hvis det er første gang, du arbejder med redskabet: Få sælgeren eller en anden fagkyndig til at forklare dig, hvordan du håndterer det på sikker vis.

Brugen af støjmitterende redskaber kan være begrænset af nationale eller lokale forskrifter.

Kontrollér redskabet med henblik på forskriftsmæssig tilstand, inden arbejdet påbegyndes. Vær særligt opmærksom på tilslutningsledning, netstik og sikkerhedsanordninger.

Redskabet må kun tages i brug, hvis alle komponenter er ubeskadigede.

Brug ikke tilslutningsledningen til at trække eller transportere redskabet.

Der må ikke anvendes højtryksrensere til rengøring af redskabet. Den hårde vandstråle kan beskadige redskabets dele.

Sprøjt aldrig vand på redskabet – **fare for kortslutning!**

2.1 Legemlig egnethed

Enhver, der arbejder med redskabet, skal være udhvilet, rask og i god tilstand.

Den, som af helbredsmæssige grunde ikke må anstrenge sig, skal spørge lægen, om han eller hun kan eller må arbejde med et motorredskab.

Redskabet må ikke betjenes efter indtagelse af alkohol, medicin eller stoffer, som påvirker reaktionssevnen.

2.2 Tilsigtet anvendelse

Blæseren gør det muligt at fjerne løv, græs, papir og lignende, f.eks. i haveanlæg, på sportspladser, parkeringspladser eller i indkørsler.

Sugeapparatet er desuden konstrueret til opsugning af ikke våde blade og andet let, løst og ikke brændbart affald.

Der må ikke blæses eller opsuges sundhedsfarlige materialer.

Redskabet må ikke anvendes i lukkede rum.

Brug af redskabet til andre formål er ikke tilladt og kan medføre ulykker eller skader på redskabet. Foretag ingen ændringer på redskabet – dette kan også medføre ulykker eller skader på redskabet.

2.3 Anvendelsesbetingelser



Brug ikke redskabet i regn-, sne-, tordenvejr og heller ikke i våde eller meget fugtige omgivelser. Lad ikke redskabet stå ude i regnvejr.

2.4 Arbejdstøj og udstyr

Bær forskriftsmæssig beklædning og udstyr.



Beklædningen skal være formålstjenlig og må ikke hindre bevægelse. Bær tætsiddende tøj, overtræksdragt, ikke kittel.



Bær ikke tøj, intet tørklæde, intet slips, intet smykke, som kan komme ind i luftindsugningsåbningen. Langt hår skal sættes op, så det befinder sig over skulderhøjde.

Brug solide sko med skridsikre såler.



ADVARSEL



For at reducere faren for øjenskader skal der bæres tætsiddende sikkerhedsbriller iht. standarden EN 166. Sørg for, at sikkerhedsbrillerne sidder korrekt.

Bær "personligt" høreværn – f.eks. kapselhøreværn.

STIHL tilbyder et omfattende sortiment inden for personligt beskyttelsesudstyr.

2.5 Tilbehør

Monter kun de dele eller det tilbehør, som STIHL har godkendt til dette redskab, eller teknisk tilsvarende dele. Kontakt forhandleren, hvis du har spørgsmål vedrørende dette. Brug kun dele og tilbehør af høj kvalitet. Ellers kan der være fare for uheld eller skader på redskabet.

STIHL anbefaler at anvende STIHL-dele og -tilbehør. Disse har egenskaber, der er optimalt tilpasset produktet og brugerens krav.

Foretag ikke ændringer på redskabet – det kan forringe sikkerheden. STIHL fraskriver sig ethvert ansvar for person- og materielle skader, der opstår som følge af brug af ikke-godkendte monterede dele.

2.6 Før arbejdet

Kontrol af redskabet

- Kontakten/kontaktarmen skal let kunne sættes på **STOP** eller **0**
- Kontakten/kontaktarmen skal befinde sig i stillingen **STOP** eller **0**
- Blæseanlægget skal være monteret korrekt i henhold til forskrifterne
- Håndtagene skal være rene og tørre og fri for olie og snavs, så redskabet kan føres sikkert
- Kontrollér blæserhjulets og blæserhusets stand – se "Brug af sugeanordning"

Redskabet må kun anvendes i driftssikker tilstand – **fare for ulykker!**

Redskabet må kun tages i brug, hvis alle komponenter er ubeskadigede og fastmonterede.



Fare for kvæstelser som følge af roterende blæserhjul. Sluk altid for motoren, og tag netstikket ud før afmontering af beskyttelsesgitter, sugerør, blæserør eller manifold. Vent, indtil blæserhjulet er standset.

Slitage på blæserhuset (revner, brud) kan medføre fare for kvæstelser som følge af udslyngning af fremmedlegemer. Kontakt din forhandler, hvis blæserhuset er beskadiget – STIHL anbefaler en STIHL-forhandler

Foretag ikke ændringer på betjenings- og sikkerhedsanordningerne

Elektrisk tilslutning

Reducér risikoen for elektrisk stød:

- Redskabets spænding og frekvens (se typeskiltet) skal svare til strømnets spænding og frekvens
- Kontrollér tilslutningsledningen, netstikket og forlængerledningen for skader. Der må ikke anvendes beskadigede ledninger, koblinger og stik eller tilslutningsledninger, som ikke overholder forskrifterne
- Den elektriske tilslutning må kun foretages i en forskriftsmæssigt installeret stikkontakt
- Isoleringen på tilslutnings- og forlængerledningen, stikket og koblingen skal være fejlfri
- Netstik, tilslutnings- og forlængerledning samt elektriske stikforbindelser må aldrig berøres med våde hænder

Før tilslutnings- og forlængerledningen korrekt:

- Vær opmærksom på de enkelte ledningers mindste tværsnit – se "Elektrisk tilslutning af redskabet"
- Tilslutningsledningen skal føres og mærkes på en sådan måde, at den ikke bliver beskadiget, og at ingen personer kan komme til skade – **fare for at snuble!**
- Det kan være farligt at bruge uegnede forlængerledninger. Brug kun forlængerledninger, som er godkendt til udendørs brug og markeret tilsvarende samt har et tilstrækkeligt ledningstværsnit
- Forlængerledningens stik og kobling skal være vandtætte og må ikke ligge i vand
- undgå, at ledningen skurer mod kanter, spidse eller skarpe genstande
- Sørg for, at ledningen ikke bliver klemt i dørsprækker eller vinduer
- Hvis ledningerne er snoet, så træk stikket ud, og ret ledningerne ud
- Rul altid kabeltromlerne helt ud for at undgå brandfare på grund af overophedning

2.7 Fastholdelse og føring af redskabet

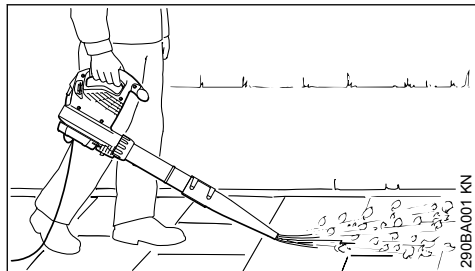

Blæseren er beregnet til enhåndsbetjening. Brugeren kan bære den i betjeningshåndtaget i højre eller venstre hånd.

Hold altid redskabet godt fast i hånden.

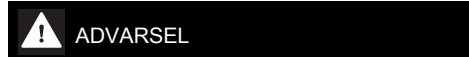

Redskabet må kun anvendes med komplet monteret blæserør – **fare for kvæstelser!**

Det runde mundstykke egner sig især til brug i ujævn terræn (f.eks. enge og græsarealer).

Det flade mundstykke (inkluderet i leveringsomfanget eller fås som specialtilbehør) giver en flad luftstrøm, som kan anvendes målrettet og kontrolleret; især ved friblæsning af jævne flader, som er dækket af savspåner, løv, slået græs og lignende.

2.8 Brug af sugeanordning

Se monteringsanvisningerne i betjeningsvejledningens tilsvarende kapitel.

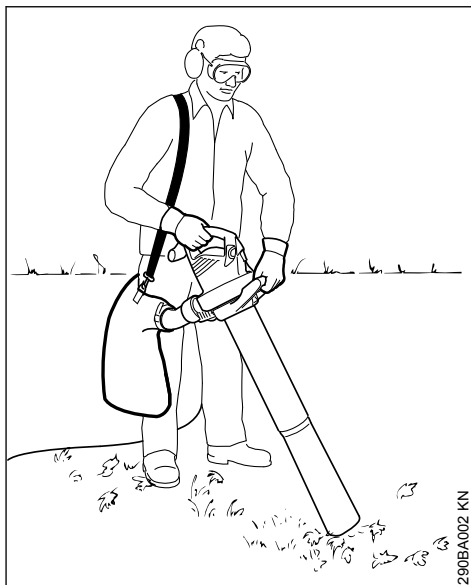

Sugeapparatet er beregnet til tohåndsbetjening. Den skal bæres af brugeren med højre hånd på betjeningsgrebet og venstre hånd på omløbermøtrikkens greb.

Hæng opsamlings-sækkens bæresele over højre skulder – ikke over kors – så du i nødstilfælde hurtigt kan fjerne redskabet med opsamlings-sækkens fra kroppen.

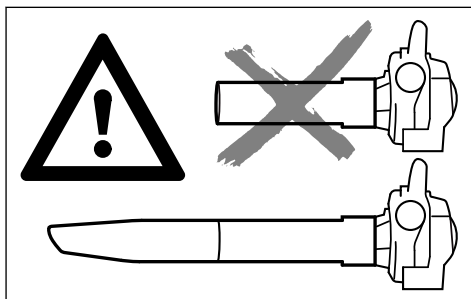

Redskabet må kun betjenes med komplet monteret sugerør og monteret, lukket opsamlings-sæk – **fare for kvæstelser!**



Der må ikke opsuges varme eller brændende materialer (f.eks. varm aske, glødende cigaretter) – **fare for kvæstelser pga. brand!**



Der må aldrig opsuges antændelige væsker (f.eks. brændstof) eller materialer, som er vædet med antændelige væsker – **fare for dødelige kvæ-**

stelser som følge af brand eller eksplosion!

BEMÆRK

Ved opsugning af slibende genstande (som grus, sten osv.) udsættes blæserhjulet og blæserhuset for meget stærk slitage. Denne slitage viser sig gennem en stærkt forringet sugedyelse. Kontakt i dette tilfælde forhandleren. STIHL anbefaler en STIHL-forhandler.

Ved opsugning af vådt løv kan blæseren eller manifolden stoppe til.

Sådan fjernes tilstopninger i redskabet:

- Sluk for redskabet, og træk netstikket ud
- Afmonter manifold og sugerør – se "Samling af sugeapparat"
- Rens manifolden og blæserhuset

2.9 Under arbejdet



Ved beskadigelse af nettilslutningsledningen skal netstikket straks tages ud – **livsfare på grund af elektrisk stød!**

Pas på ikke at beskadige tilslutningsledningen ved at køre den over, klemme den sammen, rive i den osv.

Træk ikke netstikket ud af stikkontakten ved at trække i ledningen, tag altid fat i stikket.

Tag kun fat i netstikket og tilslutningsledningen med tørre hænder.

Ved truende fare eller i nødstilfælde, skal kontaktarmen/kontakten stilles på **STOP** eller **0**.

Redskabet må kun betjenes af én person – ingen andre må opholde sig inden for arbejdsområdet.

Børn, dyr og tilskuere skal holdes på afstand.



Der må ikke opholde sig andre personer inden for en afstand på 15 m – **fare for kvæstelser** på grund af udslyngede genstande!

Denne afstand skal også overholdes i forhold til genstande (biler, vinduesruder) – **fare for materielle skader!**

Blæs aldrig mod andre personer eller dyr – redskabet kan slynge små genstande op med stor hastighed – **fare for kvæstelser!**

Vær opmærksom på små dyr, når der blæses og suges (i frit terræn og i haver), så de ikke udsættes for fare.

Redskabet må aldrig være i gang uden opsyn.

Arbejd kun langsomt fremadgående – vær hele tiden opmærksom på blæserørets udstødningsområde – du må hverken gå baglæns eller løbe – **fare for at snuble!**

Tilslutningsledningen skal altid føres efter redskabet – gå eller løb ikke baglæns – **fare for at snuble!**

Undgå unormale kropsholdninger, og hold altid balancen. Sørg altid for at stå fast og sikkert.

Vær forsigtig på skråninger og i ujævnt terræn – **fare for at glide!**

Vær opmærksom på forhindringer: affald, træstubbe, rødder, grøfter – **fare for at snuble!**

Arbejd ikke fra en stige eller et ustabilt ståsted.

Når man bærer høreværn, er der behov for ekstra opmærksomhed og omtanke, fordi opfattelsen af advarende lyde (skrig, signallyde osv.) er begrænset.

Arbejd roligt og med omtanke – og kun ved gode lys- og synsforhold. Arbejd påpasseligt, vær ikke til fare for andre.

Sørg for rettidige arbejds pauser for at forebygge træthed og udmattelse – **Fare for ulykker!**

Hvis der blæses større mængder støvholdigt blæsemateriale op, kan der opstå elektrostatiske ladninger, som kan aflades pludseligt under ugunstige (f.eks. meget tørre) omgivelsesbetingelser.

Ved støvudvikling skal der altid bæres støvbeskyttelsesmaske.

Ved opsugning kan materialer, der ikke egner sig til opsugning, blokere blæserhjulet. Sluk for redskabet med det samme, og træk netstikket ud. Først derefter må det blokerende materiale fjernes.

Der må ikke skubbes genstande gennem beskyttelsesgitteret eller mundstykket og ind i blæserhuset. Som følge af blæseren kan disse slynges ud med meget høj hastighed – **fare for kvæstelser!**

I tilfælde af mærkbare ændringer i driftsreaktionen (f.eks. kraftige vibrationer) skal arbejdet afbrydes, og årsagen til ændringerne afhjælpes.

Hvis redskabet er blevet udsat for utilsigtede belastninger (f.eks. voldsomme slag, eller hvis det er faldet ned), skal man ubetinget sikre sig, at det er i driftssikker stand, inden brugen fortsættes – se også afsnittet "Før arbejdet". Kontrollér også sikkerhedsanordningernes funktions-

dygtighed. Redskabet må ikke anvendes, hvis det ikke er driftssikkert. Kontakt forhandleren, hvis du er i tvivl om noget.

Hvis redskabet fortsætter med at køre (ikke slukker), når kontaktarmen ikke længere trykkes ind: Træk stikket ud af stikdåsen, og kontakt en forhandler. Redskabet er defekt.

Før man forlader redskabet, skal det slukkes, og netstikket tages ud.

2.10 Efter arbejdet

Træk netstikket ud af stikdåsen.

Træk ikke netstikket ud af stikkontakten ved at trække i ledningen, tag altid fat i stikket.

Rengør redskabet for støv og snavs – anvend ikke fedtopløsende midler.

2.11 Vibrationer

Længerevarende brug af maskinen kan medføre vibrationsbetinget nedsat blodomløb i hænderne ("døde hvide fingre").

Der kan ikke fastsættes en generel gyldig brugsperiode, da det afhænger af påvirkning fra flere faktorer.

Brugsperioden forlænges med:

- beskyttelse af hænderne (varme handsker)
- pauser

Brugsperioden forkortes ved:

- særlige, personlige anlæg for dårligt blodomløb (kendetegn: ofte kolde fingre, kriblen)
- lave udetemperaturer
- gribekraftens styrke (kraftigt greb hindrer blodomløbet)

Ved regelmæssig, længerevarende brug af redskabet og ved gentagen forekomst af tilsvarende tegn (f.eks. kriblen i fingrene) anbefales en lægeundersøgelse.

2.12 Vedligeholdelse og reparationer



ADVARSEL



Før alt arbejde på redskabet: tag netstikket ud af stikkontakten.

- Anvend kun reservedele af høj kvalitet. Ellers kan der være fare for uheld eller skader på redskabet. Har du spørgsmål til dette bedes du kontakte en fagforhandler.

- Arbejde på redskabet (f.eks. udskiftning af en beskadiget tilslutningsledning) må kun udføres af autoriserede forhandlere eller kvalificerede elektrikere for at undgå farer.

Rengør plastdele med en klud. Skræppe rengøringsmidler kan beskadige platen.

Rengør køleluftspalterne på motorhuset efter behov.

Vedligehold redskabet regelmæssigt. Udfør kun vedligeholdelse og reparationer, som er beskrevet i betjeningsvejledningen. Alt andet arbejde skal udføres af en forhandler.

STIHL anbefaler, at der anvendes originale STIHL reservedele. Disse er på grund deres egenskaber optimale til redskabet og er afstemt efter brugerens behov.

STIHL anbefaler, at vedligeholdelse og reparationer kun udføres af STIHL-forhandlere. STIHL-forhandlerne tilbydes regelmæssigt uddannelse og får stillet tekniske informationer til rådighed.

3 Klargøring af blæsemaskine

- ▶ Træk netstikket ud af stikdåsen.

3.1 Montering af blæserør

BGE 71, BGE 81:

Blæseredskabet kan kun tilkobles, når blæserøret er rigtigt monteret. Omløbermøtrikken betjener en sikkerhedskontakt, som slutter motorens strømkreds ved start.

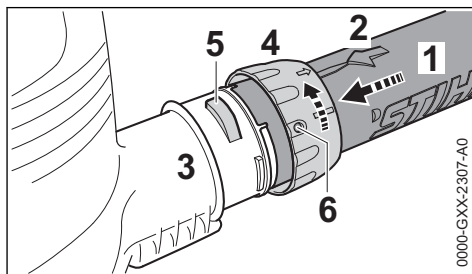

- ▶ Sørg for, at udsparingerne dækker. Pilen (2) skal være på blæserørets overside (1).
- ▶ Stik blæserøret (1) i studs (3) indtil anslag på ventilatorhuset.
- ▶ Skub omløbermøtrikken (4) over blæserhusets studs (3), og drej i pileretningen, indtil lasken (5) går i hak i omløbermøtrikkens åbning (6).

BGE 71, BGE 81:

- ▶ Sikkerhedsafbryderen aktiveres hørbart.

3.2 Montering af mundstykke

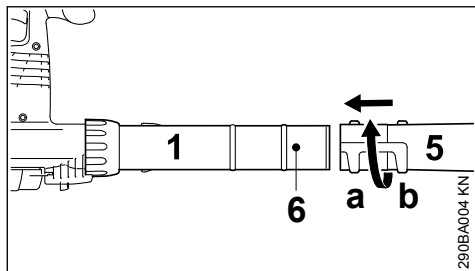

- ▶ Skub mundstykket (5) i position (a) (lang) eller position (b) (kort) indtil tappen (6) på blæserøret (1), og lås fast i pilens retning.

3.3 Afmontering af blæserør

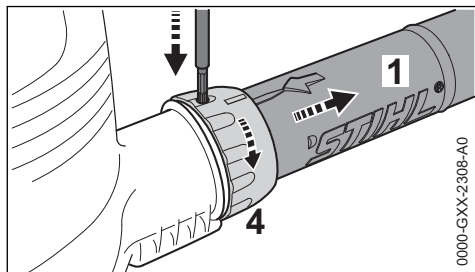

- ▶ Sluk motoren.
- ▶ Tryk sikringen ind gennem åbningen på omløbermøtrikken med et egnet værktøj.
- ▶ Drej omløbermøtrikken (4) i pileretningen indtil anslag.
- ▶ Tag blæserøret (1) af.

4 Klargøring af løvsuger med snitter

Sugeapparatet kan kun tændes, når manifolden og sugerøret er monteret korrekt. Omløbermøtrikkerne betjener en kontakt, som slutter motorens strømkreds ved start.

- ▶ Træk netstikket ud af stikdåsen

4.1 Montering af manifold

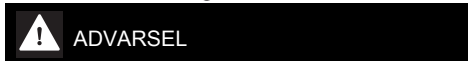

Lynlåsen på opsamlingsækket skal være lukket

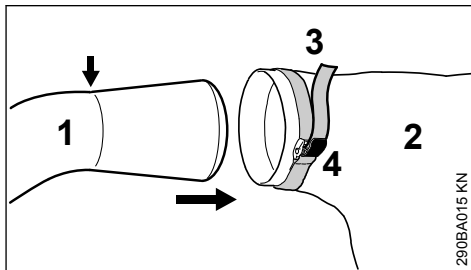

- ▶ Før manifolden (1) ind i opsamlingsækket (2) indtil markeringen (pil)
- ▶ Spænd båndet (3) på opsamlingsækket fast, og tryk spændestykket (4) ned

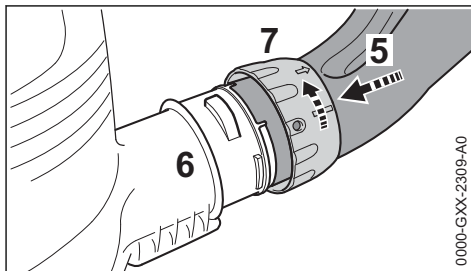

- ▶ Sørg for, at udsparingerne dækker
- ▶ Sæt manifolden (5) ind i studsene (6) indtil anslag på blæserhuset
- ▶ Skub omløbermøtrikken (7) over studsene (6) på blæserhuset, og drej i pileretningen indtil anslag. Sikkerhedsafbryderen aktiveres hørbart

4.2 Samling af sugerør

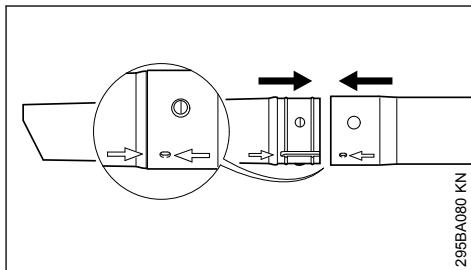

- ▶ Justér sugerøret og sugerørsforlængelsen på pilene, skub dem sammen og lad dem gå i hak

4.3 Montering af sugerør

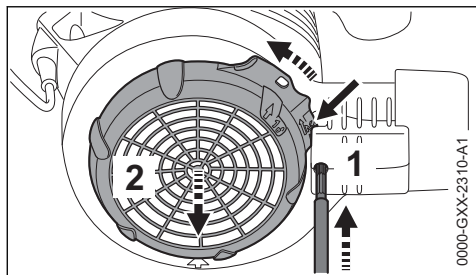

0000-GXX-23 10-A1

- ▶ Sluk motoren
- ▶ Tryk sikringen (1) ind gennem åbningen på omløbermøtrikken med et egnet værktøj
- ▶ Tryk lasken (pil) mod blæserhuset, og hold den trykket
- ▶ Drej beskyttelsesgitteret (2) i pileretningen indtil anslag, og tag det af

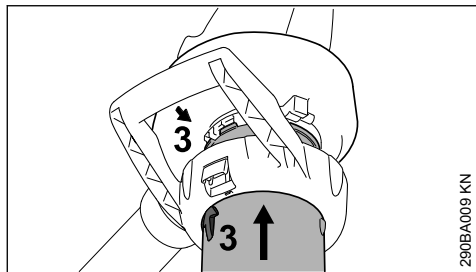

290BA009 KN

- ▶ Sørg for, at pilene (3) dækker
- ▶ Sæt sugerøret ind i indsuigningsåbningen på blæserhuset indtil anslag

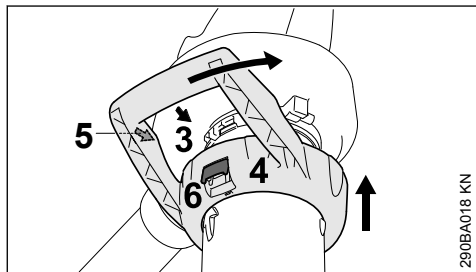

290BA018 KN

- ▶ Skub bøjlehåndtaget (4) over blæserhusets indsuigningsåbning
- ▶ Sørg for, at pilene (3) og (5) dækker
- ▶ Drej bøjlehåndtaget (4) i pileretningen, indtil låsegrebet (6) går hørbart i hak på blæserhuset

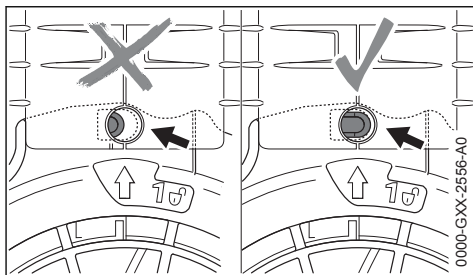

0000-GXX-2556-A0

Sikringen (pil) er ikke trykket ind ved korrekt montering.

4.4 Afmontering af manifold

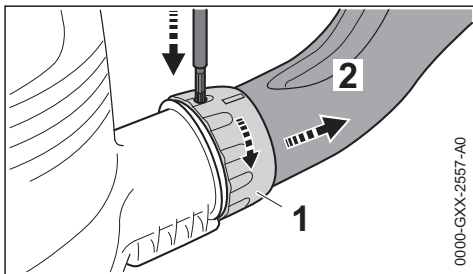

0000-GXX-2557-A0

- ▶ Standsning af motoren
- ▶ Tryk sikringen ind gennem åbningen på omløbermøtrikken med et egnet værktøj
- ▶ Drej omløbermøtrikken (1) i pileretningen indtil anslag
- ▶ Tag manifolden (2) af

4.5 Afmontering af sugerør

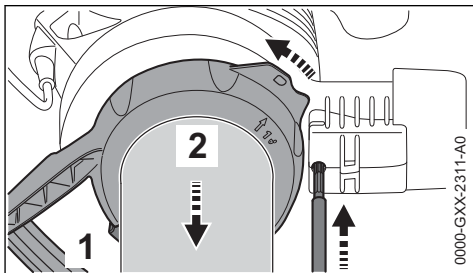

0000-GXX-2311-A0

- ▶ Standsning af motoren
- ▶ Tryk sikringen ind gennem åbningen på omløbermøtrikken med et egnet værktøj
- ▶ Betjen låsegrebet (1), og drej bøjlehåndtaget (2) i pileretningen indtil anslag
- ▶ Tag bøjlehåndtaget af sammen med sugerøret

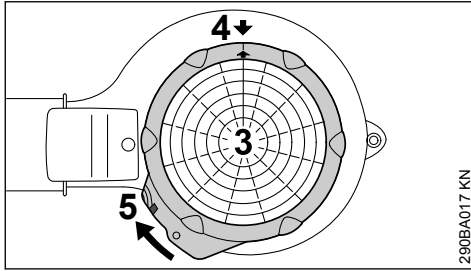

- ▶ Sæt beskyttelsesgitteret (3) på blæserhusets indsugningsåbning
- ▶ Sørg for, at pilene (4) dækker
- ▶ Drej beskyttelsesgitteret (3) i pileretningen, indtil lasken (5) går i hak på blæserhuset

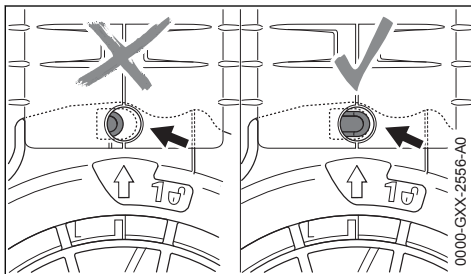

Sikringen (pil) er ikke trykket ind ved korrekt montering.

5 Elektrisk tilslutning af maskinen

Maskinens spænding og frekvens (se typeskiltet) skal svare til nettilslutningens spænding og frekvens.

Den mindste sikring af nettilslutningen skal være udført iht. anvisningen i Tekniske Data – se "Tekniske data".

Maskinen skal tilsluttes strømforsyningen via en fejlstrømsbeskyttelseskontakt, som afbryder strømtilførslen, når differensstrømmen til jord overstiger 30 mA.

Nettilslutningen skal være i overensstemmelse med IEC 60364 samt de nationale forskrifter.

5.1 Forlængerledning

Forlængerledningen skal mindst have de samme egenskaber som tilslutningsledningen på redskabet. Vær opmærksom på konstruktionskendetegnet (typebeskrivelse) på tilslutningsledningen.

Lederne i ledningen skal, alt efter netspænding og ledningslængde, have det angivne mindstetværsnit.

Ledningslængde

220 V – 240 V:

op til 20 m
20 m til 50 m

100 V – 127 V:

op til 10 m
10 m til 30 m

Mindste tværsnit

1,5 mm²
2,5 mm²

AWG 14 / 2,0 mm²

AWG 12 / 3,5 mm²

5.2 Trækafastning

Trækafastningen beskytter tilslutningsledningen mod beskadigelse.

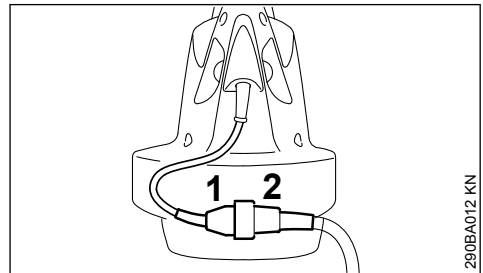

- ▶ Sæt netstikket (1) i forlængerledningens kobling (2)

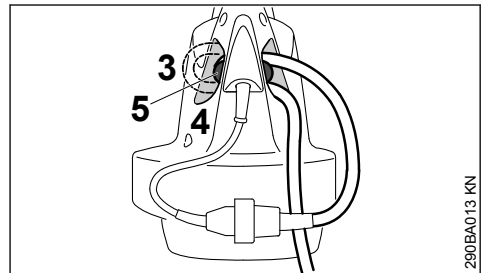

- ▶ Lav en løkke med forlængerledningen
- ▶ Før løkken (3) gennem åbningen (4)
- ▶ Før løkken over hagen (5) og fastgør den

5.3 Tilslutning til stikkontakten

Kontrollér inden tilslutningen til spændingsforsyningen, om redskabet er slukket - se "Slukning af redskab"

- ▶ Sæt forlængerledningens netstik i en forskriftsmæssigt installeret stikdåse

6 Start af redskabet

- ▶ Indtag en sikker og stabil stilling
- ▶ hold redskabet i arbejdsstilling

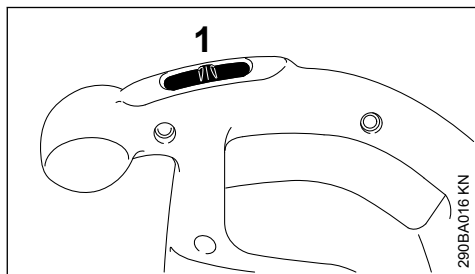
BGE 61, BGE 71, SHE 71

- ▶ Sæt kontakten (1) på I eller II (stilling II alt efter udstyr)

På redskaber med koblingsstilling I:

I = fuld blæseydelse

På redskaber med koblingsstilling II:

I = halv blæseydelse

II = fuld blæseydelse

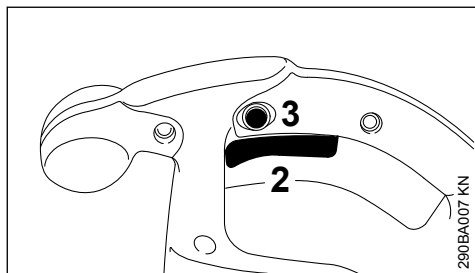
BGE 81, SHE 81

- ▶ tryk kontaktarmen (2) på betjeningshåndtaget

Blæse- og sugoeffekten kan reguleres trinløst.

Ved tryk på fastindstillingsknappen (3) kan kontaktarmen (2) indstilles til maksimal blæse- og sugedrift.

7 Stop af maskinen

Træk netstikket ud ved længere pauser.

Når maskinen ikke er i brug, skal den opbevares, så ingen kan komme til skade.

Maskinen skal sikres, så uvedkommende ikke har adgang til den.

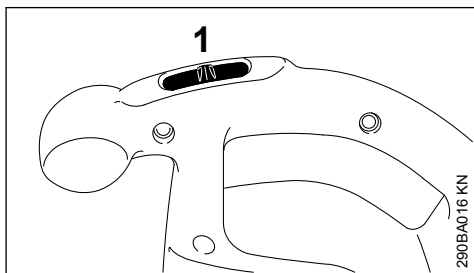
BGE 61, BGE 71, SHE 71

- ▶ Sæt kontakten (1) på 0

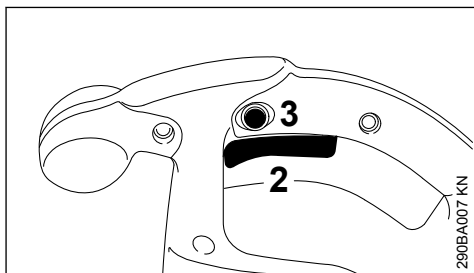
BGE 81, SHE 81

- ▶ frigør kontaktarmen (2) på betjeningshåndtaget

Hvis fastindstillingsknappen (3) er sat til, trykkes kortvarigt på kontaktarmen, hvorefter den slippes.

8 Opbevaring af redskabet

- ▶ Rens redskabet grundigt
- ▶ Opbevar redskabet på et tørt og sikkert sted. Sørg for beskyttelse mod uvedkommende brug (f.eks. af børn)

9 Henvisninger til vedligeholdelse og pasning

Angivelserne refererer til normale anvendelsesbetingelser. Ved svære betingelser (store støvmængder etc.) og længere daglige arbejdstider skal de angivne intervaller forkortes tilsvarende.			inden arbejdsstart	efter arbejdsophør eller dagligt	Ugentligt	Månedligt	Årligt	Ved fejl	Ved beskadigelse	Ved behov
Hele redskabet	Visuel kontrol (tilstand)	x								
	rengøring		x							
betjeningshåndtag	Funktionskontrol	x								
køleluft, indsugningsåbninger	rengøring									x
Sikkerhedsmærkat	Udskift							x		

10 Minimering af slitage og undgåelse af skader

Overholdelse af instruktionerne i denne betjeningsvejledning medvirker til undgåelse overdreven slitage og skader på redskabet.

Benyttelse, vedligeholdelse og opbevaring af redskabet skal følges omhyggeligt, som beskrevet i denne betjeningsvejledning.

Alle skader, som skyldes, at der ikke er taget hensyn til sikkerheds-, betjenings- og advarsels-henvisningerne, er brugerens eget ansvar. Dette gælder især for:

- udførelse af ændringer, som ikke er frigivet af STIHL
- anvendelse af værktøjer eller tilbehør, som ikke er tilladt, egnet eller som kvalitativt er dårligere til redskabet
- anvendelse af redskabet, som ikke svarer til den tilsigtede brug
- brug af redskabet i forbindelse med sports- eller væddeløbsbegivenheder
- følgeskader efter fortsat benyttelse af redskabet med defekte komponenter

10.1 Vedligeholdelsesarbejder

Alle anførte opgaver i kapitlet "Vedligeholdelse og service" skal udføres regelmæssigt. Hvis disse vedligeholdelsesopgaver ikke kan udføres af brugeren selv, skal de overlades til en faghandler.

STIHL anbefaler, at vedligeholdelsesarbejde og reparationer kun udføres af en STIHL-forhandler.

STIHL-forhandlere bliver regelmæssigt tilbudt uddannelse og får stillet teknisk information til rådighed.

Hvis disse arbejdsopgaver forsømmes eller udføres ufagmæssigt, kan der opstå skader, som brugeren selv har ansvaret for. Herunder gælder bl.a.:

- Skader på elektromotoren som følge af ikke-rettidig eller utilstrækkelig udført vedligeholdelse (f.eks. utilstrækkelig rengøring af køleluftforsyningen)
- Skader på grund af forkert elektrisk tilslutning (spænding, ikke tilstrækkeligt dimensionerede tilslutningsledninger)
- Korrosions- og andre følgeskader på grund af ufagmæssig opbevaring
- Skader på redskabet, som skyldes anvendelse af kvalitativt underlødige reservedele

10.2 Sliddele

Flere dele i motorredskabet udsættes også for almindelig slitage ved normal brug og skal udskiftes rettidigt, alt efter brugsmåde og -varighed. Herunder gælder bl.a.:

- Ventilatorhjul
- Opsamler

11 Vigtige komponenter

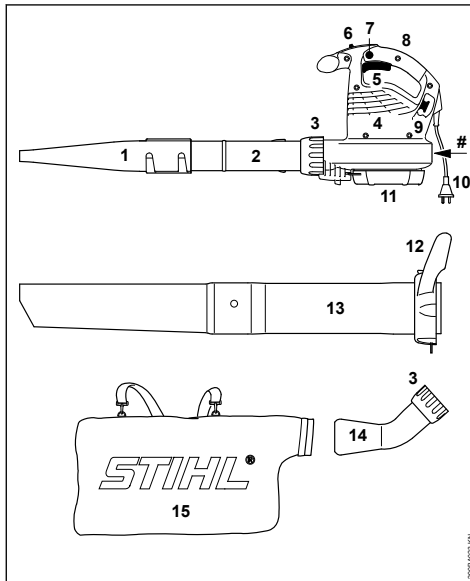

- 1 Fladt mundstykke
 - 2 Blæserør
 - 3 Omløbermotor
 - 4 Indsugningsåbninger til køleluft
 - 5 Kontaktarm (kun BGE 81, SHE 81)
 - 6 Kontakt (kun BGE 61, BGE 71, SHE 71)
 - 7 Fastindstillingsknap (kun BGE 81, SHE 81)
 - 8 Betjeningshåndtag
 - 9 Hage til trækaftning
 - 10 Netstik
 - 11 Beskyttelsesgitter
 - 12 Omløbermotor med greb*
 - 13 Sugerør*
 - 14 Manifold*
 - 15 Opsamler*
- # Maskinnummer

12 Tekniske data

12.1 Motor, elektrisk blæser 61

Udførelse 120 V

Nettilslutningsdata	120 V, 60 Hz, 9,2 A
Sikring	15 A
Effekt	1100 W
Beskyttelsesklasse	II <input type="checkbox"/>

Udførelse 240 V

Nettilslutningsdata	240 V, 50 Hz, 4,8 A
Sikring	10 A
Effekt	1100 W
Beskyttelsesklasse	II <input type="checkbox"/>

12.2 Motor, elektrisk blæser 71/elektrisk sugeaggregat 71

Udførelse 120 V

Nettilslutningsdata	120 V, 60 Hz, 9,2 A
Sikring	15 A
Effekt	1100 W
Beskyttelsesklasse	II <input type="checkbox"/>

Udførelse 230 V

Nettilslutningsdata	230 V, 50 Hz, 4,8 A
Sikring	10 A
Effekt	1100 W
Beskyttelsesklasse	II <input type="checkbox"/>

Udførelse 230-240 V

Nettilslutningsdata	230-240 V, 50 Hz, 4,8 A
Sikring	10 A
Effekt	1100 W
Beskyttelsesklasse	II <input type="checkbox"/>

12.3 Motor, elektrisk blæser 81/elektrisk sugeaggregat 81

Udførelse 230 V

Nettilslutningsdata	230 V, 50 Hz, 6,1 A
Sikring	10 A
Effekt	1400 W
Beskyttelsesklasse	II <input type="checkbox"/>

Udførelse 230-240 V

Nettilslutningsdata	230-240 V, 50 Hz, 6,1 A
Sikring	10 A
Effekt	1400 W
Beskyttelsesklasse	II <input type="checkbox"/>

12.4 Maksimal luftgennemstrømning

Blæsedrift	Sugedrift
Elektrisk blæ- 670 m ³ /t ser 61	- - -
Elektrisk blæ- 670 m ³ /t ser 71	580 m ³ /t
Elektrisk blæ- 750 m ³ /t ser 81	650 m ³ /t

* Tilbehør til SHE, ekstratilbehør til BGE

	Blæsedrift	Sugedrift
Elektrisk sugeaggregat 71	670 m ³ /t	580 m ³ /t
Elektrisk sugeaggregat 81	750 m ³ /t	650 m ³ /t

12.5 Luftgennemstrømningsmængde med dyse

Blæsedrift
Elektrisk 66 m/s blæser 61
Elektrisk 66 m/s blæser 71
Elektrisk 76 m/s blæser 81
Elektrisk 58 m/s sugeaggregat 71
Elektrisk 67 m/s sugeaggregat 81

12.6 Mål

Bredde	210 mm
Højde	334 mm
Dybde	330 mm

12.7 Vægt

Elektrisk 3,0 kg blæser 61
Elektrisk 3,0 kg blæser 71
Elektrisk 3,3 kg blæser 81
Elektrisk 4,1 kg sugeaggregat 71
Elektrisk 4,4 kg sugeaggregat 81

12.8 Støj- og vibrationsværdier

Med henblik på påvisning af støj- og vibrationsværdier tages der hensyn til driftstilstanden højeste nominelle omdrejningstal.

For yderligere oplysninger om opfyldelse af arbejds-giverdirektivet Vibration 2002/44/EU, se www.stihl.com/vib/.

12.8.1 Vedvarende lydtrykniveau L_p lht. EN 50636-2-100

	Blæsedrift	Sugedrift
BGE 71	85 dB(A)	85 dB(A)
BGE 81	89 dB(A)	88 dB(A)
SHE 71	85 dB(A)	85 dB(A)
SHE 81	89 dB(A)	88 dB(A)

12.8.2 Lydeffektniveau L_w lht. EN 50636-2-100

	Blæsedrift	Sugedrift
BGE 71	100 dB(A)	101 dB(A)
BGE 81	103 dB(A)	103 dB(A)
SHE 71	100 dB(A)	101 dB(A)
SHE 81	103 dB(A)	103 dB(A)

12.8.3 Vibrationsværdi a_{hv} lht. EN 50636-2-100

Blæsedrift

	Højre håndtag
BGE 71	1 m/s ²
BGE 81	4,1 m/s ²
SHE 71	1 m/s ²
SHE 81	4,1 m/s ²

Sugedrift

	Højre håndtag	Venstre håndtag
BGE 71	0,8 m/s ²	1,2 m/s ²
BGE 81	2,6 m/s ²	5,6 m/s ²
SHE 71	0,8 m/s ²	1,2 m/s ²
SHE 81	2,6 m/s ²	5,6 m/s ²

For lydtrykniveauet og lydeffektniveau er K-faktor i henhold til direktiv 2006/42/EG = 2,0 dB(A); for vibrationsværdien er K-faktor i henhold til direktiv 2006/42/EG = 2,0 m/s².

12.9 REACH

REACH betegner en EF-forordning til registrering, vurdering og godkendelse af kemikalier.

For information vedr. opfyldelse af REACH-forordning (EF) nr. 1907/2006 se

www.stihl.com/reach

13 Reparationsvejledning

Brugeren af dette apparat må kun udføre de vedligeholdelses- og servicearbejder, som er beskrevet i denne betjeningsvejledning. Mere omfattende reparationer må kun udføres af faghandleren.

STIHL anbefaler, at alt vedligeholdelsesarbejde og reparationer kun udføres af en STIHL-forhandler. STIHL-forhandlerne bliver regelmæssigt

tilbudt skoling og at får stillet tekniske informationer til rådighed.

Ved reparationer må der kun anvendes reservedele, som STIHL har godkendt til dette redskab, eller teknisk tilsvarende dele. Anvend kun førsteklasses reservedele. Ellers kan der opstå fare for uheld eller skader på redskabet.

STIHL anbefaler, at der anvendes originale STIHL reservedele.

Originale STIHL reservedele kendes på STIHL reservedelsnummeret og skrifttypen

STIHL® samt ligeledes på STIHL reservedelsmærket  (på små dele kan dette mærke også stå alene).

14 Bortskaffelse

Der kan findes informationer om bortskaffelse hos de lokale myndigheder eller en STIHL-forhandler.

Ukorrekt bortskaffelse kan være sundhedsskadeligt og belaste miljøet.

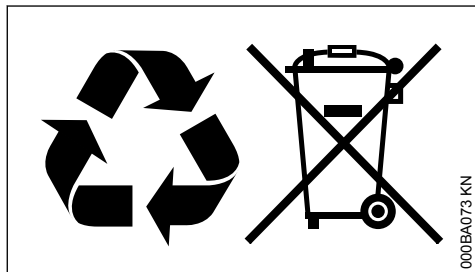

- ▶ STIHL-produkter inklusive emballage skal overdrages til et egnet indsamlingssted til genbrug i henhold til gældende lokale regler.
- ▶ Må ikke bortskaffes som husholdningsaffald.

15 EU-overensstemmelseserklæring

ANDREAS STIHL AG & Co. KG
Badstr. 115
D-71336 Waiblingen

Tyskland

erklærer som eneansvarlig, at

Konstruktionstype: Elektrisk blæser, elektrisk sugeaggregat

Fabriksmærke: STIHL
Type: Elektrisk blæser 61
Elektrisk blæser 71
Elektrisk blæser 81
Elektrisk sugeaggregat 71
Elektrisk sugeaggregat 81

Serienummer: 4811

overholder de gældende bestemmelser i direktiverne 2011/65/EU, 2006/42/EF, 2000/14/EF og 2014/30/EU og er udviklet og produceret i overensstemmelse med de på produktionsdatoen gældende versioner af standarderne:

EN 50636-2-100, EN 55014-1, EN 55014-2, EN 60335-1, EN 61000-3-2, EN 61000-3-3

Til påvisning af det målte og garanterede lydeffektniveau blev retningslinjerne i direktiv 2000/14/EF, bilag V, anvendt.

Målt lydeffektniveau

Elektrisk blæser 71:	98 dB(A)
Elektrisk blæser 81:	101 dB(A)
Elektrisk sugeaggregat 71:	98 dB(A)
Elektrisk sugeaggregat 81:	100 dB(A)

Garanteret lydeffektniveau

Elektrisk blæser 71:	100 dB(A)
Elektrisk blæser 81:	103 dB(A)
Elektrisk sugeaggregat 71:	100 dB(A)
Elektrisk sugeaggregat 81:	102 dB(A)

Opbevaring af teknisk dokumentation:

ANDREAS STIHL AG & Co. KG
Produktzulassung

Fremstillingsåret, fremstillingslandet og maskinnummeret er angivet på redskabet.

Waiblingen, 15.07.2021

ANDREAS STIHL AG & Co. KG

p.p.



Dr. Jürgen Hoffmann,

Afdelingsleder, produktgodkendelse og -regulering

CE

16 UKCA-overensstemmelseserklæring

ANDREAS STIHL AG & Co. KG
Badstr. 115
D-71336 Waiblingen

Tyskland

erklærer som eneansvarlig, at

Konstruksjonstype: Elektrisk blæser, elektrisk sugeaggregat
 Fabrikkmærke: STIHL
 Type: Elektrisk blæser 61
 Elektrisk blæser 71
 Elektrisk blæser 81
 Elektrisk sugeaggregat 71
 Elektrisk sugeaggregat 81
 Serienummer: 4811

de relevante bestemmelser i de britiske forordninger The Restriction of the Use of Certain Hazardous Substances in Electrical and Electronic Equipment Regulations 2012, Supply of Machinery (Safety) Regulations 2008, Electromagnetic Compatibility Regulations 2001 and Noise Emission in the Environment by Equipment for use Outdoors Regulations og Electromagnetic Compatibility Regulations 2016 og er utviklet og fremstillet i overensstemmelse med versjonerne af følgende standarder, der er gældende på produktionsdatoen:

EN 50636-2-100, EN 55014-1, EN 55014-2, EN 60335-1, EN 61000-3-2, EN 61000-3-3

For at bestemme det målte og garanterede lydeffektniveau blev det udført efter den britiske regulering Noise Emission in the Environment by Equipment for use Outdoors Regulations 2001, Schedule 8.

Målt lydeffektniveau

Elektrisk blæser 71: 98 dB(A)
 Elektrisk blæser 81: 101 dB(A)
 Elektrisk sugeaggregat 71: 98 dB(A)
 Elektrisk sugeaggregat 81: 100 dB(A)

Garanteret lydeffektniveau

Elektrisk blæser 71: 100 dB(A)
 Elektrisk blæser 81: 103 dB(A)
 Elektrisk sugeaggregat 71: 100 dB(A)
 Elektrisk sugeaggregat 81: 102 dB(A)

Opbevaring af teknisk dokumentation:

ANDREAS STIHL AG & Co. KG

Fremstillingsåret, fremstillingslandet og maskinnummeret er angivet på redskabet.

Waiblingen, 15.07.2021

ANDREAS STIHL AG & Co. KG

p.p.

J. Hoffmann

Dr. Jürgen Hoffmann,

Afdelingsleder, produktgodkendelse og -regulering

**UK
CA**

Innholdsfortegnelse

1	Om denne bruksanvisningen.....	87
2	Sikkerhetsforskrifter og arbeidsteknikk.....	88
3	Komplettere løvblåseren.....	92
4	Komplettere sugehakkeren.....	93
5	Strømtilkobling.....	95
6	Slå på maskinen.....	96
7	Slå av maskinen.....	96
8	Oppbevare maskinen.....	96
9	Stell og vedlikehold.....	97
10	Redusere slitasje og unngå skader.....	97
11	Viktige komponenter.....	98
12	Tekniske data.....	98
13	Reparasjoner.....	99
14	Avfallshåndtering.....	99
15	EU-samsvarserklæring.....	100
16	Produsentens samsvarserklæring for UKCA.....	100

Kjære kunde!

Takk for at du har valgt et kvalitetsprodukt fra STIHL.

Dette produktet ble produsert med moderne produksjonsmetoder og omfattende kvalitetssikringstiltak. Vi har bestrebet oss for at du skal bli fornøyd med dette produktet, og kunne bruke det uten problemer.

Hvis du har spørsmål om produktet, kontakter du din forhandler eller du kan kontakte vårt salgsselskap direkte.

Med vennlig hilsen

N. & Sill

Dr. Nikolas Stihl

1 Om denne bruksanvisningen

1.1 Ikoner

Samtlige ikoner som befinner seg på apparatet er forklart i denne bruksanvisningen.

1.2 Merking av tekstavsnitt



ADVARSEL

Advarsel om fare for skade eller ulykker på personer samt om alvorlige skader på gjenstander.

LES DETTE

Advarsel om skade på maskinen eller de enkelte delene.

1.3 Teknisk videreutvikling

STIHL arbeider kontinuerlig med å videreutvikle samtlige maskiner og apparater. Vi forbeholder oss derfor retten til å endre leveranseomfanget med hensyn til form, teknikk og utrustning.

Ingen krav kan gjøres gjeldende på grunnlag av angivelser og bilder i denne bruksanvisningen.

2 Sikkerhetsforskrifter og arbeidsteknikk



Arbeid med dette apparatet krever spesielle sikkerhetstiltak. Strømtilkoblingen utgjør spesielle farekilder.



Les hele bruksanvisningen nøye før enheten tas i bruk for første gang, og ta godt vare på den for senere bruk. Det kan være livsfarlig å ignorere bruksanvisningen.



ADVARSEL

- Barn og ungdom skal ikke arbeide med apparatet. Hold øye med barn for å passe på at de ikke leker med apparatet.
- Apparatet må bare brukes av personer som har fått opplæring i bruk og håndtering av det, eller som kan bevise at de kan betjene apparatet sikkert.
- Personer som på grunn av begrensede fysiske, sensoriske eller mentale evner ikke er i stand til å betjene apparatet på en sikker måte, skal kun bruke det under oppsyn eller etter instruks fra en ansvarlig person
- Apparatet må bare gis videre eller lånes ut til personer som er kjent med denne modellen og hvordan den skal håndteres. Bruksanvisningen skal alltid følge med.
- Før alt arbeid på apparatet, som f.eks. rengjøring, vedlikehold og utskifting av deler - **trekk ut nettpluggen!**

Ta hensyn til nasjonale sikkerhetsforskrifter, f.eks. fra fagforbund, trygdekasser, myndigheter for arbeidsvern og andre.

Når apparatet ikke er i bruk, skal det settes bort slik at ingen kan utsettes for fare. Sikre apparatet så det ikke kan slås på av uvedkommende, dra ut nettpluggen.

Brukeren er ansvarlig for ulykker eller farer som andre personer eller deres eiendom utsettes for.

For den som arbeider med apparatet for første gang: La selgeren eller en annen fagperson forklare deg hvordan det brukes på en sikker måte.

Bruk av støyende apparater kan være begrenset til spesifiserte tidspunkter gjennom nasjonale, regionale og lokale forskrifter.

Kontroller at apparatet er i forskriftsmessig stand hver gang arbeidet startes. Vær spesielt oppmerksom på tilkoblingsledning, nettplugg og sikkerhetsinnretninger.

Apparatet skal kun tas i bruk hvis alle komponenter er uskadd.

Ikke bruk tilkoblingsledningen til å trekke eller transportere apparatet.

Enheden skal ikke rengjøres med høytrykksspyler. Den harde vannstrålen kan skade enhetens deler.

Ikke skyll av apparatet med vann – **fare for kortslutning!**

2.1 Fysisk egnethet

Den som arbeider med enheten må være uthvilt, frisk og i god forfatning.

Hvis du av helsemessige årsaker ikke får lov til å anstrenge deg, bør du spørre legen om du kan arbeide med apparatet.

Det er ikke tillatt å arbeide med apparatet etter inntak av alkohol, medikamenter som nedsetter reaksjonsevnen eller narkotika.

2.2 Tiltenkt bruk

Løvbåseren gjør det mulig å fjerne løv, gress, papir og liknende, f.eks. i parker, på idrettsplasser, parkeringsplasser eller innkjørsler.

Løvsugeren er i tillegg beregnet på å suge opp løv som ikke er vått og annet lett, løst og ikke brennbart avfall.

Ikke blås eller sug opp helseskadelige materialer.

Ikke bruk apparatet i lukkede rom.

Bruk av apparatet til andre formål er ikke tillatt, og kan føre til ulykker eller skader på apparatet. Ikke foreta endringer på produktet – også dette kan føre til ulykker eller skader på apparatet.

2.3 Bruksbetingelser



Ikke arbeid med apparatet i regn, snø, torden eller i svært våte omgivelser. Ikke la apparatet stå i regn.

2.4 Klær og utstyr

Bruk forskriftsmessige klær og utrustning.



Bekledningen skal være hensiktsmessig og ikke være til hinder. Tett-sittende klær, kombi-antrekk, ingen arbeidsdress.



Ikke bruk klær, skjurf, slips eller smykker som kan trekkes inn i luftinnsugingsåpningen. Sett opp og sikre langt hår slik at det befinner seg over skulderen.

Bruk faste sko med gripesterk, sklisikker såle.



ADVARSEL



For å redusere faren for øyeskader skal det brukes tetsittende vernebriller iht. standarden EN 166. Påse at vernebrillen sitter korrekt.

Bruk "personlig" hørselvern, f.eks. øreklokker.

STIHL tilbyr et omfattende utvalg med personlig verneutstyr.

2.5 Tilbehør

Det skal kun monteres deler eller tilbehør som er godkjent av STIHL for bruk på dette apparatet, eller teknisk likeverdige deler. Har du spørsmål om dette, kan du ta kontakt med en fagforhandler. Bruk kun verktøy eller tilbehør av høy kvalitet. Ellers kan det være fare for ulykker eller skader på enheten.

STIHL anbefaler bruk av originaldeler og -tilbehør fra STIHL. Disse har egenskaper som er optimalt tilpasset til produktet og brukerens behov.

Det må ikke foretas endringer på enheten, da dette kan påvirke sikkerheten. STIHL fraskriver seg ethvert ansvar for personskader eller materielle skader som skyldes bruk av påmontert utstyr som ikke er godkjent.

2.6 Før arbeidet

Kontrollere apparatet

- Bryteren/bryterspaken må kunne betjenes lett til **STOP** eller **0**
- Bryteren/bryterspaken må befinne seg i stillingen **STOP** eller **0**
- Blåseanlegget må være forskriftsmessig montert
- for sikker håndtering må håndtakene være rene og tørre og være fri for olje og smuss
- Kontroller tilstanden på viftehjulet og viftehuset – se "Bruke sugeinnetningene"

Enheten må bare brukes når det er i driftssikker stand – **fare for ulykker!**

Apparatet skal kun brukes når alle komponentene er uskadet og fastmontert.



Fare for personskader på grunn av roterende viftehjul. Før demontering av beskyttelsesgitteret, sugerøret, blåserøret eller bendet, slå av motoren og trekk ut nettpluggen. Vent til viftehjulet står stille.

Slitasje på viftehuset (revner, brudd) kan utgjøre fare personskade på grunn av fremmedlegemer som slipper ut. Ved skader på viftehuset må du oppsøke forhandleren – STIHL anbefaler STIHL-forhandleren

Betjenings- og sikkerhetsinnretningene må ikke endres

Elektrisk tilkobling

Reduser faren for strømstøt:

- Maskinens spenning og frekvens (se typeskilt) må stemme overens med strømmnettets spenning og frekvens
- Kontroller tilkoblingsledning, nettplugg og skjøteledning for skader. Skadde ledninger, koblinger og plugg eller forskriftene på ikke samsvarende tilkoblingsledninger må ikke brukes
- Elektrisk tilkobling kun i stikkontakter som er forskriftsmessig installert
- Isoleringer på strøm- og skjøteledning, støpsele og kobling i feilfri stand
- Ikke ta på nettplugg, strøm- og skjøteledninger samt elektriske pluggforbindelser med våte hender

Legg tilkoblings- og skjøteledning på forskriftsmessig måte:

- Vær oppmerksom på minimumstvernsnittet for de enkelte ledningene, se "Tilkobling til strømforsyningen"
- Legg og merk tilkoblingsledningen slik at den ikke blir skadet og slik at den ikke utgjør fare for noen – **snublefare!**
- Bruk av uegnede skjøteledninger kan være farlig. Bruk kun skjøteledninger som er godkjent for bruk utendørs og som er riktig merket og har tilstrekkelig ledningstvernsnitt
- Plugg og kontakt på skjøteledningen må være vanntette, og må ikke ligge i vann
- ikke la den skrape mot kanter, spisse eller skarpe gjenstander
- ikke klem den i dørsprekker eller vindusåpninger
- ved floke på ledningene må du trekke du ut støpselet og få orden på ledningene
- Trekk ledningen helt ut av kabeltromler, for å unngå brannfare på grunn av overoppheting

2.7 Holde og føre enheten

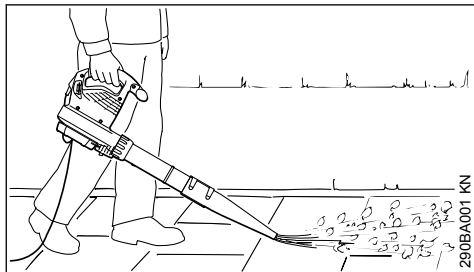

Løvblåseren er konstruert slik at den kan betjenes med én hånd. Den må bæres med høyre eller venstre hånd på betjeningshåndtaket.

Hold alltid apparatet godt fast i hånden.



Apparatet må kun brukes med komplett montert blåserør – **fare for personskader!**

Det runde munnstykket egner seg spesielt godt til bruk i ujevnt terreng (f.eks. på enger og gressplener).

Den flate dysen (inkludert i leveransen eller tilgjengelig som spesialtilbehør) produserer en flat luftstrøm som kan brukes målrettet, spesielt ved avblåsing av jevne underlag som er dekket med sagflis, løv, klippet gress e.l.

2.8 Bruke sugeinnretningen

Følg monteringsanvisningene i det aktuelle kapitlet i denne bruksanvisningen.

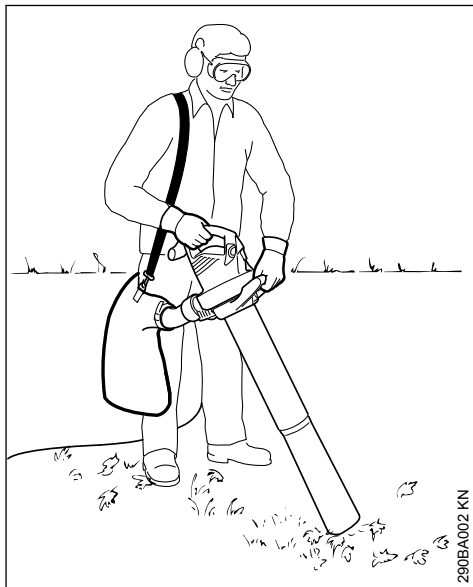

Sugehakkeren er designet for å betjenes med to hender. Den må bæres av brukeren med høyre hånd på betjeningshåndtaket og med venstre hånd på overfalsmutteren på håndtaket.

Bæreselen for oppsamlingssekken henges over venstre skulder – ikke over kors, slik at maskinen sammen med oppsamlingssekken kan fjernes raskt fra kroppen i nødsfall.

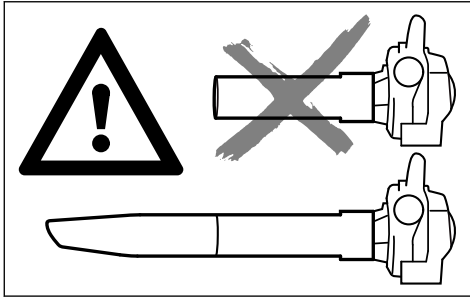

Bruk apparatet bare med komplett montert sugerør og montert og lukket oppsamlingspose – **fare for personskader!**



Ikke sug opp noen varme eller brennende materialer (f.eks. varm aske, glødende sigaretter) – **fare for personskader på grunn av brann!**



Ikke sug opp brennbare væsker (f.eks. drivstoff) eller materialer som er gjennomtrukket av brennbare væsker – **fare for dødelige skader på grunn av brann og eksplosjon!**

LES DETTE

Ved suging av slipende gjenstander (som splinter, steiner etc.) utsettes viftehjulet og viftehuset for spesielt sterk slitasje. Denne slitasjen merkes ved en sterkt redusert sugeseffekt. I så fall må du oppsøke fagforhandleren. STIHL anbefaler STIHL-fagforhandleren.

Ved suging av vått løv kan viften eller bendet tilstoppes.

For å fjerne tilstoppinger i apparatet:

- Slå av apparatet og trekk ut nettpluggen
- Demonter bendet og sugerøret – se "Komplettere løvsugeren"
- Rengjør bendet og viftehuset

2.9 Under arbeidet



Trekk straks ut nettpluggen ved skade på nettilkoblingsledningen – **livsfare pga. strømstøt!**

Ikke skad tilkoblingsledningen ved å kjøre over den, klemme den, slite i den osv.

Støpselet må ikke trekkes ut av stikkkontakten ved at det dras i ledningen, ta i selve støpselet.

Ta bare i nettpluggen og tilkoblingsledningen med tørre hender.

Hvis det oppstår fare, hhv. i nødstilfeller, må du umiddelbart sette bryterspaken/bryteren på **STOP** eller **0**.

Apparatet skal bare betjenes av én person. Ingen andre personer må oppholde seg innenfor arbeidsområdet.

Barn, dyr og tilskuere må holdes unna.



I omkrets på 15 m må det ikke befinne seg ytterligere personer – grunnet flygende gjenstander, **fare for personskade!**

Overhold denne avstanden også til (kjøretøy, vinduskiver) – **fare for materiell skade!**

Blås aldri mot andre personer eller dyr. Apparatet kan slynge ut små gjenstander i høy fart – **fare for personskader!**

Ved blåsing og løvsuging (i fritt terreng og i hager), vær oppmerksom på smådyr, slik at disse ikke utsettes for fare.

La aldri apparatet gå uten tilsyn.

Gå bare langsomt forover under arbeidet. Hold hele tiden øye med området ved blåserørerts åpning, ikke gå baklengs eller løp – **snublefare!**

Før alltid tilkoblingsledningen bak apparatet – ikke gå baklengs eller løp – **snublefare!**

Unngå en unormal kroppsholdning, og hold alltid balansen. Sørg for at du alltid står fast og stabil.

Vær forsiktig i skråninger eller ujevnt terreng – **sklifare!**

Vær oppmerksom på hindringer: søppel, stubber, røtter og grøfter – **snublefare!**

Ikke arbeid på stige eller på ustabile ståsteder.

Bruk av hørselvern krever større aktsomhet og årvåkenhet – ettersom det er begrenset hva du hører av varslende lyder (skrik, lydsignaler o.l.).

Arbeid rolig og kontrollert, og kun ved gode lys- og siktforhold. Vis hensyn i arbeidet, og ikke utsett andre for fare.

Ta pauser tidsnok i arbeidet, slik at du ikke blir trøtt og sliten – **fare for ulykker!**

Ved blåsing av store mengder støvholdige materialer kan det opptre elektrostatiske ladninger. Under ugunstige (f.eks. meget tørre) omgivelsesbetingelser kan disse plutselig utlades.

Bruk alltid støvmaske ved støvutvikling.

Ved oppsuging av materiale som ikke er egnet for suging, kan viftehjulet blokkeres. Slå straks

av enheten og trekk ut nettpluggen. Først da kan materialet som blokkerer, fjernes.

Ikke skyv noen gjenstander gjennom beskyttelsesgitteret eller dysen inn i viftehuset. Viften kan slynge dem ut med høy hastighet – **fare for personskader!**

Ved merkbare forandringer i utstyret (f.eks. økt vibrasjon) skal arbeidet avbrytes og årsaken til forandringene fjernes/utbedres.

Dersom apparatet har vært utsatt for større påkjenninger enn det er konstruert for (f.eks. kraftig slag eller fall), må det alltid kontrolleres om den er i driftssikker stand før videre bruk, se også „Før start“. Det er også viktig å kontrollere at sikkerhetsinnretningene fungerer. Apparater som ikke lenger er driftssikre, skal ikke brukes. I tvilstilfeller må du kontakte fagforhandleren.

Hvis apparatet fortsetter å gå (ikke slår seg av) når bryterspaken ikke holdes inne lenger - trekk pluggen ut av stikkkontakten og ta kontakt med en STIHL-forhandler. Apparatet er defekt.

Før du går fra apparatet: Slå av og trekk ut nettpluggen.

2.10 Etter arbeidet

Trekk nettpluggen ut av stikkkontakten.

Støpselet må ikke trekkes ut av stikkkontakten ved at det dras i ledningen, ta i selve støpselet.

Rengjør apparatet for støv og skitt. Ikke bruk fettløsende midler.

2.11 Vibrasjoner

Langvarig bruk av maskinen medfører vibrasjonsrelaterte forstyrrelser av blodsirkulasjonen i hendene (vasospastisk syndrom, også kalt „hvite fingre“).

Det er vanskelig å angi en generell brukstid for maskinen, da denne påvirkes av mange faktorer.

Brukstiden forlenges gjennom:

- beskyttelse av hendene (varme hansker)
- pauser

Brukstiden forkortes gjennom:

- dårlig blodsirkulasjon (kjennetegn: ofte kalde fingre, kribling)
- lave utetemperaturer
- stor gripekraft (et fast grep hindrer blodsirkulasjonen)

Ved regelmessig, langvarig bruk av maskinen og gjentatte tegn på dårlig blodsirkulasjon (f.eks.

kribling i fingrene) anbefales en medisinsk undersøkelse.

2.12 Vedlikehold og reparasjoner



ADVARSEL



Trekk alltid støpselet ut av stikkkontakten før arbeider på apparatet.

- Bruk kun høyverdige reservedeler. Bruk av annet verktøy/tilbehør kan forårsake ulykker eller skade apparatet. Har du spørsmål om dette, kan du ta kontakt med en forhandler.
- For å unngå fare skal arbeid på apparatet (f.eks. utskifting av skadd strømledning) kun utføres av autorisert forhandler eller kvalifisert elektriker.

Rengjør plastdeler med en klut. Skarpe rengjøringsmidler kan skade platen.

Rengjør kjøleluftslissene i motorhuset ved behov.

Sørg for regelmessig vedlikehold av apparatet. Det skal kun utføres vedlikeholdsarbeider og reparasjoner som er beskrevet i bruksanvisningen. Alt annet arbeid skal utføres av autorisert forhandler.

STIHL anbefaler å bruke originale STIHL-reservedeler. Disse er optimalt tilpasset apparatet og brukerens krav.

STIHL anbefaler at vedlikeholdsarbeider og reparasjoner kun utføres av autoriserte STIHL-forhandlere. STIHL-forhandlere får regelmessig tilbud om kurs, og har tilgang til teknisk dokumentasjon.

3 Komplettere løvblåseren

- ▶ Trekk nettpluggen ut av stikkkontakten

3.1 Montere blåserøret

BGE 71, BGE 81:

Blåseapparatet kan bare slås på når blåserøret er montert riktig. Overfallsmutteren aktiverer en bryter som lukker strømkretsen for å starte motoren.

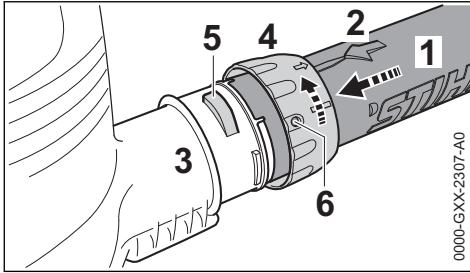

- ▶ La utsparingene overlappe. Pilen (2) må befinne seg på oversiden av blåserøret (1)
- ▶ Sett blåserøret (1) inn i stussen (3) på viftehuset til anslag
- ▶ Skyv overfallsmutteren (4) over stussen (3) på viftehuset og dre i pilens retning til lasken (5) går i lås i åpningen (6) på overfallsmutteren.

BGE 71, BGE 81:

- ▶ Sikkerhetsbryteren aktiveres hørbart

3.2 Montere dysen

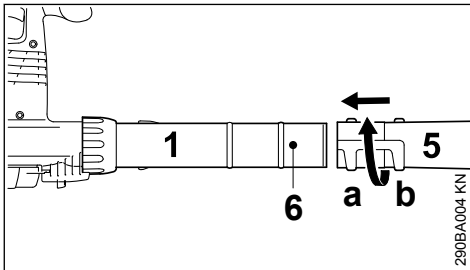

- ▶ Skyv dysen (5) i posisjon (a) (lang) eller posisjon (b) (kort) til tappen (6) på blåserøret (1) og lås i pilens retning

3.3 Demontere blåserøret

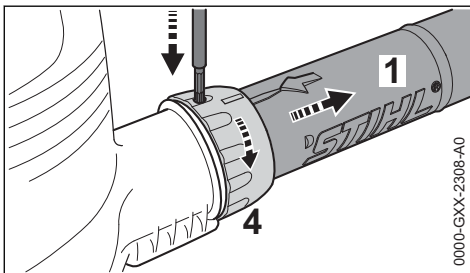

- ▶ Slå av motoren
- ▶ Trykk inn sikringen gjennom åpningen på overfallsmutteren med egnet verktøy
- ▶ Drei overfallsmutteren (4) i pilens retning til anslag

- ▶ Fjern blåserøret (1)

4 Komplettere sugehakkeren

Løvsugerer kan bare slås på når bendet og sugerør er montert riktig. Overfallsmutrene aktiverer en bryter som lukker strømkretsen for å starte motoren.

- ▶ Trekk nettpluggen ut av stikkkontakten

4.1 Montere bendet



ADVARSEL

Glidelåsen på oppsamlingsposen må være lukket

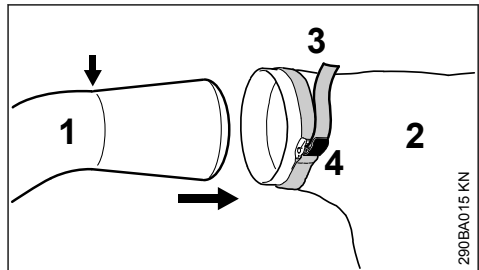

- ▶ Sett bendet (1) inn i oppsamlingsposen (2) til markeringen (pil)
- ▶ Trekk til båndet (3) på oppsamlingsposen og trykk beltelåsen (4) nedover

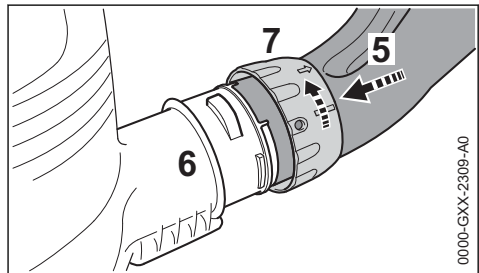

- ▶ La utsparingene overlappe
- ▶ Sett bendet (5) inn i stussen (6) på viftehuset til anslag
- ▶ Skyv overfallsmutteren (7) over stussen (6) på viftehuset og dre den til anslag i pilens retning. Sikkerhetsbryteren aktiveres hørbart

4.2 Sette sammen sugerøret

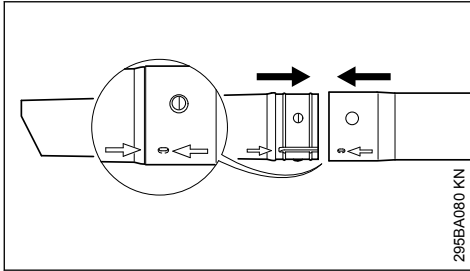

295BA080 KN

- ▶ Innrett sugerøret og sugerørforlengelsen i forhold til pilene, skyv dem sammen til de går i lås

4.3 Montere sugerøret

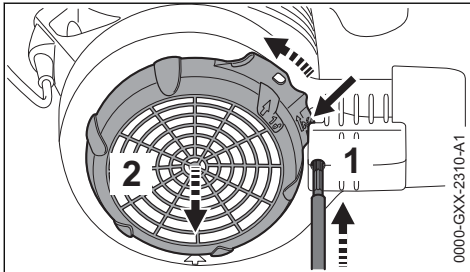

0000-GXX-2310-A1

- ▶ Slå av motoren
- ▶ Trykk inn sikringen (1) gjennom åpningen med egnet verktøy
- ▶ Trykk og hold inne lasken (pil) til viftehuset
- ▶ Drei beskyttelsesgitteret (2) i pilens retning til anslag og ta det av

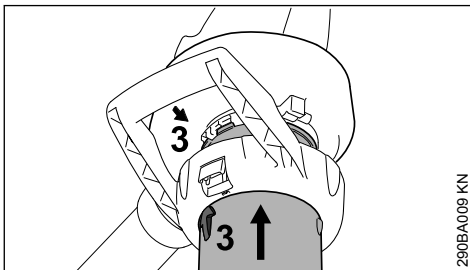

290BA009 KN

- ▶ La pilene (3) overlappe
- ▶ Sett inn sugerøret til anslag i innsugingsåpningen på viftehuset

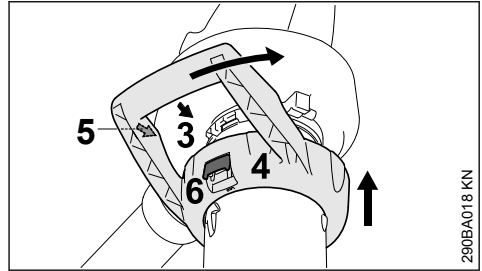

290BA018 KN

- ▶ Skyv bøylehåndtaket (4) over innsugingsåpningen på viftehuset
- ▶ La pilene (3) og (5) overlappe
- ▶ Drei bøylehåndtaket (4) i pilens retning, til låsespaken (6) på viftehuset går hørbart i lås

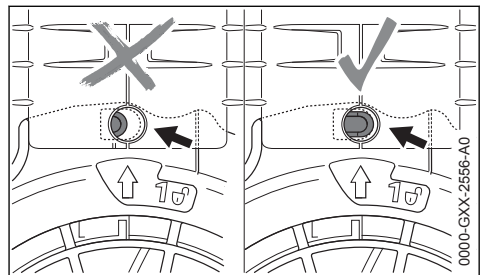

0000-GXX-2556-A0

Sikringen (pil) er ikke trykket inn ved korrekt montering.

4.4 Demontere bendet

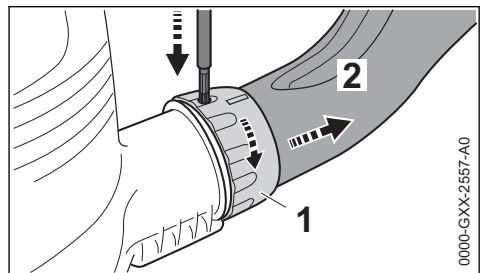

0000-GXX-2557-A0

- ▶ Slå av motoren
- ▶ Trykk inn sikringen gjennom åpningen med egnet verktøy
- ▶ Drei overfalsmutteren (1) i pilens retning så langt det går
- ▶ Fjern bendet (2)

4.5 Demontere sugerøret

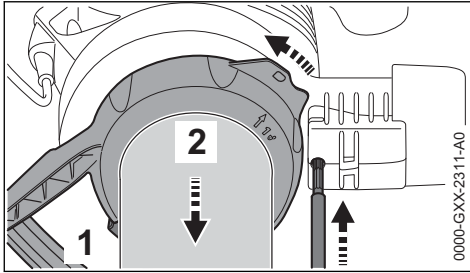

- ▶ Slå av motoren
- ▶ Trykk inn sikringen gjennom åpningen med egnet verktøy
- ▶ Aktiver låsespaken (1) og drei bøylehåndtaket (2) i pilens retning til anslag
- ▶ Ta av bøylehåndtaket sammen med sugerøret

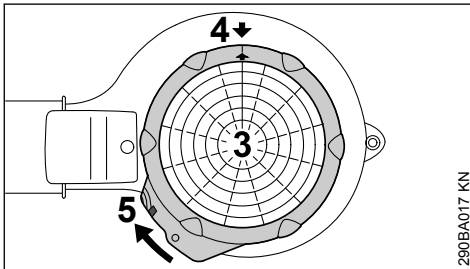

- ▶ Sett beskyttelsesgitteret (3) på innsugingsåpningen på viftehuset
- ▶ La pilene (4) overlappe
- ▶ Drei beskyttelsesgitteret (3) i pilens retning, til lasken (5) på viftehuset går i lås

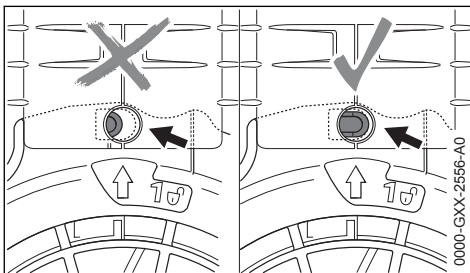

Sikringen (pil) er ikke trykket inn ved korrekt montering.

5 Strømtilkobling

Maskinens spenning og frekvens (se typeskilt) skal stemme overens med strømnettets spenning og frekvens.

Strømnettets minstesikring skal samsvare med spesifikasjonene i tekniske data – se „Tekniske data“.

Maskinen skal kobles til strømforsyningen via en jordfeilbryter som bryter strømtilførselen når reststrømmen til jord overskrider 30 mA.

Strømtilkoblingen skal samsvare med IEC 60364 samt lokale forskrifter.

5.1 Skjøteledning

Skjøteledningen være av samme type og ha samme egenskaper som tilkoblingsledningen på apparatet. Se merkingen for konstruksjon (typebetegnelse) på tilkoblingsledningen.

Lederne i ledningen må ha oppført minstediаметer avhengig av nettspenningen og ledningens lengde.

Ledningslengde	Minstediаметer
220 V – 240 V:	
inntil 20 m	1,5 mm ²
20 m til 50 m	2,5 mm ²
100 V – 127 V:	
inntil 10 m	AWG 14 / 2,0 mm ²
10 m til 30 m	AWG 12 / 3,5 mm ²

5.2 Strekkavlastning

Strekkavlastningen beskytter strømledningen mot skader.

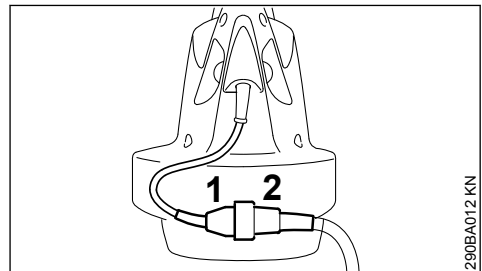

- ▶ Sett støpselet (1) i kontakten (2) på skjoteledningen

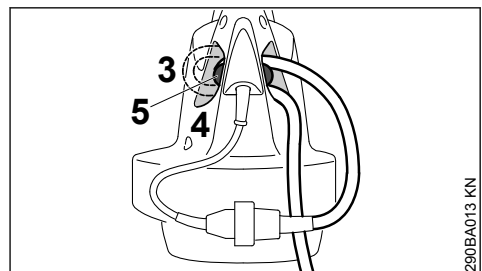

- ▶ Lag en løkke med skjoteledningen.

- ▶ Før løkken (3) gjennom åpningen (4)
- ▶ Legg løkken over kroken (5) og trekk til

5.3 Koble til stikkkontakten

Kontroller om apparatet er slått av før den kobles til strømmettet, se „Slå av apparatet“

- ▶ Sett strømstøpselet på skjøteledningen inn i en forskriftsmessig installert stikkontakt

6 Slå på maskinen

- ▶ Innta en fast og stødig stilling
- ▶ Hold apparatet i arbeidsposisjon

BGE 61, BGE 71, SHE 71

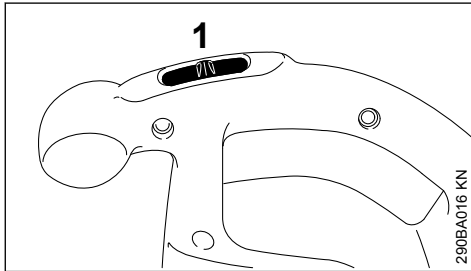

- ▶ Still bryter (1) på I eller II (stilling II avhengig av utrustning)

For utstyr med koblingsstilling I:

I = full blåseeffekt

For utstyr med koblingsstilling I og II:

I = halv blåseeffekt

II = full blåseeffekt

BGE 81, SHE 81

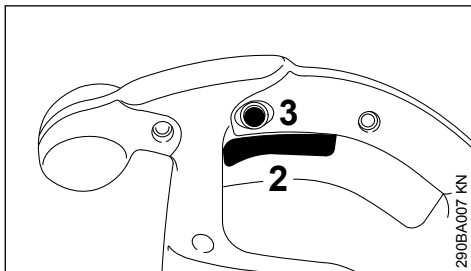

- ▶ Trykk koblingsspaken (2) på betjeningshåndtaket

Blåse- og sugeseffekten kan stilles trinnløst.

Ved å trykke på sperreknappen (3) kan koblingsspaken (2) låses i maksimal blåse- og sugestilling.

7 Slå av maskinen

Ved lengre pauser – trekk ut strømstøpselet.

Når maskinen ikke er i bruk, skal den settes bort slik at ingen kan utsettes for fare.

Redskaper skal sikres mot bruk av uvedkommende.

BGE 61, BGE 71, SHE 71

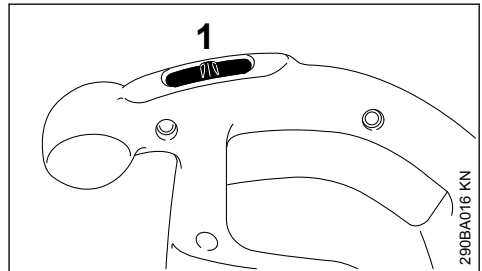

- ▶ Still bryter (1) på 0 stille

BGE 81, SHE 81

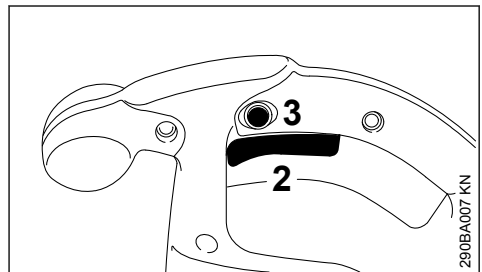

- ▶ Trykk koblingsspaken (2) på betjeningshåndtaket

Trykk og slipp koblingsspaken raskt mens sperreknappen (3) står i lås.

8 Oppbevare maskinen

- ▶ Rengjør maskinen grundig
- ▶ Oppbevar maskinen på et tørt og sikkert sted. Oppbevar maskinen utilgjengelig for uvedkommende (f. eks. barn).

9 Stell og vedlikehold

Opplysningene gjelder bruk under normale forhold. Under vanskelige forhold (mye støv osv.) og lang brukstid per dag, må de oppgitte intervallene forkortes tilsvarende.		Før arbeidets start	Etter arbeidets slutt hhv. daglig	En gang i uka	En gang i måneden	En gang i året	Ved feil	Ved skade	Ved behov
Komplett apparat	Visuell kontroll (tilstand)	x							
	rengjøre		x						
Betjeningshåndtak	Funksjonskontroll	x							
Innsugningsåpninger for kjøleluft	rengjøre								x
Skift sikkerhetsetikett	Skiftes							x	

10 Redusere slitasje og unngå skader

Ved å overholde instruksene i denne bruksanvisningen unngår man unødig slitasje og skader på apparatet.

Bruk, vedlikehold og oppbevaring av maskinen skal skje slik det er beskrevet i denne bruksanvisningen.

Alle skader som oppstår fordi sikkerhets-, betjenings- og vedlikeholdsanvisningene ikke følges, er brukerens eget ansvar. Dette gjelder særlig for:

- endringer av produktet som ikke er godkjent av STIHL,
- bruk av verktøy eller tilbehør som ikke er godkjent til maskinen, ikke egner seg eller er kvalitativt mindreverdig,
- uriktig bruk av maskinen,
- bruk av maskinen ved idretts- eller konkurransearrangementer,
- skader som følge av at maskinen brukes videre med defekte deler.

10.1 Vedlikeholdsarbeid

Alle arbeider som er oppført i kapittelet „Stell og vedlikehold“, skal gjennomføres regelmessig. Hvis vedlikeholdsarbeidet ikke utføres av brukeren, skal det utføres hos en faghandel.

STIHL anbefaler at vedlikeholdsarbeider og reparasjoner bare utføres hos STIHL-forhandlere. STIHL-forhandlere får regelmessig tilbud om kurs og har tilgang til teknisk dokumentasjon.

Hvis disse arbeidene forsømmes eller ikke utføres fagmessig korrekt, kan det oppstå skader som brukeren selv står ansvarlig for. Dette omfatter blant annet:

- Skader på elektromotoren som følge av for sent eller utilstrekkelig vedlikehold (f.eks. utilstrekkelig rengjøring av kjøleluftslangen)
- Skader på grunn av feil elektrisk tilkobling (spenning, ikke tilstrekkelig dimensjonerte tilførselsledninger)
- korrosjons- og andre skader som følge av uriktig oppbevaring,
- skader på maskinen fordi det er brukt kvalitativt mindreverdige reservedeler.

10.2 Slitedeler

En del av maskinens deler er også utsatt for normal slitasje når de brukes etter hensikten, og avhengig av bruksmåte og -varighet må de skiftes ut i rett tid. Med til disse hører bl. a.:

- Viftehjul
- Oppsamlingssekk

11 Viktige komponenter

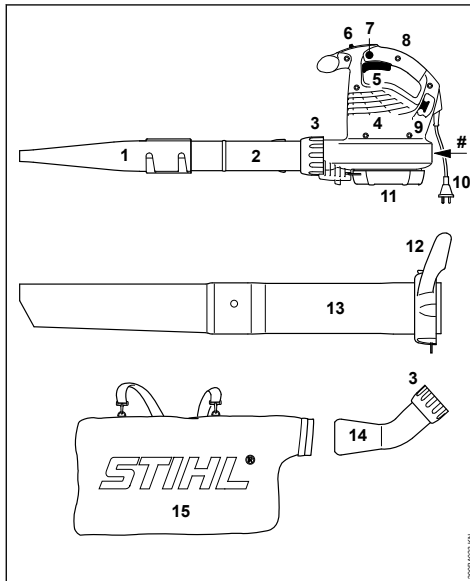

- 1 Flatt munnstykke
 - 2 Blåserør
 - 3 Overfalsmutter
 - 4 Innsugingsåpninger for kjøleluft
 - 5 Gassknapp (kun BGE 81, SHE 81)
 - 6 Bryter (kun BGE 61, BGE 71, SHE 71)
 - 7 Sperreknapp (kun BGE 81, SHE 81)
 - 8 Betjeningshåndtak
 - 9 Krok for strekkavlastning
 - 10 Nettstøpsel
 - 11 Beskyttelsesgitter
 - 12 Overfalsmutter med håndtak*
 - 13 Sugerør*
 - 14 Rørbend*
 - 15 Oppsamlingssekk*
- # Maskinnummer

12 Tekniske data

12.1 Motor BGE 61

Utførelse 120 V-modell

Strømtilkoblingsdata: 120 V, 60 Hz,
9,2 A
Sikring 15 A
Effekt 1100 W
Verneklasse: II

Utførelse 240 V-modell

Strømtilkoblingsdata: 240 V, 50 Hz,
4,8 A
Sikring 10 A
Effekt 1100 W
Verneklasse: II

12.2 Motor BGE 71 / SHE 71

Utførelse 120 V-modell

Strømtilkoblingsdata: 120 V, 60 Hz,
9,2 A
Sikring 15 A
Effekt 1100 W
Verneklasse: II

Utførelse 230 V-modell

Strømtilkoblingsdata: 230 V, 50 Hz,
4,8 A
Sikring 10 A
Effekt 1100 W
Verneklasse: II

Utførelse 230–240 V-modell

Strømtilkoblingsdata: 230–240 V, 50 Hz,
4,8 A
Sikring 10 A
Effekt 1100 W
Verneklasse: II

12.3 Motor BGE 81 / SHE 81

Utførelse 230 V-modell

Strømtilkoblingsdata: 230 V, 50 Hz,
6,1 A
Sikring 10 A
Effekt 1400 W
Verneklasse: II

Utførelse 230–240 V-modell

Strømtilkoblingsdata: 230–240 V, 50 Hz,
6,1 A
Sikring 10 A
Effekt 1400 W
Verneklasse: II

12.4 Maksimal luftgjennomstrømning

	Blåsedrift	Sugedrift
BGE 61	670 m ³ /t	- - -
BGE 71	670 m ³ /t	580 m ³ /t
BGE 81	750 m ³ /t	650 m ³ /t
SHE 71	670 m ³ /t	580 m ³ /t
SHE 81	750 m ³ /t	650 m ³ /t

* Tilbehør på SHE, spesialtilbehør på BGE

12.5 Lufthastighet med munnstykke

	Blåsedrift
BGE 61	66 m/s
BGE 71	66 m/s
BGE 81	76 m/s
SHE 71	58 m/s
SHE 81	67 m/s

12.6 Mål

Bredde:	210 mm
Høyde:	334 mm
Dybde:	330 mm

12.7 Vekt

BGE 61	3,0 kg
BGE 71	3,0 kg
BGE 81	3,3 kg
SHE 71	4,1 kg
SHE 81	4,4 kg

12.8 Lyd- og vibrasjonsverdier

Til beregning av lyd- og vibrasjonsverdier, tas det hensyn til driftstilstanden nominelt maksimalt tur-tall.

For nærmere informasjon om samsvar med arbeidsgiverdirektivet om vibrasjon 2002/44/EG, se www.stihl.com/vib/.

12.8.1 Permanent lydtryknivå L_p iht. EN 50636-2-100

	Blåsedrift	Sugedrift
BGE 71	85 dB(A)	85 dB(A)
BGE 81	89 dB(A)	88 dB(A)
SHE 71	85 dB(A)	85 dB(A)
SHE 81	89 dB(A)	88 dB(A)

12.8.2 Lydeffektnivå L_w iht. EN 50636-2-100

	Blåsedrift	Sugedrift
BGE 71	100 dB(A)	101 dB(A)
BGE 81	103 dB(A)	103 dB(A)
SHE 71	100 dB(A)	101 dB(A)
SHE 81	103 dB(A)	103 dB(A)

12.8.3 Vibrasjonsverdi a_{hv} iht. EN 50636-2-100

Blåsedrift

	Håndtak høyre
BGE 71	1 m/s ²
BGE 81	4,1 m/s ²
SHE 71	1 m/s ²
SHE 81	4,1 m/s ²

Sugedrift

	Håndtak høyre	Håndtak venstre side
BGE 71	0,8 m/s ²	1,2 m/s ²

	Håndtak høyre	Håndtak venstre side
BGE 81	2,6 m/s ²	5,6 m/s ²
SHE 71	0,8 m/s ²	1,2 m/s ²
SHE 81	2,6 m/s ²	5,6 m/s ²

For lydtryknivået og lydeffektnivået er K-verdien iht. RL 2006/42/EG = 2,0 dB(A); for vibrasjonsverdien er K-verdien iht. RL 2006/42/EG = 2,0 m/s².

12.9 REACH

REACH betegner EF-kjemikalierereguleringen for felles registrering, vurdering og godkjenning av kjemikalier.

Les mer om kravene i kjemikalierereguleringen REACH (EG) nr. 1907/2006 på

www.stihl.com/reach

13 Reparasjoner

Brukere av dette apparatet får bare utføre vedlikeholds- og servicearbeid som er beskrevet i denne bruksanvisningen. Reparasjoner utover dette må bare utføres av fagforhandler.

STIHL anbefaler at vedlikeholdsarbeid og reparasjoner bare utføres hos STIHL-forhandlere. STIHL-forhandlere får regelmessig tilbud om kurs og har tilgang til teknisk dokumentasjon.

Monter kun reservedeler som STIHL har godkjent til denne maskinen, eller teknisk likeverdige deler under reparasjoner. Bruk alltid reservedeler av høy kvalitet. Hvis ikke, kan det oppstå fare for ulykker eller skader på apparatet.

STIHL anbefaler å bruke originale STIHL-reservedeler.

Originale STIHL-reservedeler kan gjenkjennes på STIHL-reservedelsnummeret, på påskriften **STIHL**® og eventuelt på STIHL-reservedelsmerket  (på små deler kan dette merket også stå alene).

14 Avfallshåndtering

Informasjon om kassering er tilgjengelig hos lokale myndigheter eller hos din STIHL-fagforhandler.

Upassende avfallshåndtering kan være skadelig for helse og miljø.

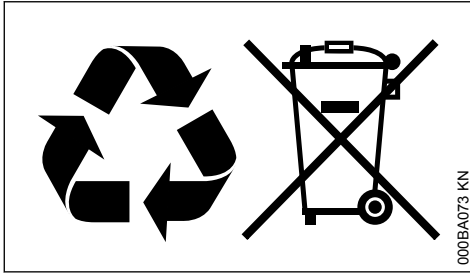

- ▶ STIHL-produkter, inkludert emballasje, tilføres en egnet gjenvinningsstasjon i samsvar med lokale forskrifter.
- ▶ Må ikke kasserer med husholdningsavfallet.

15 EU-samsvarserklæring

ANDREAS STIHL AG & Co. KG
Badstr. 115
D-71336 Waiblingen

Tyskland

påtar seg alene ansvaret for at

Konstruksjon:	Elektrisk løvblåser Elektrisk løvsuger
Varemerke:	STIHL
Type:	BGE 61 BGE 71 BGE 81 SHE 71 SHE 81
Serieidentifikasjon:	4811

oppfyller de gjeldende bestemmelsene til direktivene 2011/65/EU 2006/42/EF, 2000/14/EF og 2014/30/EU og er utviklet og produsert i henhold til følgende standarder, som gjaldt ved produksjonsdato:

EN 50636-2-100, EN 55014-1, EN 55014-2,
EN 60335-1, EN 61000-3-2, EN 61000-3-3

Det målte og garanterte lydeffektnivået ble beregnet i henhold til direktivet 2000/14/EF, vedlegg V.

Målt lydeffektnivå

BGE 71:	98 dB(A)
BGE 81:	101 dB(A)
SHE 71:	98 dB(A)
SHE 81:	100 dB(A)

Garanterte lydeffektnivå

BGE 71:	100 dB(A)
BGE 81:	103 dB(A)
SHE 71:	100 dB(A)
SHE 81:	102 dB(A)

Oppbevaring av de tekniske dokumentene:

ANDREAS STIHL AG & Co. KG
Produktzulassung

Byggeår, produksjonsland og maskinnummer står på enheten.

Waiblingen, 15.07.2021

ANDREAS STIHL AG & Co. KG
med fullmakt fra

Dr. Jürgen Hoffmann

Avdelingsleder produktgodkjenning, -regulering



16 Produsentens samsvarserklæring for UKCA

ANDREAS STIHL AG & Co. KG
Badstr. 115
D-71336 Waiblingen

Tyskland

påtar seg alene ansvaret for at

Konstruksjon:	Elektrisk løvblåser Elektrisk løvsuger
Varemerke:	STIHL
Type:	BGE 61 BGE 71 BGE 81 SHE 71 SHE 81
Serieidentifikasjon:	4811

oppfyller de gjeldende bestemmelsene til de britiske direktivene The Restriction of the Use of Certain Hazardous Substances in Electrical and Electronic Equipment Regulations 2012, Supply of Machinery (Safety) Regulations 2008, Electromagnetic Compatibility Regulations 2001 og Electromagnetic Compatibility Regulations 2016 og er utviklet og produsert i henhold til følgende standarder, som gjaldt ved produksjonsdato:

EN 50636-2-100, EN 55014-1, EN 55014-2,
EN 60335-1, EN 61000-3-2, EN 61000-3-3

Det målte og garanterte lydeffektnivået ble beregnet i henhold til det britiske direktivet Noise Emission in the Environment by Equipment for use Outdoors Regulations 2001, Schedule 8.

Měrit lydeffektivná

BGE 71:	98 dB(A)
BGE 81:	101 dB(A)
SHE 71:	98 dB(A)
SHE 81:	100 dB(A)

Garantert lydeffektivná

BGE 71:	100 dB(A)
BGE 81:	103 dB(A)
SHE 71:	100 dB(A)
SHE 81:	102 dB(A)

Oppbevaring av de tekniske dokumentene:

ANDREAS STIHL AG & Co. KG

Byggeår, produksjonsland og maskinnummer står på enheten.

Waiblingen, 15.07.2021

ANDREAS STIHL AG & Co. KG

med fullmakt fra



Dr. Jürgen Hoffmann

Avdelingsleder produktgodkjenning, -regulering

Obsah

1	Vysvětlivky k tomuto návodu k použití....	101
2	Bezpečnostní pokyny a pracovní technika	102
3	Kompletace foukače.....	106
4	Kompletace zahradního vysavače s rozměňovacími zařízeními.....	107
5	Připojení stroje na elektrickou síť.....	109
6	Zapnutí stroje.....	110
7	Vypnutí stroje.....	110
8	Skladování stroje.....	111
9	Pokyny pro údržbu a ošetřování.....	111
10	Jak minimalizovat opotřebení a jak zabránit poškození.....	111
11	Důležité konstrukční prvky.....	112
12	Technická data.....	112
13	Pokyny pro opravu.....	113
14	Likvidace stroje.....	114
15	Prohlášení o konformitě EU.....	114
16	Adresy.....	114

Vážená zákaznice, vážený zákazníku,

děkujeme Vám, že jste se rozhodli pro jakostní výrobek firmy STIHL.

Tento produkt byl vyroben za použití moderních výrobních technologií a obsáhlých opatření pro zajištění jakosti. Snažíme se udělat vše pro to, abyste s tímto výrobkem byli spokojeni a mohli s ním bez problémů pracovat.

Pokud budete mít dotazy týkající se Vašeho stroje, obraťte se laskavě buď na Vašeho obchodníka či přímo na naši distribuční společnost.

Váš



Dr. Nikolas Stihl

1 Vysvětlivky k tomuto návodu k použití

1.1 Obrázkové symboly

Veškeré na stroji zobrazené symboly jsou vysvětleny v tomto návodu k použití.

1.2 Označení jednotlivých textových pasáží



Varování jak před nebezpečím úrazu či poranění osob, tak i před závažnými věcnými škodami.



Varování před poškozením stroje jako celku či jeho jednotlivých konstrukčních částí.

1.3 Další technický vývoj

STIHL se neustále zabývá dalším vývojem veškerých strojů a přístrojů; z tohoto důvodu si musíme vyhradit právo změn objemu dodávek ve tvaru, technice a vybavení.

Z údajů a vyobrazení uvedených v tomto návodu k použití nemohou být proto odvozovány žádné nároky.

2 Bezpečnostní pokyny a pracovní technika



Dodatková bezpečnostní opatření jsou při práci s tímto strojem nezbytná. Připojení na elektrickou síť je zdrojem mimořádných ohrožení a nebezpečí.



Ještě před prvním uvedením stroje do provozu si bezpodmínečně přečtěte celý návod k použití a bezpečně ho uložte pro pozdější použití. Nedbání údajů v návodu k použití může být životu nebezpečné.



VAROVÁNÍ

- Děti ani mladiství nesmějí s tímto strojem pracovat. Dávat pozor na děti, aby bylo zajištěno, že si nebudou se strojem hrát
- Stroj směji používat pouze osoby, které byly proškoleny ohledně jeho používání a ovládání nebo které prokáží, že tento stroj dokáží bezpečně obsluhovat
- Osoby, které z důvodů omezených fyzických, sensorických nebo duševních schopností nejsou ve stavu, aby mohly stroj bezpečně obsluhovat, směji se strojem pracovat pouze pod dohledem nebo po instrukcích odpovědnou osobou
- Stroj předávejte či zapůjčujte pouze těm osobám, které jsou s tímto modelem a jeho obsluhou obeznámeny – a vždy jim zároveň předejte i návod k použití
- Před veškerými pracovními úkony na stroji, např. čištěním, údržbou, výměnou dílů – **vytáhněte elektrickou vidlici ze sítvé zásuvky!**

Dodržujte specifické bezpečnostní předpisy země, např. příslušných oborových sdružení, úřadů pro bezpečnost práce apod.

Pokud nebude stroj používán, musí být uložen tak, aby nikdo nemohl být ohrožen. Stroj zajistěte před použitím nepovolanými osobami, elektrickou vidlicí vytáhněte ze zásuvky.

Uživatel nese vůči jiným osobám zodpovědnost za úrazy a za nebezpečí ohrožující jejich zdraví či majetek.

Pokyn pro každého, kdo bude se strojem pracovat poprvé: Nechat si ukázat od prodáváče nebo jiné, práce se strojem znalé osoby, jak se s ním bezpečně zachází.

Práce se stroji produkujícími hluk může být národními či lokálními předpisy časově omezena.

Vždy před započetím práce zkontrolujte, zda stav stroje odpovídá předpisům. Dbejte zejména na připojovací kabel, elektrickou vidlici a bezpečnostní zařízení.

Stroj uvádějte do provozu jen tehdy, když jsou všechny konstrukční díly v pořádku, bez poškození.

Připojovací kabel nikdy nepoužívejte pro tažení nebo přepravu stroje.

K čištění stroje nikdy nepoužívejte vysokotlaké čističe. Prudký proud vody by mohl poškodit jednotlivé díly stroje.

Stroj nikdy neostříkujte vodou – **hrozí nebezpečí zkratu!**

2.1 Tělesná způsobilost

Kdo pracuje se strojem, musí být odpočatý, zdravý a v dobré kondici.

Osoby, které se ze zdravotních důvodů nesmějí namáhat, by se měly předem informovat u lékaře, zda směji s tímto strojem pracovat.

Po požití alkoholu, léků snižujících reakceschopnost nebo drog se nesmj s tímto strojem pracovat.

2.2 Řádné používání

Foukač umožňuje odstraňování spadaneho listí, trávy, papíru a podobných materiálů např. v zahradách, ve sportovních stadionech, na parkovištích nebo ve vjezdech.

Sací štěpkovač je navíc koncipován pro vysávání suchého listí a jiných lehkých, volně ležících a nehořlavých odpadů.

Nikdy neodfukujte ani nevsávejte žádné zdraví škodlivé materiály.

Stroj nikdy neprovozovat v uzavřených místnostech.

Použití stroje k jiným účelům není dovoleno a může vést k úrazům nebo k jeho poškození. Na výrobku neprovádějte žádné změny – i to by mohlo vést k úrazům a poškození stroje.

2.3 Pracovní podmínky



Se strojem nepracovat při dešti, sněhu, vlhku, bouřce nebo ve velmi vlhkém prostředí. Stroj nikdy nenechávejte venku na dešti.

2.4 Oblečení a výstroj

Noste předpisové oblečení a výstroj.



Oblečení musí být účelné a nesmí překážet v pohybu. Těsně přiléhající oděv – pracovní overal, v žádném případě pracovní plášť.



Nikdy nenoste oděvy ani šál, kravatu, šperky či ozdoby, které by se mohly dostat do sacího otvoru. Dlouhé vlasy svažte a zajistěte tak, aby se nacházely nad rameny.

Noste pevnou obuv s hrubou, neklouzavou podrážkou.



VAROVÁNÍ



Ke snížení nebezpečí očních úrazů noste těsně přiléhající ochranné brýle podle normy EN 166. Dbejte na správné a přiléhavé nasazení brýlí.

Noste osobní ochranu sluchu – např. ochranné kapsle do uší.

STIHL nabízí rozsáhlý program osobního ochranného vybavení.

2.5 Příslušenství

Používejte pouze takové díly či příslušenství, které jsou firmou STIHL pro tento stroj povoleny, či technicky adekvátní díly. V případě dotazů k tomuto tématu kontaktujte odborného prodejce. Používejte pouze vysokojakostní díly či příslušenství. Jinak hrozí eventuální nebezpečí úrazů nebo poškození stroje.

STIHL doporučuje používat originální díly a příslušenství značky STIHL. Jsou svými vlastnostmi optimálně přizpůsobeny jak výrobku samotnému, tak i požadavkům uživatele.

Na stroji neprovádějte žádné změny – mohlo by to vést k ohrožení bezpečnosti. Za osobní a věcné škody, které by vznikly z důvodů použití nedovolených adaptérů, vylučuje STIHL jakoukoliv zodpovědnost.

2.6 Před započítím práce

Kontrola stroje

- Spínač/řadicí páčka musí být lehkou přestavitelný/přestavitelná do polohy **STOP** resp. **0**
- Spínač/řadicí páčka se musí nacházet v poloze **STOP** resp. **0**
- Foukací zařízení musí být předpisově namontováno.
- k zajištění bezpečného vedení stroje musejí být rukojeti čisté a suché, a také neznečištěné olejem či jinými nečistotami
- Zkontrolovat stav kola ventilátoru a tělesa ventilátoru – viz "Použití sacího zařízení"

Stroj smí být provozován pouze v provozně bezpečném stavu – **hrozí nebezpečí úrazu!**

Stroj uveďte do provozu jen tehdy, když jsou všechny konstrukční díly v pořádku, bez poškození a jsou pevně namontované.



Hrozí nebezpečí úrazu rotujícím ventilátorem. Před demontáží ochranné mříže, sací trubky, foukací trubky nebo kolena vždy vypnout motor a vytáhnout síťovou vidlici. Počkat, až se zastaví ventilátor.

Při opotřebením tělesa ventilátoru (prasklinky, úlomky) hrozí nebezpečí úrazu v důsledku vystupujících cizích příměsí. V případě výskytu poškození na tělese ventilátoru vyhledejte odborného prodejce – STIHL doporučuje odborného prodejce výrobků STIHL.

Na ovládacích a bezpečnostních zařízeních neprovádějte žádné změny.

Elektrické připojení stroje

Jak snížit nebezpečí úrazu elektrickým proudem:

- Napětí a kmitočty stroje (viz typový štítek) musejí být identické s napětím a kmitočty elektrické sítě.
- Zkontrolujte, jestli připojovací kabel, elektrická vidlice a prodlužovací kabel nejsou poškozeny. Poškozené kabely, spojky a elektrické vidlice či připojovací kabely neodpovídající předpisům se nesmějí používat.
- Elektrické připojení provádějte pouze na předpisově instalovanou zásuvku.
- Izolace připojovacího a prodlužovacího kabelu, elektrická vidlice a kabelové spojení jsou v bezvadném stavu.
- Elektrické vidlice, připojovacího a prodlužovacího kabelu ani elektrických zástrčných spojení se nikdy nedotýkejte mokřými rukama.

Připojovací a prodlužovací kabely ukládejte a vedte správně a odborně:

- Dbejte na dodržení nejmenších povolených průřezů jednotlivých kabelů – viz „Elektrické připojení stroje“.
- Připojovací kabel vedte a označte tak, aby nemohlo dojít k jeho poškození a aby nikdo nebyl ohrožen – **hrozí nebezpečí zakopnutí!**
- Použití nevhodných prodlužovacích kabelů může být nebezpečné. Používejte jenom prodlužovací kabely, které jsou pro venkovní použití dovoleny a jsou nejen patřičně označeny, ale mají i dostatečný kabelový průřez.
- Vidlice a spojka prodlužovacích kabelů musejí být vodotěsné a nesmějí ležet ve vodě.

- Zabraňte odírání kabelu o hrany, špičaté nebo ostré předměty.
- Neprostrkávejte ho těsnými škvírami pode dveřmi či v oknech.
- Při smotaných kabelech – elektrickou vidlici vytáhněte z elektrické sítě a kabel rozmotejte.
- Kabel vždy zcela odviňte z kabelových bubnů, zabrání se tím nebezpečí požáru přehřátím.

2.7 Jak stroj držet a vést

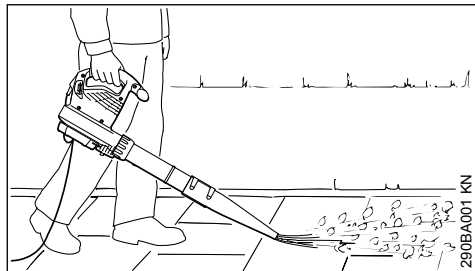

Foukač je koncipován pro jednoruční obsluhu. Pracovník ho může nosit levou či pravou rukou za ovládací rukojeť.

Stroj vždy pevně držet v ruce.



Stroj provozujte zásadně jen s kompletně namontovanou foukací trubkou – **hrozí nebezpečí úrazu!**

Kulatá hubice je obzvláště vhodná pro použití v nerovném terénu (např. na lukách či na velkých travnatých plochách).

Plochá hubice (buď je součástí dodávky stroje, nebo je k dostání jako zvláštní příslušenství) produkuje plochý proud vzduchu, který se dá zacíleně a kontrolovaně použít; zejména při čištění rovných ploch pokrytých pilinami, spadáním listím, pokosenou trávou apod.

2.8 Použití sacího zařízení

Dbejte na montážní pokyny v příslušné kapitole tohoto návodu k použití.

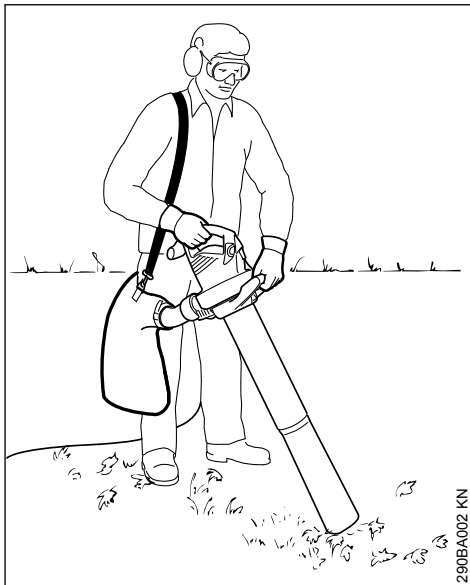

Sací štěpkovač je koncipován pro dvouruční obsluhu. Musí být pracovníkem nošen pravou rukou za ovládací rukojeť a levou rukou za rukojeť převlečné matice.

Závěsný popruh záchytného vaku zavěsit na pravé rameno – nikdy ho nenosit zavěšený křížem přes hrudník, aby mohl být stroj včetně záchytného vaku v nouzovém případě rychle odstraněn z těla pracovníka.

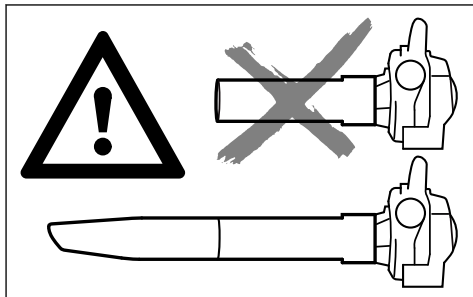

Stroj provozujte zásadně jen s kompletně namontovanou sací trubkou a s namontovaným záchytným vakem – **hrozí nebezpečí úrazu!**



Nikdy nevysávejte žádné žhavé či hořící materiály (např. žhavý popel, doutnající cigarety) – **hrozí nebezpečí úrazu popálením!**



Nikdy nevysávejte hořlavé kapaliny (např. pohonné hmoty) nebo materiály napuštěné hořlavými kapalinami – **hrozí nebezpečí smrtelných úrazů** způsobených ohněm či explozí!

UPOZORNĚNÍ

Při vysávání abrazivních předmětů (jako drť, kameny atd.) jsou kolo ventilátoru a těleso ventilátoru vystavovány obzvláště silnému opotřebení. Toto opotřebení se projevuje silně klesajícím sacím výkonem. V tomto případě vyhledejte odborného prodejce. STIHL doporučuje odborného prodejce výrobků STIHL.

Při vysávání mokrého listí může dojít k ucpání ventilátoru nebo kolena.

Pro odstranění ucpání ve stroji:

- Stroj vypněte a vytáhněte síťový konektor
- Demontujte koleno a sací trubku – viz „Sací štěpkovač“
- Vyčistěte koleno a skříň ventilátoru

2.9 Při práci



V případě poškození připojovacího kabelu do elektrické sítě okamžitě vytáhnout vidlici ze sítěvé zásuvky – **hrozí životu nebezpečný úraz elektrickým proudem!**

Připojovací elektrický kabel nepoškozte přejetím, zmáčknutím, trhavými pohyby atd.

Síťový konektor nevytahujte ze zásuvky trhnutím za elektrický kabel, pro vytažení uchopte síťový konektor rukou.

Elektrické vidlice a elektrického připojovacího kabelu se dotýkejte pouze suchýma rukama.

V případě hrozícího nebezpečí resp. v nouzovém případě – přesunout řadicí páčku/spínač na **STOP** resp. **0**.

Stroj obsluhuje pouze jedna osoba – nedovolte, aby se v pracovním prostoru zdržovaly další osoby.

Děti, diváky a zvířata nepouštět do blízkosti stroje!



V okruhu 15 m se nesmí zdržovat žádná další osoba – odmrštěnými předměty **hrozí nebezpečí úrazu!**

Tento odstup zachovávejte i od věcí (vozidel, oken) – **hrozí hmotné škody!**

Nikdy nefoukat směrem k jiným osobám nebo zvířatům – stroj může proudem vzduchu vymrštít

velkou rychlostí malé předměty do vzduchu – **hrozí nebezpečí úrazu!**

Ve foukacím a sacím režimu s rozměšňováním nasávaného materiálu (na volném prostoru a v zahradách) dbejte na to, aby nebyla ohrožena drobná zvířata.

Stroj nikdy nenechávejte běžet bez dohledu.

Při práci postupujte jen pomalu vpřed – neustále sledujte pracovní prostor foukací trubky – nikdy nechoďte vzad a neběhejte – **hrozí nebezpečí zakopnutí!**

Připojovací kabel vedte vždy za strojem – nechoďte vzad a neběhejte – **hrozí nebezpečí zakopnutí!**

Vyhňte se nenormálním polohám těla a stále udržujte rovnováhu. Dbejte vždy na pevný a bezpečný postoj.

Pozor na svazích, na nerovném terénu – **hrozí nebezpečí uklouznutí!**

Dbejte na překážky: odpad, pařezy, kořeny, příkopy – **hrozí nebezpečí zakopnutí!**

Nikdy nepracujte na žebříku a na nestabilních stanovištích.

Při práci s ochranou sluchu je třeba zvýšená pozornost a opatrnost – protože schopnost vnímání zvuků ohlašujících nebezpečí (křik, zvukové signály apod.) je omezena.

Pracujte klidně a s rozvahou – pouze za dobrých světelných podmínek a při dobré viditelnosti. Pracujte pozorně a předvídavě, neohrožujte jiné osoby.

Práci včas přerušujte přestávkami, aby se zabránilo stavu únavy a vyčerpání – **hrozí nebezpečí úrazu!**

Při odfoukávání velkého množství prach obsahujícího odfoukávaného materiálu může dojít ke vzniku elektrostatických nábojů, které se za nepříznivých (např. velice suchých) okolních podmínek mohou naráz nečekaně vybit.

V případě vzniku prachu je nutno používat ochrannou masku proti prachu.

Při nasávání nevhodného materiálu může dojít k zablokování kola ventilátoru. Stroj okamžitě vypnout, elektrickou vidlici vytáhnout. Teprve potom blokující materiál odstranit.

Nikdy nevsunujte žádné předměty ochrannou mřížkou nebo hubicí do vnitřku tělesa ventilátoru. Ventilátorem mohou být tyto předměty velkou rychlostí vymrštěny ven – **hrozí nebezpečí úrazu!**

Při znatelných změnách v chování stroje za chodu (např. při zvýšených vibracích) práci přerušete a příčinu změn odstraňte.

Pokud byl stroj vystaven námaze neodpovídající jeho určení (např. působení hrubého násilí při úderu či pádu), je bezpodmínečně nutné před dalším provozem důkladně zkontrolovat stav provozní bezpečnosti – viz také „Před zahájením práce“. Zkontrolovat také funkčnost bezpečnostních zařízení. Stroj, který vykazuje nedostatečnou provozní bezpečnost, nesmí být v žádném případě dále používán. V nejasných případech vyhledejte odborného prodejce.

Pokud stroj běží dál (nevypne se), když již spínač není stisknutý – vytáhněte konektor ze zásuvky a vyhledejte odborného prodejce výrobků STIHL. Stroj je defektní.

Před odchodem od stroje: stroj vypněte – elektrickou vidlici vytáhněte ze zásuvky.

2.10 Po skončení práce

Vytáhněte síťový konektor ze zásuvky.

Síťový konektor nevytahujte ze zásuvky trhnutím za elektrický kabel, pro vytažení uchopte síťový konektor rukou.

Stroj očistěte od prachu a nečistot – nikdy k tomu nepoužívejte prostředky rozpouštějící tuky.

2.11 Vibrace

Při déletrvajícím použití stroje mohou vibrace způsobit poruchy prokrvení rukou (chorobně bílé prsty).

Pro délku použití stroje však nelze stanovit všeobecně platný časový limit, neboť závisí na vícero ovlivňujících faktorech.

Délka použití se prodlužuje:

- použitím ochrany rukou (teplé rukavice),
- když je provoz přerušován přestávkami.

Délka použití se zkracuje:

- když má pracovník speciální osobní sklony ke špatnému prokrvení (symptom: často studené prsty, svědění v prstech),
- když vládou nízké venkovní teploty,
- když uživatel svírá stroj přílišnou silou (pevné sevření zabraňuje dobrému prokrvení).

Při pravidelném, dlouhodobém používání stroje a při opakovaném výskytu příslušných symptomů (např. svědění v prstech) se doporučuje lékařská prohlídka.

2.12 Pokyny pro údržbu a opravy



VAROVÁNÍ



Před všemi pracovními úkony na stroji: Vytáhnout elektrickou vidlici ze síťové zásuvky.

- Používat pouze vysokojakostní náhradní díly. Jinak hrozí eventuelní nebezpečí úrazů nebo poškození stroje. V případě dotazů k tomuto tématu se informujte u odborného prodejce.
- K zajištění bezpečnosti a vyloučení ohrožení pracovníka směji být práce na stroji (např. výměna poškozeného přípojovacího kabelu) prováděny pouze autorizovanými odbornými prodejci nebo kvalifikovanými elektrotechniky.

Plastové díly čistit kusem látky. Ostré čistící prostředky mohou plast poškodit.

Chladicí žebra v bloku motoru v případě potřeby vyčistit.

Na stroji provádět pravidelnou údržbu. Provádět pouze takové údržbářské a opravářské úkony, které jsou popsány v návodu k použití. Veškeré ostatní práce nechat provést u odborného prodejce.

STIHL doporučuje používat originální náhradní díly STIHL. Jsou svými vlastnostmi optimálně přizpůsobeny jak stroji, tak i požadavkům uživatele.

STIHL doporučuje nechat provádět údržbářské a opravářské úkony pouze u autorizovaného, odborného prodejce výrobků STIHL. Autorizovaným odborným prodejcem výrobků STIHL jsou pravidelně nabízena odborná školení a k jejich dispozici jsou dodávány technické informace.

3 Kompletace foukače

- ▶ Elektrickou vidlici vytáhnout ze zásuvky.

3.1 Montáž foukací trubky

BGE 71, BGE 81:

Foukač může být zapnut jen v případě, když je správně namontovaná foukací trubka. Přesuvná matice zaktivuje spínač, který sepne elektrický proudový obvod k nastartování motoru.

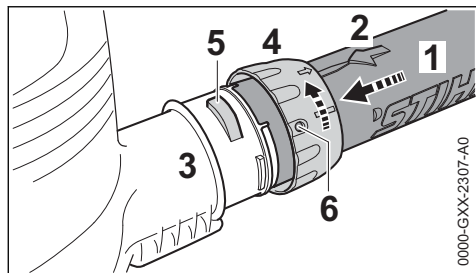

0000-GXX-2307-A0

- ▶ Vybrání uvést do takové polohy, aby se kryla. Šipka (2) se musí nacházet na vrchní straně foukací trubky (1).
- ▶ Foukací trubku (1) zasunout až na doraz do nátrubku (3) tělesa ventilátoru.
- ▶ Přesuvnou matici (4) přesunout přes nátrubek (3) tělesa ventilátoru a otočit jí ve směru šipky tak, až se příložka (5) zaaretuje v otvoru (6) přesuvné matice.

BGE 71, BGE 81:

- ▶ Bezpečnostní spínač je slyšitelně zaktivován

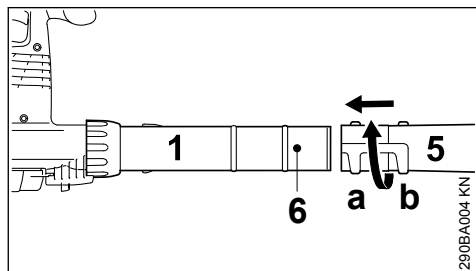
3.2 Montáž trysky

29DBA004 KN

- ▶ Trysku (5) nasunout do polohy (a) (dlouhou) nebo do polohy (b) (krátkou) až k čepu (6) na foukací trubku (1) a ve směru šipky ji zaaretovat

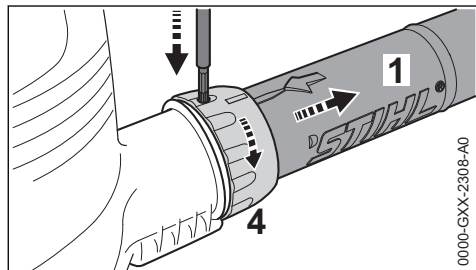
3.3 Demontáž foukací trubky

0000-GXX-2308-A0

- ▶ Motor vypnout.

- ▶ Pojistku vhodným náradím zamáčknout otvorem na přesuvné matici.
- ▶ Přesuvnou maticí (4) otočit ve směru šipky až na doraz.
- ▶ Foukací trubku sejmout (1).

4 Kompletace zahradního vysavače s rozměňovacími zařízeními

Zahradní vysavač s rozměňovacími zařízeními může být zapnut pouze když jsou koleno a sací trubka správně namontovány. Přesuvné matice zaktivují spínač, který sepne elektrický proudový obvod k nastartování motoru.

- ▶ Elektrickou vidlici vytáhněte ze zásuvky

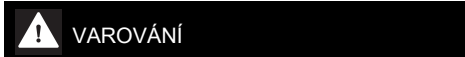
4.1 Montáž kolena**VAROVÁNÍ**

Zip na záchytném vaku musí být zavřený

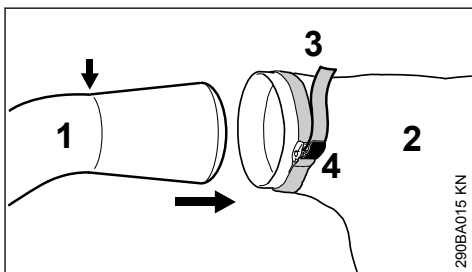

290BA015 KN

- ▶ Koleno (1) zasuňte do záchytného vaku (2) až po značku (šipka)
- ▶ Pás (3) na záchytném vaku utáhněte a přezku (4) stiskněte dolů

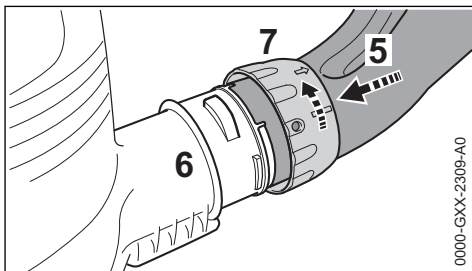

0000-GXX-2309-A0

- ▶ Vybrání uvést do takové polohy, aby se kryla
- ▶ Koleno (5) zasunout až na doraz do nátrubku (6) tělesa ventilátoru
- ▶ Přesuvnou matici (7) nasuňte na nátrubek tělesa ventilátoru (6) a ve směru šipky ji otočte až na doraz. Bezpečnostní spínač je slyšitelně zaktivován

4.2 Kompletace sací trubky

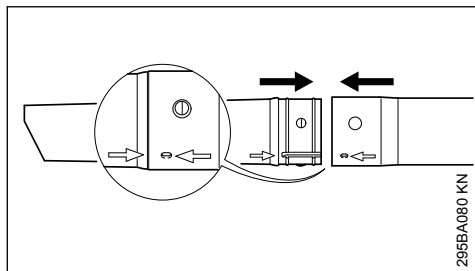

295BA080 KN

- ▶ Sací trubku a prodloužení sací trubky vyrovnat podle šipek, vsunout je do sebe a zaaretovat je

4.3 Montáž sací trubky

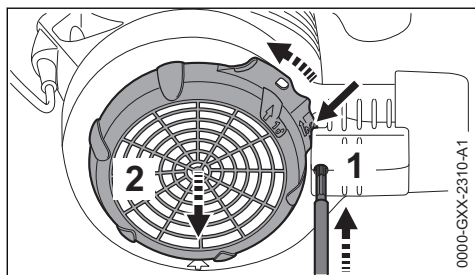

0000-GXX-2310-A1

- ▶ Vypněte motor
- ▶ Pojistku (1) promáčkněte vhodným nářadím skrze otvor
- ▶ Příložku (šipka) přitlačte k tělesu ventilátoru a stlačenou ji držet
- ▶ Ochrannou mřížku (2) otočte až na doraz ve směru šipky a sejměte ji

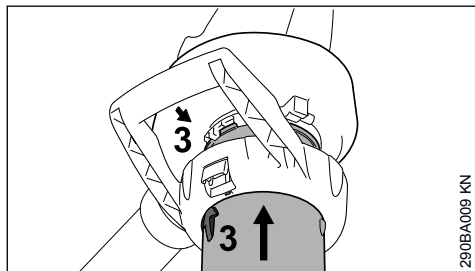

290BA009 KN

- ▶ Šipky (3) uveďte do takové polohy, aby se kryly
- ▶ Sací trubku zasuňte až na doraz do sacího otvoru tělesa ventilátoru

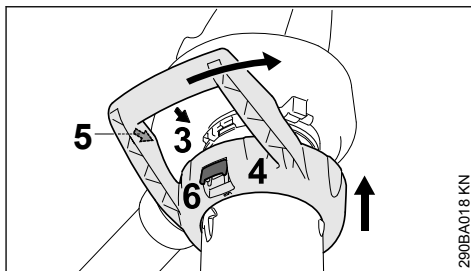

290BA018 KN

- ▶ Obloukovou rukojeť (4) přešuněte přes sací otvor tělesa ventilátoru
- ▶ Šipky (3) a (5) uveďte do takové polohy, aby se kryly
- ▶ Obloukovou rukojeť (4) otočte ve směru šipky tak, až se zarážková páčka (6) na tělese ventilátoru slyšitelně zaaretuje

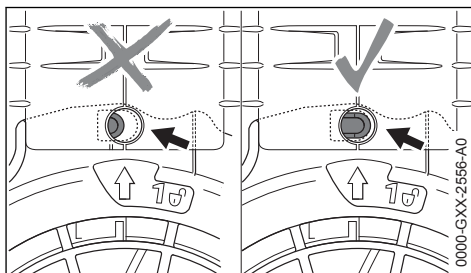

0000-GXX-2556-A0

Pojistka (šipka) není při správné montáži zamáčklá.

4.4 Demontáž kolena

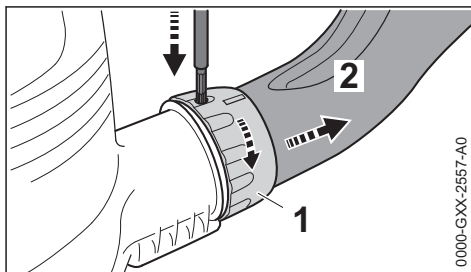

0000-GXX-2557-A0

- ▶ Vypněte motor
- ▶ Pojistku promáčkněte vhodným nářadím skrze otvor
- ▶ Přesuvnou maticí (1) otočte ve směru šipky až na doraz
- ▶ Sejměte koleno (2)

4.5 Demontáž sací trubky

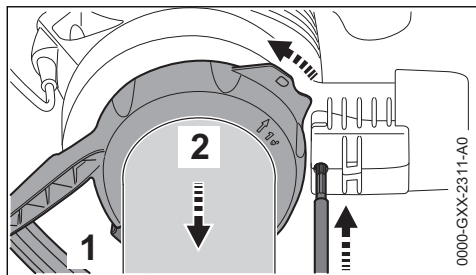

- ▶ Vypněte motor
- ▶ Pojistku promáčkněte vhodným nářadím skrze otvor
- ▶ Zarážkovou páčku (1) zaktivujte a obloukovou rukojeť (2) otočte ve směru šipky až na doraz
- ▶ Obloukovou rukojeť společně se sací trubicou sejmout

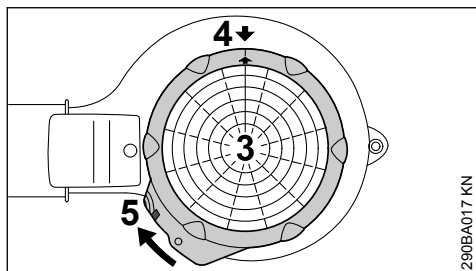

- ▶ Ochrannou mřížku (3) nasadíte na sací otvor tělesa ventilátoru
- ▶ Šípky (4) uveďte do takové polohy, aby se kryly
- ▶ Ochrannou mřížkou (3) otáčejte ve směru šipky tak, až se příložka (5) na tělese ventilátoru zaaretuje

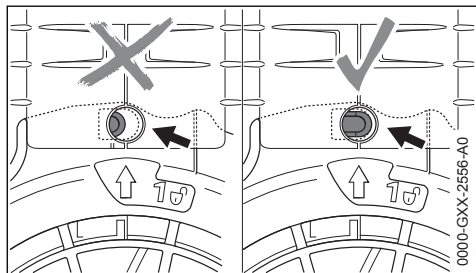

Pojistka (šipka) není při správné montáži zamáčklá.

5 Připojení stroje na elektrickou síť

Napětí a kmitočty stroje (viz typový štítek) musejí být identické s napětím a kmitočty připojení na elektrickou síť.

Minimální zajištění přípojky na elektrickou síť musí být provedeno podle zadání v Technických datech – viz "Technická data".

Stroj musí být na elektrickou síť připojen za použití automatického spínače v obvodu diferenciální ochrany, který přeruší přívod proudu, jakmile výbojový proud směrem k zemi překročí hodnotu 30 mA.

Přípojka na síť musí odpovídat IEC 60364 a specifickým předpisům země.

5.1 Prodlužovací kabel

Prodlužovací kabel musí svým typem vykazovat nejméně stejné vlastnosti jako připojovací kabel na stroji. Dbát na označení týkající se druhu konstrukce (označení typu) na připojovacím kabelu.

Žíly kabelu musejí mít, v závislosti na síťovém napětí a na délce kabelu, uvedený minimálně požadovaný průřez.

Délka kabelu	Minimální průřez
220 V – 240 V:	
do 20 m	1,5 mm ²
20 m až 50 m	2,5 mm ²
100 V – 127 V:	
do 10 m	AWG 14 / 2,0 mm ²
10 m až 30 m	AWG 12 / 3,5 mm ²

5.2 Odlehčení v tahu

Tahové odlehčení chrání připojovací kabel před poškozením.

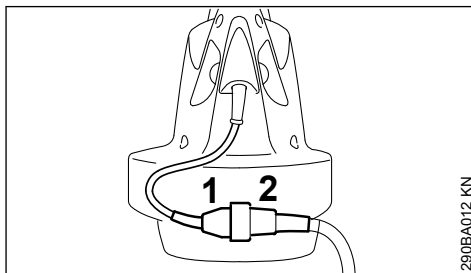

- ▶ Elektrickou vidlici (1) zasunout do kabelové spojky (2) prodlužovacího kabelu.

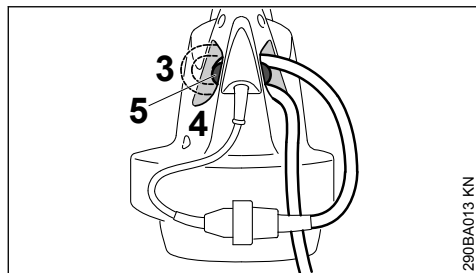

- ▶ Z prodlužovacího kabelu vytvořit smyčku.
- ▶ Smyčku (3) prosunout otvorem (4).
- ▶ Smyčku nasadit na hák (5) a pevně ji utáhnout.

5.3 Připojení na síťovou zásuvku

Před připojením stroje na elektrickou síť zkontrolovat, je-li stroj vypnutý – viz "Vypnutí stroje".

- ▶ Elektrickou vidlici prodlužovacího kabelu zasunout do předpisově instalované zásuvky.

6 Zapnutí stroje

- ▶ Zaujmout bezpečný a pevný postoj.
- ▶ Stroj držet v pracovní poloze.

BGE 61, BGE 71, SHE 71

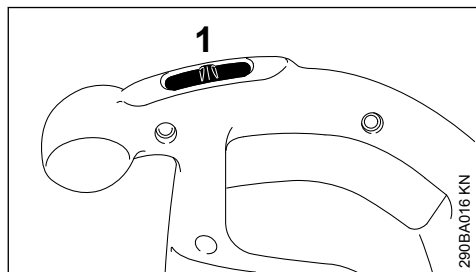

- ▶ Spínač (1) nastavit na I nebo II (poloha II závisí na vybavení stroje)

U strojů se spínací polohou I:

I = plný foukací výkon

U strojů se spínacími polohami I a II:

I = poloviční foukací výkon

II = plný foukací výkon

BGE 81, SHE 81

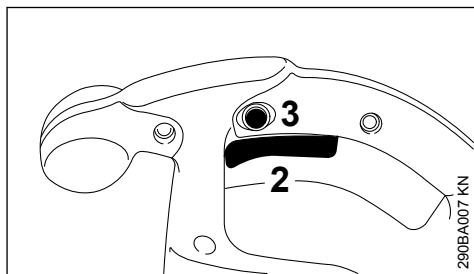

- ▶ Stisknout řadič páčku (2) na ovládací rukojeti.

Foukací a sací výkon lze plynule regulovat.

Zmáčknutím zajišťovacího tlačítka (3) lze řadič páčku (2) zafixovat v maximálním foukacím a sacím režimu.

7 Vypnutí stroje

Při delších pracovních přestávkách – elektrickou vidlici vytáhnout ze zásuvky.

Pokud stroj již nebude dále používán, uložit ho tak, aby nikdo nebyl ohrožen.

Stroj chránit před použitím nepovolanými osobami.

BGE 61, BGE 71, SHE 71

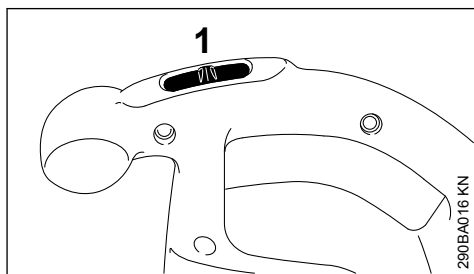

- ▶ Spínač (1) nastavit na 0

BGE 81, SHE 81

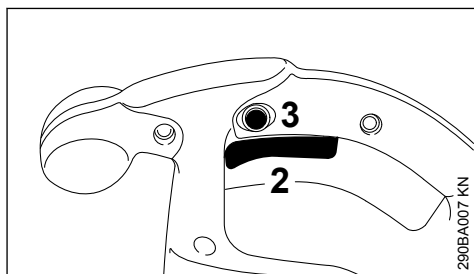

- ▶ Pustit řadič páčku (2) na ovládací rukojeti.

Při zafixovaném zajišťovacím tlačítku (3) řadici páčku krátce promáčknout a pustit.

- Stroj uskladnit na suchém a bezpečném místě. Chránit před použitím nepovolanými osobami (např. dětmi).

8 Skladování stroje

- Stroj důkladně vyčistit.

9 Pokyny pro údržbu a ošetřování

Následující údaje se vztahují na běžné pracovní podmínky. Při ztížených podmínkách (velký výskyt prachu atd.) a v případě delší pracovní doby se musejí uvedené intervaly odpovídajícím zkrátit.		před započetím práce	po ukončení práce resp. denně	týdně	měsíčně	ročně	při poruše	při poškození	podle potřeby
Kompletní stroj	optická kontrola (stav)	x							
	vyčistit		x						
Ovládací rukojeť	funkční kontrola	x							
Sací otvory chladicího vzduchu	vyčistit								x
Bezpečnostní nálepka	vyměnit							x	

10 Jak minimalizovat opotřebení a jak zabránit poškození

Dodržením údajů tohoto návodu k použití se zabrání přílišnému opotřebení a poškození stroje.

Použití, údržbu a skladování stroje je bezpodmínečně nutné provádět pečlivě tak, jak je popsáno v tomto návodu k použití.

Za veškeré škody, které budou způsobeny nedodržením bezpečnostních předpisů a pokynů pro obsluhu a údržbu, nese odpovědnost sám uživatel. Toto platí speciálně pro níže uvedené případy:

- firmou STIHL nepovolené změny provedené na výrobku
- použití nástrojů nebo příslušenství, které nejsou pro stroj povoleny, nejsou vhodné nebo jsou provedeny v méněhodnotné kvalitě
- účelu stroje neodpovídajícímu použití
- použití stroje při sportovních a soutěžních akcích
- škody, vzniklé následkem dalšího použití stroje s poškozenými konstrukčními díly

10.1 Údržbařské úkony

Veškeré, v kapitole „Pokyny pro údržbu a ošetřování“ uvedené úkony musejí být prováděny pravidelně. Pokud tyto úkony nemůže provést sám uživatel, musí jimi být pověřen odborný prodejce.

STIHL doporučuje nechat provádět údržbařské a opravářské úkony pouze u autorizovaného, odborného prodejce výrobků STIHL. Autorizovaným odborným prodejcem výrobků STIHL jsou pravidelně nabízena odborná školení a k jejich dispozici jsou dodávány Technické informace.

V případě neprovedení nebo neodborném provedení těchto úkonů může dojít ke škodám na stroji, za které nese zodpovědnost pouze sám uživatel. Jedná se mezi jiným o:

- škody na elektromotoru vzniklé následkem opožděné či nedostatečné údržby (např. nedostatečným čištěním vedení chladicího vzduchu)
- škody způsobené nesprávným připojením stroje na elektrickou síť (napětí, nedostatečně dimenzované přírodní kabely)
- škody způsobené korozí a jiné škody vzniklé následkem nesprávného skladování
- škody na stroji způsobené použitím náhradních dílů podřadné kvality

10.2 Součásti podléhající rychlému opotřebení

Některé díly stroje podléhají i při předpisům a určení odpovídajícímu používání přirozenému opotřebení a v závislosti na délce použití je třeba tyto díly včas vyměnit. K nim patří mimo jiné:

- kolo ventilátoru
- záchytný vak

11 Důležité konstrukční prvky

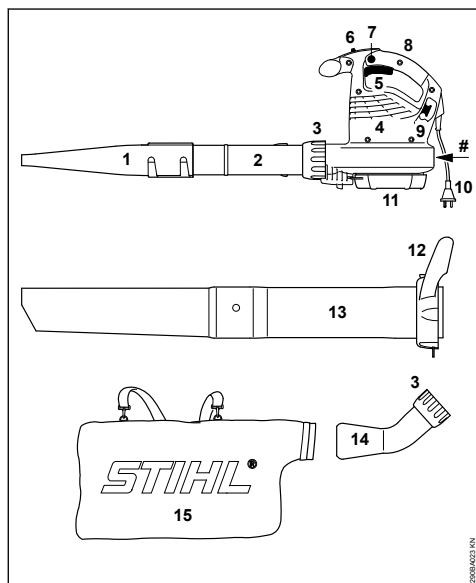

- 1 plochá hubice
- 2 fukací trubka
- 3 přesuvná matice
- 4 sací otvory chladícího vzduchu
- 5 řadicí páčka (pouze u BGE 81, SHE 81)
- 6 spínač (pouze u BGE 61, BGE 71, SHE 71)
- 7 zajišťovací tlačítko (pouze u BGE 81, SHE 81)
- 8 Ovládací rukojeť
- 9 hák pro odlehčení v tahu
- 10 elektrická vidlice
- 11 Ochranná mřížka
- 12 přesuvná matice s rukojetí*
- 13 sací trubka*

- 14 koleno*
- 15 záchytný vak*
- # Výrobní číslo

12 Technická data

12.1 Motor BGE 61

Provedení 120 V	
Údaje k připojení na elektrickou síť:	120 V, 60 Hz, 9,2 A
Jištění	15 A
Výkon	1100 W
Třída ochrany:	II □

Provedení 240 V	
Údaje k připojení na elektrickou síť:	240 V, 50 Hz, 4,8 A
Jištění	10 A
Výkon	1100 W
Třída ochrany:	II □

12.2 Motor BGE 71 / SHE 71

Provedení 120 V	
Údaje k připojení na elektrickou síť:	120 V, 60 Hz, 9,2 A
Jištění	15 A
Výkon	1100 W
Třída ochrany:	II □

Provedení 230 V	
Údaje k připojení na elektrickou síť:	230 V, 50 Hz, 4,8 A
Jištění	10 A
Výkon	1100 W
Třída ochrany:	II □

Provedení 230 V - 240 V	
Údaje k připojení na elektrickou síť:	230 V - 240 V, 50 Hz, 4,8 A
Jištění	10 A
Výkon	1100 W
Třída ochrany:	II □

12.3 Motor BGE 81 / SHE 81

Provedení 230 V	
Údaje k připojení na elektrickou síť:	230 V, 50 Hz, 6,1 A
Jištění	10 A
Výkon	1400 W
Třída ochrany:	II □

Provedení 230 V - 240 V	
Údaje k připojení na elektrickou síť:	230 V - 240 V, 50 Hz, 6,1 A
Jištění	10 A
Výkon	1400 W
Třída ochrany:	II □

* příslušenství u SHE, zvláštní příslušenství u BGE

12.4 Maximální průtok vzduchu

	Foukač režim	Sací režim
BGE 61	670 m ³ /h	---
BGE 71	670 m ³ /h	580 m ³ /h
BGE 81	750 m ³ /h	650 m ³ /h
SHE 71	670 m ³ /h	580 m ³ /h
SHE 81	750 m ³ /h	650 m ³ /h

12.5 Rychlost vzduchu s hubicí

	Foukač režim
BGE 61	66 m/s
BGE 71	66 m/s
BGE 81	76 m/s
SHE 71	58 m/s
SHE 81	67 m/s

12.6 rozměry

Šířka	210 mm
Výška	334 mm
Hloubka	330 mm

12.7 Hmotnost

BGE 61	3,0 kg
BGE 71	3,0 kg
BGE 81	3,3 kg
SHE 71	4,1 kg
SHE 81	4,4 kg

12.8 Akustické a vibrační hodnoty

Ke zjištění akustických a vibračních hodnot se zohledňuje provozní stav nominálních maximálních otáček.

Podrobnější údaje ke splnění "Směrnice pro zaměstnavatele: Vibrace 2002/44/EG" viz www.stihl.com/vib/.

12.8.1 Hladina trvalého akustického tlaku L_p podle EN 50636-2-100

	Foukač režim	Sací režim
BGE 71	85 dB(A)	85 dB(A)
BGE 81	89 dB(A)	88 dB(A)
SHE 71	85 dB(A)	85 dB(A)
SHE 81	89 dB(A)	88 dB(A)

12.8.2 Hladina akustického výkonu L_w podle EN 50636-2-100

	Foukač režim	Sací režim
BGE 71	100 dB(A)	101 dB(A)
BGE 81	103 dB(A)	103 dB(A)
SHE 71	100 dB(A)	101 dB(A)
SHE 81	103 dB(A)	103 dB(A)

12.8.3 Vibrační hodnota a_{hv} podle EN 50636-2-100

Foukač režim

	Rukojeť vpravo
BGE 71	1 m/s ²

Rukojeť vpravo

BGE 81	4,1 m/s ²
SHE 71	1 m/s ²
SHE 81	4,1 m/s ²

Sací režim

	Rukojeť vpravo	Rukojeť vlevo
BGE 71	0,8 m/s ²	1,2 m/s ²
BGE 81	2,6 m/s ²	5,6 m/s ²
SHE 71	0,8 m/s ²	1,2 m/s ²
SHE 81	2,6 m/s ²	5,6 m/s ²

Pro hladinu akustického tlaku a hladinu akustického výkonu činí faktor-K podle RL 2006/42/EG = 2,0 dB(A); pro vibrační hodnotu činí faktor-K podle RL 2006/42/EG = 2,0 m/s².

12.9 REACH

REACH je názvem vyhlášky EG o registraci, klasifikaci a povolení chemikálií.

Informace ke splnění vyhlášky REACH (EG) č. 1907/2006 viz

www.stihl.com/reach

13 Pokyny pro opravu

Uživatelé tohoto stroje směji provádět pouze takové údržbářské a ošetřovací úkony, které jsou popsány v tomto návodu k použití. Obsáhlejší opravy směji provádět pouze odborní prodejci.

STIHL doporučuje nechat provádět údržbářské a opravářské úkony pouze u autorizovaného, odborného prodejce výrobků STIHL. Autorizovaným odborným prodejcem výrobků STIHL jsou pravidelně nabízena odborná školení a k jejich dispozici jsou dodávány Technické informace.

Při opravách do stroje montovat pouze firmou STIHL pro daný typ stroje povolené náhradní díly nebo technicky adekvátní díly. Používat pouze vysokojakostní náhradní díly. Jinak hrozí eventuelní nebezpečí úrazů nebo poškození stroje.

Firma STIHL doporučuje používat originální náhradní díly značky STIHL.

Originální náhradní díly značky STIHL se poznají podle číselného označení náhradních dílů STIHL, podle loga **STIHL** a případně podle znaku  pro náhradní díly STIHL (na drobných součástkách může být také uveden pouze tento znak).

14 Likvidace stroje

Informace týkající se likvidace jsou k dostání u místních úřadů a odborného prodejce výrobků STIHL.

Nesprávná likvidace může být zdraví škodlivá a zatěžovat životní prostředí.

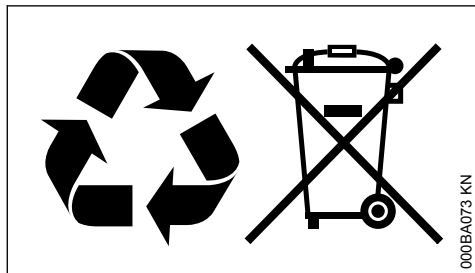

- ▶ Výrobky STIHL včetně obalů odevzdejte na vhodném sběrném místě k opětovnému zhodnocení v souladu s místními předpisy.
- ▶ Nelikvidujte s domácím odpadem.

15 Prohlášení o konformitě EU

ANDREAS STIHL AG & Co. KG
Badstr. 115
D-71336 Waiblingen

Německo

na vlastní zodpovědnost prohlašuje, že výrobek

konstrukce: Elektrický foukač, elektrický sací štěpkovač
tovární značka: STIHL
typ: BGE 61
BGE 71
BGE 81
SHE 71
SHE 81

sériová identifikace: 4811

odpovídá patřičným předpisům ve znění směrnice 2011/65/EU, 2006/42/EG, 2000/14/EG a 2014/30/EU a byl vyvinut a vyroben ve shodě s níže uvedenými normami ve verzích platných vždy k výrobnímu datu:

EN 50636-2-100, EN 55014-1, EN 55014-2,
EN 60335-1, EN 61000-3-2, EN 61000-3-3

Ke zjištění naměřené a zaručené hladiny akustického výkonu bylo postupováno podle směrnice 2000/14/EG, příloha V.

Naměřená hladina akustického výkonu

BGE 71: 98 dB(A)
BGE 81: 101 dB(A)

SHE 71: 98 dB(A)
SHE 81: 100 dB(A)

Zaručená hladina akustického výkonu

BGE 71: 100 dB(A)
BGE 81: 103 dB(A)
SHE 71: 100 dB(A)
SHE 81: 102 dB(A)

Technické podklady jsou uloženy u:

ANDREAS STIHL AG & Co. KG
Produktzulassung

Rok výroby, země výroby a výrobní číslo jsou uvedeny na stroji.

Waiblingen, 15.7.2021

ANDREAS STIHL AG & Co. KG

v zast.

Dr. Jürgen Hoffmann

Veloucí oddělení schvalování výrobků, regulace



16 Adresy

16.1 Hlavní sídlo firmy STIHL

ANDREAS STIHL AG & Co. KG
Postfach 1771
71307 Waiblingen

16.2 Distribuční společnosti STIHL

Německo

STIHL Vertriebszentrale AG & Co. KG
Robert-Bosch-Straße 13
64807 Dieburg
Telefon: +49 6071 3055358

RAKOUSKO

STIHL Ges.m.b.H.
Fachmarktstraße 7
2334 Vösendorf
Telefon: +43 1 86596370

ŠVÝCARSKO

STIHL Vertriebs AG
Isenrietstraße 4
8617 Mönchaltorf

Telefon: +41 44 9493030

ČESKÁ REPUBLIKA

Andreas STIHL, spol. s r.o.
Chrlická 753
664 42 Modřice

16.3 Dovozci firmy STIHL**BOSNA-HERCEGOVINA**

UNIKOMERC d. o. o.
Bišće polje bb
88000 Mostar
Telefon: +387 36 352560
Fax: +387 36 350536

CHORVATSKO

UNIKOMERC - UVOZ d.o.o.

Sjedište:
Amruševa 10, 10000 Zagreb

Prodaja:
Ulica Kneza Ljudevita Posavskog 56, 10410 Velika Gorica

Telefon: +385 1 6370010
Fax: +385 1 6221569

TURECKO

SADAL TARIM MAKİNELERİ DIŞ TİCARET A.Ş.
Hürriyet Mahallesi Manas Caddesi No.1
35473 Menderes, İzmir
Telefon: +90 232 210 32 32
Fax: +90 232 210 32 33

Tartalomjegyzék

1	Ehhez a használati utasításhoz.....	115
2	Biztonsági előírások és munkatechnika..	116
3	A fűvőberendezés kiegészítése.....	121
4	A szívófelaprító komplett összeszerelése	121
5	A berendezés elektromos csatlakoztatása	123
6	A berendezés bekapcsolása.....	124
7	A berendezés kikapcsolása.....	125
8	A berendezés tárolása.....	125
9	Karbantartási és ápolási tanácsok.....	125
10	Az elkopás csökkentése és a károsodások elkerülése.....	125
11	Fontos alkotórészek.....	126
12	Műszaki adatok.....	126
13	Javítási tanácsok.....	128
14	Eltávolítása.....	128

15	EK Megfelelőségi nyilatkozat.....	128
16	A gyártó UK/CA megfelelőségi nyilatkozata	129

Tisztelt Vevő!

Köszönjük, hogy a STIHL minőségi termékét választotta.

Ez a termék modern gyártási technikával és széleskörű minőségbiztosítási intézkedések mentén készült. Cégünk mindent megtesz azért, hogy Ön ezzel a berendezéssel elégedett legyen és azzal probléma nélkül dolgozhasson.

Ha a berendezéssel kapcsolatban kérdései lennének, kérjük, forduljon a kereskedőjéhez, vagy közvetlenül cégünk képviselőjéhez.

Tisztelettel,

Dr. Nikolas Stihl**1 Ehhez a használati utasításhoz****1.1 Képjelzések**

A berendezésben található összes képjelzés jelentése ebben a használati utasításban részletesen ismertetett.

1.2 Szövegrészek megjelölése**FIGYELMEZTETÉS**

Vigyázat, baleset- és személyi sérülésveszély, valamint jelentős anyagi károk történhetnek.

TUDNIVALÓ

Vigyázat, a berendezés vagy annak egyes alkotórészei megsérülhetnek.

1.3 Műszaki továbbfejlesztés

A STIHL-cég valamennyi gépének és munkaeszközének állandó továbbfejlesztésén fáradozik; ezért a gép alakjára, technikájára és felszerelésére vonatkozóan a változtatás jogát fenntartjuk.

Ezért az ebben a használati utasításban közölték alapján, és az ábrák szerint támasztott követeléseinket eleget tenni nem tudunk.

2 Biztonsági előírások és munkatechnika



A berendezéssel történő munkavégzés során speciális biztonsági tennivalók is adódnak. A hálózati csatlakozás különös veszélyforrást jelent.



Az első üzembe helyezés előtt figyelmesen át kell olvasni a teljes használati utasítást és biztonságos helyen kell őrizni azt a későbbi használatához. A használati utasításban közölt szabályok figyelmen kívül hagyása életveszélyt okozhat.



FIGYELMEZTETÉS

- Gyermekek vagy fiatalok nem dolgozhatnak a berendezéssel. Vigyázni kell, nehogy gyermekek játsszanak a berendezéssel.
- A berendezést csak olyan személyek használhatják, akik megfelelő oktatásban részesültek annak kezelésével kapcsolatban vagy igazolni tudják, hogy biztonságosan képesek kezelni a berendezést.
- Olyan személyek, akik korlátozott fizikai, érzékszervi vagy szellemi képességeik miatt nem tudják a berendezést biztonságosan kezelni, csak felelős személy felügyelete mellett vagy annak utasításai szerint dolgozhatnak a berendezéssel.
- A berendezést csakis olyan személyeknek adja át vagy kölcsönözze, akik ezt a modellt és annak kezelését jól ismerik – a használati utasítást is mindig adja át.
- Mielőtt a berendezésen bármilyen munkát végezne (pl. tisztítás, karbantartás, alkatrészek cseréje) – **Húzza ki a hálózati csatlakozódugót!**

Tartsa be az adott országban érvényes biztonsági előírásokat, pl. a szakmai szervezetek, a társadalombiztosítási pénztárak, a munkavédelmi hatóságok és hasonló előírásait.

Ha a berendezést nem használja, akkor azt úgy állítsa le, hogy senki se legyen veszélyeztetve. A berendezéshez mások férhessenek hozzá; a hálózati dugaszt húzza ki.

A felhasználó tartozik felelősséggel a más személyeket vagy azok tulajdonát érintő balesetekért, illetve veszélyekért.

Aki először dolgozik a berendezéssel: Ennek biztonságos elvégzését kérdezze meg a kereskedőtől, vagy szakembertől.

A hangot kibocsátó berendezések használatának időtartamát országos és helyi előírások korlátozhatják.

Minden munka megkezdése előtt ellenőrizze a berendezés előírás szerinti állapotát. Különösen figyeljen oda a csatlakozó vezetésekre, a hálózati dugaszra és a biztonsági berendezésekre.

A berendezés üzemeltetésére csak akkor kerüljön sor, ha annak összes alkotórésze sértetlen.

Ne használja a csatlakozóvezetékét a berendezés húzására vagy szállítására.

A berendezés tisztításához ne használjon magasnyomású tisztítókészüléket. Az erős víz-sugár megrongálhatja a berendezés alkatrészeit.

A berendezésre semmiképpen nem freccsenhet víz – **Rövidzárlat veszélye!**

2.1 Fizikai alkalmasság Fizikai alkalmasság

Aki a berendezéssel dolgozik, legyen kipihent, egészséges és jó testi állapotban.

Aki egészségügyi okok miatt nem erőltetheti meg magát, az kérdezze meg kezelőorvosát, hogy a motoros berendezéssel történő munkavégzés lehetséges-e számára.

Alkohol fogyasztása után, gyógyszerek bevétele után, amelyek a reakcióképességet csökkentik, vagy drogok használata után, tilos a berendezéssel dolgozni.

2.2 Rendeltetészerű használat

A fűvöberendezés lomb, levágott fű, papír és hasonlók eltávolítására használható, pl. kertekben, sportpályákon, parkokban, vagy kocsifelhajtókön.

A szívó-aprító ezen kívül a nem nedves falevelek, és más könnyű, szétszórt és nem gyulladásveszélyes hulladék felszippantására szolgál.

Semmilyen egészségre ártalmas anyagot nem szabad fújni vagy felszívni.

A gépet működtetni zárt helyiségekben tilos.

A berendezés alkalmazása más célból tilos, mivel az baleseteket, vagy a berendezés károsodását okozhatja. A berendezésen ne végezzen semmiféle változtatást – ez is baleseteket, vagy a berendezés károsodását okozhatja.

2.3 Alkalmazási feltételek



Ne dolgozzon a berendezéssel esőben, hóban, zivatarban, továbbá nedves vagy nagyon nyirkos környezetben. A berendezést ne hagyja kint az esőben.

2.4 Ruházat és felszerelés

Viseljen az előírásnak megfelelő ruházatot és felszerelést.



A ruházat legyen a célnak megfelelő, és ne akadályozza a mozgásban. Ez testhez simuló ruházat, egybeszabott kezeslábas, és ne munkaköpeny legyen.



Ne viseljen olyan ruházatot, sálát, nyakkendőt, ékszert, amely a légbe-szívó nyílásba juthat. A hosszú haját úgy kösse össze és úgy rögzítse, hogy az a válla felett legyen.

Viseljen recézett, csúszásgátló talpú erős cipőt.



FIGYELMEZTETÉS



A megsérülések veszélyének elkerülése érdekében az EN 166 szabvány szerinti, szorosan az archoz simuló védőszemüveget kell viselni. Ügyeljen a védőszemüveg szabályos illeszkedésére.

Viseljen "személyi" hallásvédőt – pl. hallásvédő tokot.

A STIHL a személyi védőfelszerelések széles skáláját kínálja.

2.5 Tartozékok

Csakis olyan vágószerszámokat vagy adaptereket használjon, amelyek használata a STIHL cég ehhez a motoros berendezéshez engedélyezett, vagy amelyek műszaki szempontból egyenértékűek. Az ezzel kapcsolatos kérdéseikkel forduljanak a márkaszervizhez. Csak kiváló minőségű alkatrészeket vagy tartozékokat szabad használni. Ellenkező esetben balesetek történhetnek, vagy károsodhat a berendezés.

A STIHL cég eredeti STIHL alkatrészek és tartozékok használatát ajánlja. Azok tulajdonságaik szempontjából optimálisan megfelelnek a terméknek és a felhasználó követelményeinek.

A berendezésen ne végezzen semmiféle változtatást – az a biztonságot veszélyeztetheti. Azokért a személyi sérülésekért és anyagi károkért, amelyek a nem engedélyezett adapterek használata miatt következnek be, a STIHL semmilyen felelősséget nem vállal.

2.6 A munka megkezdése előtt

A berendezés vizsgálata

- A kapcsoló/kapcsolóemelő legyen könnyen **STOP** ill. **0** pozícióba állítható.
- A kapcsoló/kapcsolóemelő legyen **STOP** ill. **0** pozícióban.
- A fűvőberendezést szabályszerűen kell össze-szerelni
- A biztonságos irányítás érdekében mindig tartsa tisztán, szárazon, olaj- és szennyeződésmentesen a fogantyúkat
- Ellenőrizze a fűvőkerék és a fűvőház állapotát – lásd "A fűvőberendezés használata" c. részt.

A berendezést csakis üzembiztos állapotban szabad működtetni – **Balesetveszély!**

A berendezés üzemeltetésére csak akkor kerüljön sor, ha annak összes alkotórésze sértetlen és fixen fel van szerelve.



Sérülésveszély áll fenn a forgó fűvőkerék következtében. A védőrács, szívócső, fűvőcső vagy ivócső leszerelése előtt mindig állítsa le a motort és húzza ki a hálózati dugaszt. Várjon, míg a fűvőkerék teljesen leáll.

A fűvőház kopása (beszakadások, betörések) a kipattanó idegen anyagok miatt növelheti a sérülésveszélyt. A ventilátorház károsodása esetén keresse fel a szakszervizt – a STIHL cég a STIHL szakszervizt ajánlja

Ne végezzen semmiféle változtatást a kezelőelemeken vagy a biztonsági berendezéseken

Elektromos csatlakoztatás

Kerülje az áramütés veszélyét:

- A hálózati feszültség és frekvencia legyen a berendezés feszültségének és frekvenciájának (lásd adattábla) megfelelő
- A csatlakozóvezeték, a hálózati dugasz és a meghosszabbító vezeték állapotát vizsgáljuk meg, sérültek-e. A sérült vezetékek, csatlakozások és dugaszok, vagy az előírásoknak nem megfelelő csatlakozóvezetékek használata tilos.
- az elektromos csatlakozáshoz csakis egy előírás szerint felszerelt dugaszoló aljzatot használjon
- A csatlakozó- és hosszabbító vezetékek, a dugasz és a csatlakozás szigetelése legyen kifogástalan állapotú.
- Nedves kézzel semmiképpen ne fogja meg a hálózati csatlakozódugaszt, a bekötő- és hosszabbítóvezetékét, valamint a dugaszos elektromos összeköttetéseket

A csatlakozó- és hosszabbító vezetéket szakszerűen helyezze el:

- Figyelembe kell venni az egyes vezetékek minimális keresztmetszeit – lásd az "A berendezés elektromos csatlakoztatása" c. fejezetet.
- A csatlakozóvezetéket úgy helyezze el és jelölje meg, hogy az ne sérülhessen meg és senki se legyen veszélyeztetve – **Botlásveszély!**
- Alkalmatlan hosszabbító vezetékek használata veszélyes lehet. Csak kültéri használatra alkalmas és megfelelő jelöléssel ellátott, továbbá elégséges keresztmetszetű hosszabbító vezetéket használjon.
- A dugasz és a hosszabbító vezeték csatlakozója vízzáró legyen és nem lóghat a vízbe.
- vigyázzon, ne érjen hozzá éles szélekhez, hegyes vagy durva felületű tárgyakhoz.
- ne nyomja össze az ajtónyílásnál vagy az ablakkeretnél
- Ha a vezeték összegabalyodott – a hálózati dugaszt húzza ki és rendezze a vezetéket.
- A vezetéket mindig tekerje le teljesen a kábeldobról, a túlhevülés miatti gyulladásveszély elkerülése érdekében

2.7 A berendezés tartása és vezetése

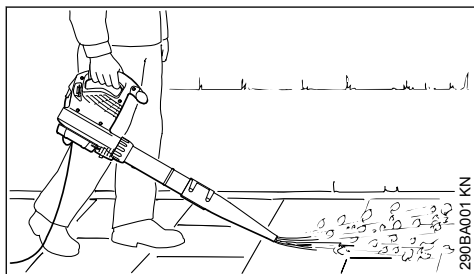

A fűvóberendezést egykezi használatra tervezték. A berendezést a gép kezelője jobb vagy bal kézzel a kezelő fogantyúnál fogva viheti.

A berendezést mindig erősen tartsa kézben.



FIGYELMEZTETÉS

A berendezést csak a teljesen felszerelt fűvócsővel szabad működtetni – **Sérülésveszély!**

A kőrszelep mindenképp előtt az egyenetlen talajfelületeken történő munkavégzésre alkalmas (pl. mezők és fűvest területek).

A lapos szeleppel (a berendezéssel együtt szállítjuk, vagy külön rendelhető tartozékként kapható) lapos légáramlat hozható létre, mely nagyon pontosan és célszerűen hasznosítható; mindenképp előtt a sík felületek tisztítófűvására alkalmas, ha a felület fűrészporról, falevelekről, vágott fűvel vagy hasonlóval van borítva.

2.8 A szívóberendezés használata

Figyelembe kell venni a felszerelésre vonatkozó tanácsokat a használati utasítás megfelelő fejezetében.



A szívófelaprítót két kézzel történő működtetésre tervezték. Ezt a gépet a berendezés kezelője jobb kézzel a kezelő fogantyúnál és bal kézzel az összekötő csavarzat fogantyújánál fogva viheti.

A felfogósák hordhevederét akassza a jobb vállra – keresztben felhelyezni tilos, mivel csak az egy vállra akasztva lehet a berendezést a felfogósákkal együtt a testéről vészhelyzetben gyorsan eltávolítani.

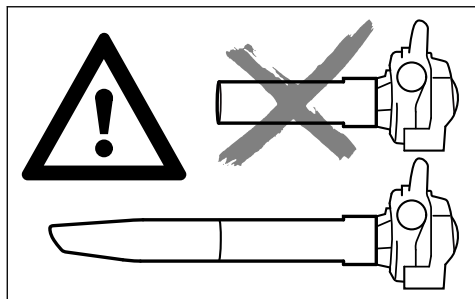

A berendezést csak a teljesen felszerelt szívócsővel és a gyújtózsákkal szabad működtetni – **Sérülésveszély!**



Forró, vagy égő tárgyakat (pl. forró hamut, parázsló cigarettát) felszívni tilos – **A tűz miatt sérülésveszély áll fenn!**



A tűzveszélyes anyagok (pl. üzemanyag), vagy a tűzveszélyes anyagokkal átitatott tárgyak felszívása tilos, a tűz vagy a robbanás miatt – **Halálos sérülés veszélye fenyeget!**

TUDNIVALÓ

Koptató hatású tárgyak felszippanthasakor (mint pl. kavics, kövek, stb.) a fúvókerék és a fúvóház rendkívül nagy kopásnak van kitéve. Az ilyenfajta kopás esetén a szívóteljesítmény erősen csökken. Az ilyen esetekben keressük fel a STIHL-szakkereskedést. A STIHL a STIHL márkaszervizet ajánlja.

Nedves falevelek felszippanthasakor a fúvórész vagy az ívcső eldugulhat.

A berendezés eldugulásainak megszüntetéséhez:

- Kapcsolja ki a berendezést és húzza ki a hálózati csatlakozódugót.
- Szerelje le az ívcsövet és a szívócsövet - lásd "A szívófelaprító kiegészítése".
- Tisztítsa meg az ívcsövet és a fúvóházat.

2.9 Munkavégzés közben



Ha a csatlakozóvezeték megsérült, akkor azonnal húzza ki a hálózati dugaszt – **Életveszély áramütés miatt!**

A csatlakozóvezetékét ne sértse meg ráhajtással, összenyomással, szétzúzással, stb.

A hálózati dugaszt ne a csatlakozóvezeték rágatásával húzza ki a konnektorból, hanem mindig a hálózati dugasznál fogva.

A hálózati dugaszt és a csatlakozóvezetékét csakis száraz kézzel érintse meg.

Veszély esetén, ill. vészhelyzetben – a kapcsolóemelőút/kapcsolót kapcsolja **STOP** ill. **0** állásba.

A berendezést csakis egy személy működtetheti – a munkaterületre ne engedjen másokat.

A gyermekek, állatok és nézelődők távol tartandók.



A gép 15 m körzetében senki más nem tartózkodhat – az elpattanó tárgyak miatt – **Sérülésveszély!**

Ezt a távolságot más tárgyakhoz (járművek, ablaküveg) képest is be kell tartani – **Anyagi kár veszélye!**

A fúvást soha ne végezze más személyek, vagy állatok irányába – a berendezés kisebb tárgyakat nagy sebességgel elrepíthet – **Sérülésveszély!**

Fúvászor és a szívó-aprítóként történő alkalmazáskor (a szabadban vagy a kertekben) ügyeljen a kisebb állatokra, azokat ne veszélyeztesse.

A berendezést sose működtesse felügyelet nélkül.

Csakis lassan előre haladva dolgozzon – a fúvócső kifújási felületét állandóan figyelje – ne menjen hátrafelé vagy ne szaladjon – **Botlásveszély!**

A csatlakozóvezetékét mindig a berendezés mögött vezesse – ne haladjon hátrafelé vagy ne szaladjon – **Botlásveszély!**

Kerülje a normálistól eltérő testtartást, és mindig őrizze meg egyensúlyát. Mindig ügyeljen arra, hogy stabilan és biztonságosan álljon.

Vigyázat a lejtőkön, az egyenetlen felületeken – **Csúszásveszély!**

Ügyeljen az akadályokra: a trágyamaradványokra, farönkökre, gyökerekre, árkokra – **Botlásveszély!**

Létrán állva, instabil helyzetben tilos a munkavégzés.

A hallásvédő viselete esetén még nagyobb figyelem és körültekintés szükséges – mivel a veszélyt jelző zajok (kiáltások, jelzőhangok, és hasonló) kevésbé észlelhetőek.

Nyugodtan és megfontoltan dolgozzon – csak jó fény- és látási viszonyok mellett. Körültekintően dolgozzon, ne veszélyeztessen másokat.

Idejében tartson munkaszünetet a fáradtság és a kimerültség elkerülése érdekében – **Balesetveszély!**

Ha nagy mennyiségű poros anyag fűvására kerül sor, akkor elektrosztatikus feltöltődés történhet, amely kedvezőtlen (pl. nagyon száraz) körülmények esetén hirtelen kisülést okozhat.

Ha por keletkezik, mindig viseljen porvédőmaszkot.

A nem megfelelő tárgyak felszippantásakor a fűvokerék leblokkolhat. A gépet azonnal kapcsolja ki, a hálózati csatlakozót húzza ki. Csak azután távolítsa el a felszippantott tárgyat.

A védőrácson vagy a fűvókán keresztül nem szabad semmilyen tárgyat a ventilátorház belsejébe dugni. A fűvóventilátor az ilyen tárgyakat nagy sebességgel kidobhatja – **Sérülésveszély!**

Ha a gép járatásakor elváltozásokat észlel (pl. nagyobb mértékű rezgés), akkor a munkát abba kell hagyni és az elváltozás okát meg kell szüntetni.

Ha a berendezés igénybe vétele a szokványostól eltérő (pl. erőszakos hatások ütés, vagy esés miatt), akkor feltétlenül ellenőrizze azt a további használat előtt, hogy üzembiztos állapotú-e – lásd még a "Munkavégzés előtt" c. részt is. A biztonsági berendezések megfelelő működését is ellenőrizze. Ha a berendezés működése nem üzembiztos, akkor azt semmi esetben sem szabad tovább használni. Kétség esetén forduljon a márkakereskedőhöz.

Amennyiben tovább működik a készülék (nem kapcsol ki) annak ellenére, hogy a kapcsolóelemtyű nincs lenyomva, húzza ki a dugós csatlakozót az aljzatból, és keressen fel egy STIHL márkakereskedést. A készülék hibás.

Mielőtt a berendezést felügyelet nélkül hagyná: Kapcsolja ki a berendezést – Húzza ki a hálózati csatlakozódugót.

2.10 Munkavégzés után

Húzza ki a hálózati csatlakozódugót a konnektorból.

A hálózati dugaszt ne a csatlakozóvezeték rángatásával húzza ki a konnektorból, hanem mindig a hálózati dugasznál fogva.

A motoros berendezést tisztogassa meg a portól és szennyeződéستől – zsíroló szerek használata tilos.

2.11 Rezgések

A berendezés huzamos használata esetén a rezgésektől vérkeringési zavarok jelentkezhetnek a kezekben ("fehérujj betegség").

Ezzel kapcsolatban általános érvényű használati időtartam nem adható meg, mivel az több tényezőtől függ.

A berendezés hosszabb időn keresztül használható, ha:

- a kezek védettek (meleg kesztyűvel)
- munkaszüneteket iktatnak be

A berendezés csak rövidebb ideig használható, ha:

- a berendezés kezelőjének különleges egyéni hajlam miatt rossz a vérkeringése (ismertetőjele: gyakran hideg ujjak, bizsergés)
- alacsony a külső hőmérséklet
- erősen szorítja a berendezést (az erős szorítás akadályozza a vérkeringést)

A berendezés rendszeres, huzamos használata és a felsorolt jelek (pl. ujjbizsergés) ismételt jelentkezése esetén forduljon szakorvoshoz.

2.12 Karbantartás és javítások



FIGYELMEZTETÉS



Mielőtt a berendezésen bármilyen munkát végezne: A hálózati dugaszt húzza ki a konnektorból.

- Kizárólag nagyon jó minőségű alkatrészeket használjon. Különböző balesetek történhetnek, vagy károsodhat a berendezés. Az ezzel kapcsolatos kérdésekkel forduljanak a szállítóhoz.
- A berendezésen történő munkálatokat (pl. a sérült csatlakozóvezeték cseréjét) csak a márkaszerviz dolgozó elektromos szakemberek végezhetik; így a veszélyek elkerülhetőek.

A műanyag alkatrészeket tisztítsa meg egy ronggyal. A dörzshatású tisztítószer könnyen megrongálhatja a műanyagot.

Szükség esetén tisztítsa meg a motorház hűtővegyő-nyílásait.

A berendezés rendszeres karbantartása szükséges. Csak a használati utasításban ismertetett karbantartási és javítási munkálatokat szabad elvégezni. Minden más munkát márkaszervizzel végeztessen.

A STIHL az eredeti STIHL alkatrészek használatát ajánlja. Ezek az alkatrészek a berendezéshez

kiválóan alkalmasak, és a felhasználó igényeihez vannak szabva.

A STIHL javasolja, hogy a karbantartást és a javítást kizárólag STIHL márkaszervizben végeztesse. A STIHL márkaszervizek dolgozói rendszeres továbbképzésen vesznek részt, és ismerik a műszaki információkat.

3 A fűvőberendezés kiegészítése

► A hálózati dugaszt húzzuk ki a konnektorból

3.1 Fűvőcső felszerelése

BGE 71, BGE 81:

A fűvőberendezést csak akkor szabad bekapcsolni, ha a fűvőcsövet megfelelően felszerelték. A hollandi anya egy biztonsági kapcsolót működtet, mely a motor beindításához zárja az áramkört.

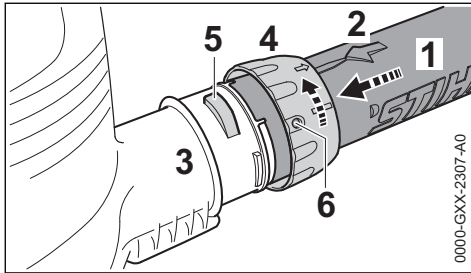

- A nyílások fedjék egymást. A nyíl (2) a fűvőcső (1) felülső részénél legyen
- A fűvőcsövet (1) helyezze bele a fűvőház csöcsconkjába (3) az ütközésig
- A hollandi anyát (4) tolja a fűvőház csöcsconkjára (3) és forgassa el a nyíl irányába az ütközésig a nyíl irányába addig, míg a kapocs (5) a hollandi anya nyílásába belekattan (6).

BGE 71, BGE 81:

- A biztonsági kapcsoló működése hallható

3.2 A szelep felszerelése

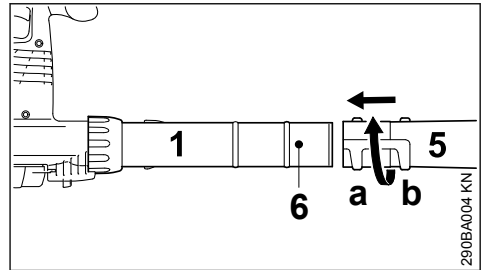

- A szelepet (5) az (a) (hosszú) vagy a (b) (rövid) állásban tolja fel a csapig (6) a fűvőcsőre (1) és reteszelje a nyíl irányában

3.3 Fűvőcső leszerelése

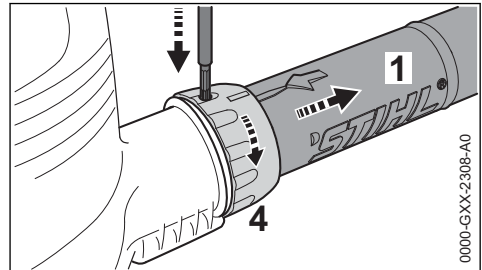

- Kapcsolja ki a motort
- A biztosítékot egy megfelelő szerszámmal nyomjuk be a hollandi anyánál levő nyíláson keresztül
- A hollandi anyát (4) forgassa el a nyíl irányába az ütközésig
- Vegye le a fűvőcsövet (1)

4 A szívófelaprító komplett összeszerelése

- A szívófelaprítót csak akkor szabad bekapcsolni, ha az ivcső és a szívócső megfeleően felszerelt. A borítóanyag által egy biztonsági kapcsoló működtetett, mely a motor beindításához zárja az áramkört.
- A hálózati dugaszt húzzuk ki a konnektorból

4.1 Az ívcső felszerelése



FIGYELMEZTETÉS

A felfogózsáknál levő cipzár legyen felhúzott, azaz zárt

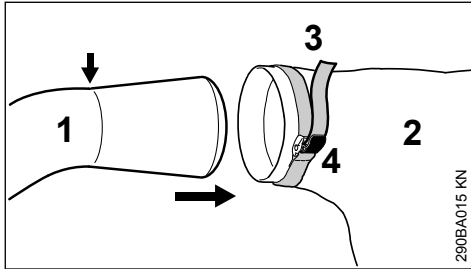

290BA015 KN

- ▶ A csőkönyököt (1) helyezze a felfogózsákba (2) a jelölésig (nyílal jelölve)
- ▶ A felfogózsáknál levő pántot (3) húzza feszesre, a csatot (4) pedig nyomja le

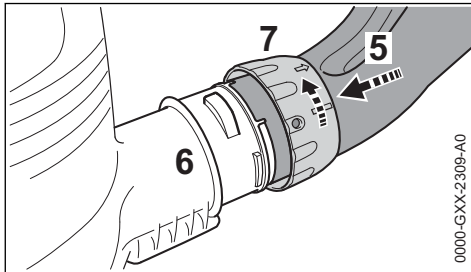

0000-GXX-2309-A0

- ▶ A nyílások fedjék egymást
- ▶ Az ívcsövet (5) helyezze bele a fűvóház csőcsonkjába (6) az ütközésig
- ▶ A hollandi anyát (7) tolja a fűvóház csőcsonkjára (6) és forgassa el ütközésig a nyíl irányába. A biztonsági kapcsoló hallhatóan működtett

4.2 A szivócső kiegészítése

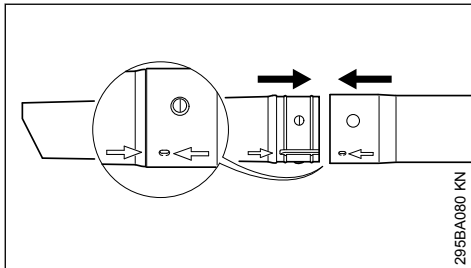

295BA080 KN

- ▶ A szivócsövet és a szivócső-meghosszabbítást hozzuk egy vonalba a nyílaknál, azokat toljuk össze és kattintsuk be

4.3 A szivócső felszerelése

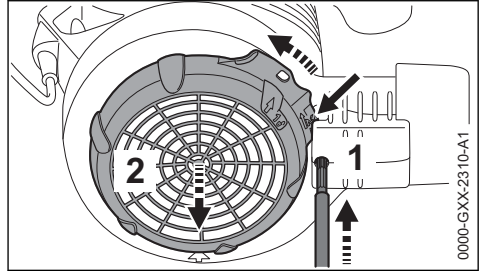

0000-GXX-2310-A1

- ▶ Kapcsolja ki a motort
- ▶ A biztosítékot (1) egy megfelelő szerszámmal nyomja be a nyíláson keresztül
- ▶ Nyomja a kapcsolót (nyilat) a ventilátorházhoz és tartsa nyomva
- ▶ A védőrácsot (2) forgassa el a nyíl irányába ütközésig és vegye le

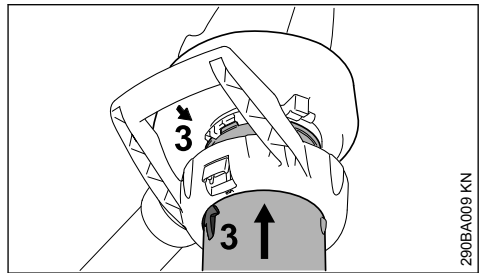

290BA009 KN

- ▶ A nyilakat (3) hozza fedésbe
- ▶ A szivócsövet helyezzük bele a fűvóház beszívónyílásába az ütközésig

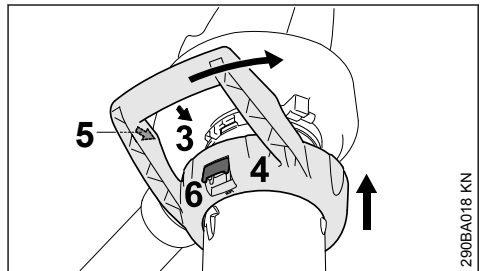

290BA018 KN

- ▶ A kengyelfogantyút (4) tolja át a ventilátorház beszívónyílásán
- ▶ A (3) és (5) számmal jelzett nyilakat hozza fedésbe
- ▶ A kengyelfogantyút (4) forgassa el a nyíl irányába addig, míg a kikapcsoló kar (6) hallhatóan be nem kattán a ventilátorházba

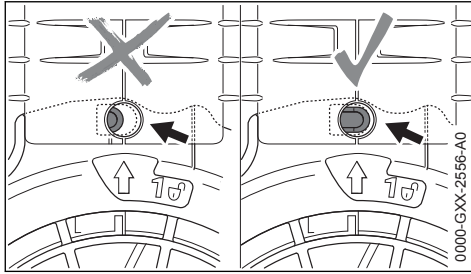

Helyes beszerelés esetén a biztosíték (nyíl) nincs benyomva.

4.4 Az ívcső leszerelése

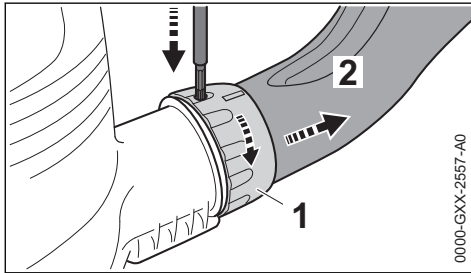

- ▶ A motor leállítása
- ▶ A biztosítékot egy megfelelő szerszámmal nyomja be a nyíláson keresztül
- ▶ A hollandi anyát (1) forgassa el a nyíl irányába az ütközésig
- ▶ Az ívcsővet (2) vegye le

4.5 Szerelje le a szívócsövet

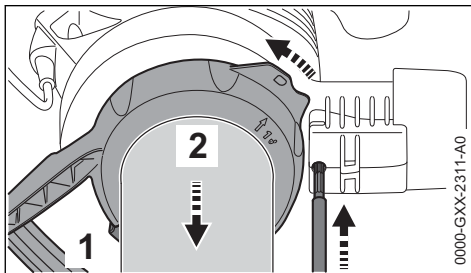

- ▶ A motor leállítása
- ▶ A biztosítékot egy megfelelő szerszámmal nyomja be a nyíláson keresztül
- ▶ Nyomja meg a kikapcsoló kart (1), forgassa el a kengyelfogantyút (2) a nyíl irányába ütközésig, és a
- ▶ Szívócsővel együtt vegye le

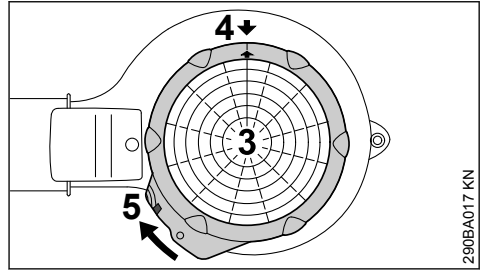

- ▶ A védőrácsot (3) helyezze fel a fűvóház beszívónyílásánál
- ▶ A nyílakat (4) hozza fedésbe
- ▶ Forgassa a védőrácsot (3) a nyíl irányába addig, amíg a kapocs (5) a ventilátorházba be nem kattan

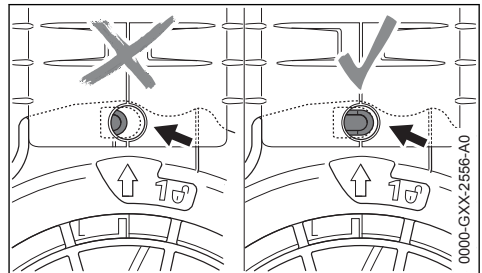

Helyes beszerelés esetén a biztosíték (nyíl) nincs benyomva.

5 A berendezés elektromos csatlakoztatása

A berendezés feszültségének és frekvenciájának (lásd típustábla) meg kell egyeznie az elektromos hálózat feszültségével és frekvenciájával.

A hálózati csatlakozó legkisebb biztosítéka feleljen meg a műszaki adatokban feltüntetett értékeknek - lásd a "Műszaki adatok" című szakaszt.

A berendezés FI relén (hibaáram-védőkapcsolón) keresztül csatlakozzon a hálózathoz, amely megszakítja az áramellátást, ha a különbözeti áram a földelés felé meghaladja a 30 mA értéket.

A hálózati csatlakozás legyen IEC 60364 minősítésű, valamint az adott országban érvényes előírásoknak megfelelő.

5.1 Hosszabbító vezeték

A hosszabbító vezeték kivételéből eredően minimum azonos tulajdonságokkal kell rendelkezzen, mint a berendezés csatlakozóvezetéke. Vegye

figyelembe a kivitel jelölését (típus megnevezése) a csatlakozóvezetéken.

A vezetékben az erek, a hálózati feszültségtől és a vezeték hosszúságától függően, a felsorolt legkisebb keresztmetszettel kell rendelkezzenek.

Vezeték hossz	Minimális keresztmetszet
220 V – 240 V:	
20 m-ig	1,5 mm ²
20 m - 50 m	2,5 mm ²
100 V – 127 V:	
10 m-ig	AWG 14 / 2,0 mm ²
10 m - 30 m	AWG 12 / 3,5 mm ²

5.2 Feszültségmentesítő

A feszültségmentesítő védi a csatlakozóvezetékét a sérülésekkel szemben.

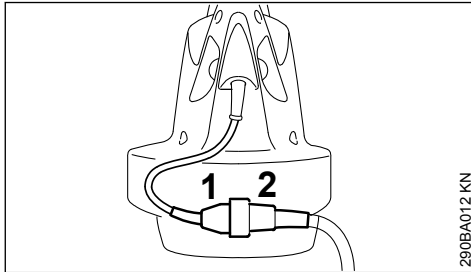

- ▶ A hálózati csatlakozót (1) dugja a hosszabbító vezeték csatlakozójába (2).

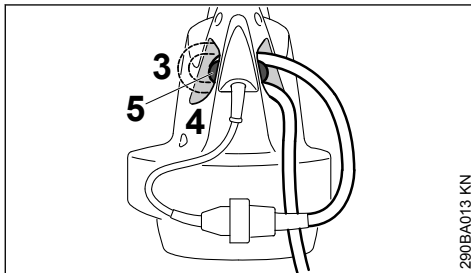

- ▶ A hosszabbító vezetékekkel képezzen hurkot.
- ▶ A hurkot (3) vezesse át a nyíláson (4).
- ▶ A hurkot vezesse át a kampón (5) és húzza feszesre azt.

5.3 Bekötés a hálózati csatlakozóaljzatba

Mielőtt csatlakoztatná a berendezést az elektromos hálózathoz, ellenőrizze, hogy kikapcsolta-e azt – lásd a "Berendezés kikapcsolása" részt.

- ▶ A hosszabbító vezeték hálózati csatlakozóját helyezze az előírás szerint felszerelt dugaszoló aljzatba.

6 A berendezés bekapcsolása

- ▶ Legyen biztos és biztonságos álláshelyzetben
- ▶ A berendezést tartsa munkavégzés közbeni helyzetben

BGE 61, BGE 71, SHE 71

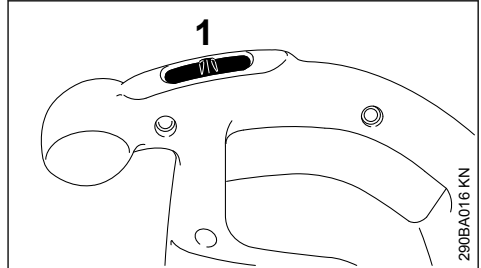

- ▶ A kapcsolót (1) állítsa I vagy II helyzetbe (a II helyzet a felszerelésnek megfelelően)

A berendezéseknél I kapcsoló-beállítással:

I = teljes fűvásteljesítmény

A berendezéseknél I és II kapcsolóbeállítással:

I = fél fűvásteljesítmény

II = teljes fűvásteljesítmény

BGE 81, SHE 81

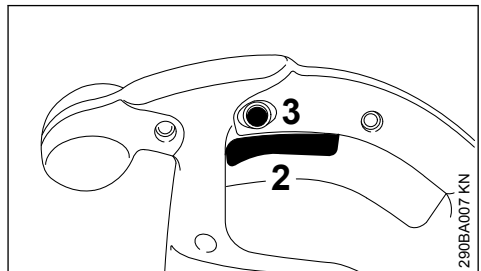

- ▶ A kapcsolóemelőt (2) a kezelési fogantyúnál nyomja meg

A fűvó- és szívóteljesítmény átmenet nélkül szabályozható.

A rögzítőgomb (3) benyomásával a kapcsolóemelőt (2) a maximális fűvó- és szívóműködéteskör bekattintható.

7 A berendezés kikapcsolása

A hosszabb szünetek esetén – húzza ki a hálózati dugaszt.

Ha a berendezés már nem használt tovább, azt úgy állítsa le, hogy senki se legyen veszélyeztetve.

A berendezéshez mások ne jussanak.

BGE 61, BGE 71, SHE 71

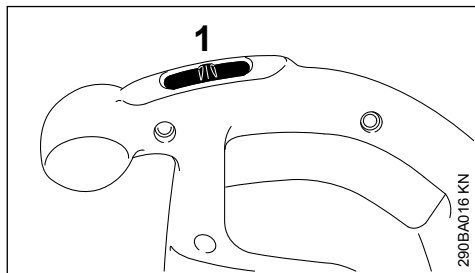

▶ A kapcsolót (1) állítsa **0** helyzetbe

BGE 81, SHE 81

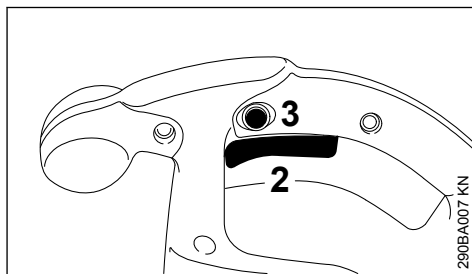

▶ A kezelési fogantyúnál levő kapcsolóemeltyűt (2) engedje el

A bekattintott rögzítőgomb (3) esetén a kapcsolóemeltyűt nyomja be röviden és engedje el.

8 A berendezés tárolása

- ▶ A berendezést alaposan tisztogassa meg
- ▶ A berendezést egy száraz és biztonságos helyen tárolja. Ügyeljen arra, hogy mások (pld. gyermekek) a géphez ne juthassanak

9 Karbantartási és ápolási tanácsok

Az alábbiakban közölt adatok normális használati feltételek esetén érvényesek. Ha a munkakörülmények nehezebbek (nagyobb porképződés, stb.) és ha a gép napi igénybevétele hosszabb idejű, a megadott időközöket ennek megfelelően le kell rövidíteni.

		Munkakezdés előtt	Munkavégzés után ill. naponként	Hetenként	Havonta	Évente	Zavar esetén	Károsodás esetén	Ha szükségessé
Teljes berendezés	Szemrevételezés (Állapot)	x							
	Tisztítás		x						
Kezelési fogantyú	Működés ellenőrzése	x							
Hűtőlevegő beszívónyílásai	Tisztítás								x
Biztonsági felragasztás	Csere							x	

10 Az elkopás csökkentése és a károsodások elkerülése

Az ebben a használati utasításban tartalmazott betartásakor a berendezés túlságos elkopása és a berendezés károsodása elkerülhető.

A berendezés használata, karbantartása és tárolása az ebben a használati utasításban tartalmazott előírások szerint történjen.

Az összes olyan károsodásért, mely a biztonsági előírások, a használati utasítások, vagy a karbantartási tanácsok fejezetben leírtak be nem tartása miatt történtek, a berendezés kezelője saját maga felelős. Ez mindenképp előtte akkor érvényes, ha:

- a berendezésen végzett változtatásokat a STIHL-cég nem engedélyezte
- olyan szerszámok vagy tartozékok alkalmazottak, melyek használata a berendezés esetén

nem engedélyezett, melyek nem megfelelőek, vagy melyek rosszabb mindőségűek

- a berendezés nem az előírásoknak megfelelően alkalmazott
- a berendezés sport- vagy versenyszerű rendezvények esetén alkalmazott
- a berendezés a rossz alkatrészek ellenére is tovább működtetett, és a károsodás emiatt történik

10.1 Karbantartási munkálatok

Valamennyi, a „Karbantartási és ápolási tanácsok” fejezetben ismertetett munkálatot rendszeresen kell elvégezni. Ha a berendezés kezelője ezeket a karbantartási munkálatokat saját maga nem tudja elvégezni, ezeket a munkálatokat bízta a szaktereskedésre.

A STIHL-cég azt ajánlja, hogy a karbantartási és javítási munkálatokat csak a STIHL szaktereskedéssel végeztesse. A STIHL szaktereskedés dolgozói rendszeres szakmai továbbképzésen vesznek részt, és ott a Műszaki Ismertetések is rendelkezésre állnak.

Ha az előírt munkálatok elvégzésére nem kerül sor, vagy ha ezek a munkálatok nem szakszerűen végeztek, károsodások történhetnek, melyekért maga a berendezés kezelője felelős. Ehhez tartoznak többek között:

- az elektromotor károsodása nem idejében, vagy nem megfelelően végzett karbantartási munkálatok miatt (pld. a hűtőlevegő-járatok tisztítása nem megfelelő)
- a nem megfelelő elektromos csatlakozás miatt létrejött károsodások (feszültség, nem megfelelő nagyságú csatlakozó vezeték)
- a szakszerűtlen tárolás miatt okozott rozsdásodás és annak következtében létrejött károsodások
- a berendezés károsodása, mely a rosszabb minőségű alkatrészek használata miatt történt

10.2 Elkopásnak kitétt alkatrészek

A motoros berendezés egyes alkatrészei az előírt használat esetén is természetes elkopásnak kitéttek, és ezek cseréje a használat módjának és idejének megfelelően egy bizonyos használati időszak leteltével szükséges. Ehhez tartozik többek között:

- a fúvókerék
- a felfogósák

11 Fontos alkotórészek

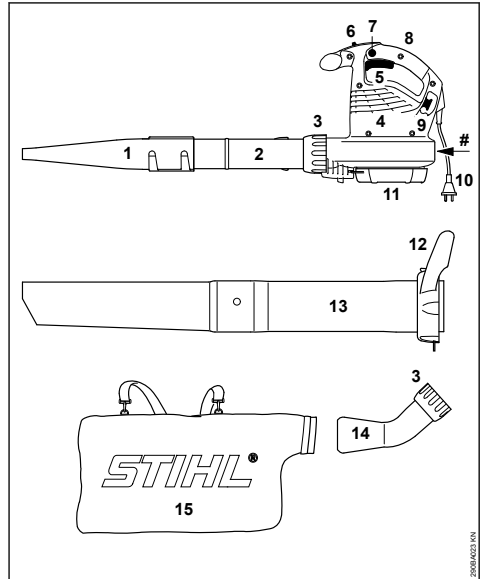

- 1 Lapos szelep
 - 2 Fúvócső
 - 3 Összekötő csavarzat
 - 4 A hűtőlevegő beszívónyílásai
 - 5 Kapcsolóemelttyű (csak BGE 81, SHE 81)
 - 6 Kapcsoló (csak BGE 61, BGE 71, SHE 71)
 - 7 Rögzítógomb (csak BGE 81, SHE 81)
 - 8 Kezelőfogantyú
 - 9 Kampó a húzásmentesítéshez
 - 10 Hálózati dugasz
 - 11 Védőrács
 - 12 Borítóanya fogantyúval*
 - 13 Szívócső*
 - 14 Ívcső*
 - 15 Felfogósák*
- # Gépszám

12 Műszaki adatok

12.1 Motor BGE 61

Kivitel 120 V

* Tartozék SHE esetén, külön rendelhető tartozék BGE esetén

A hálózati csatlakozás adatai: 120 V, 60 Hz,
9,2 A
Biztosítás 15 A
Teljesítmény 1100 W
Védelmi osztály: II

Kivitel 240 V

A hálózati csatlakozás adatai: 240 V, 50 Hz,
4,8 A
Biztosítás 10 A
Teljesítmény 1100 W
Védelmi osztály: II

12.2 Motor BGE 71 / SHE 71**Kivitel 120 V**

A hálózati csatlakozás adatai: 120 V, 60 Hz,
9,2 A
Biztosítás 15 A
Teljesítmény 1100 W
Védelmi osztály: II

Kivitel 230 V

A hálózati csatlakozás adatai: 230 V, 50 Hz,
4,8 A
Biztosítás 10 A
Teljesítmény 1100 W
Védelmi osztály: II

Kivitel 230 V - 240 V

A hálózati csatlakozás adatai: 230 V - 240 V,
50 Hz, 4,8 A
Biztosítás 10 A
Teljesítmény 1100 W
Védelmi osztály: II

12.3 Motor BGE 81 / SHE 81**Kivitel 230 V**

A hálózati csatlakozás adatai: 230 V, 50 Hz,
6,1 A
Biztosítás 10 A
Teljesítmény 1400 W
Védelmi osztály: II

Kivitel 230 V - 240 V

A hálózati csatlakozás adatai: 230 V - 240 V,
50 Hz, 6,1 A
Biztosítás 10 A
Teljesítmény 1400 W
Védelmi osztály: II

12.4 Maximális légáteresztés

	Fúvás	Szívás
BGE 61	670 m ³ /h	- - -
BGE 71	670 m ³ /h	580 m ³ /h
BGE 81	750 m ³ /h	650 m ³ /h
SHE 71	670 m ³ /h	580 m ³ /h
SHE 81	750 m ³ /h	650 m ³ /h

**12.5 A levegő sebessége a fúvóká-
val**

Fúvás
BGE 61 66 m/s

Fúvás

BGE 71 66 m/s
BGE 81 76 m/s
SHE 71 58 m/s
SHE 81 67 m/s

12.6 Méretek

Szélesség 210 mm
Magasság 334 mm
Mélység 330 mm

12.7 Súly

BGE 61 3,0 kg
BGE 71 3,0 kg
BGE 81 3,3 kg
SHE 71 4,1 kg
SHE 81 4,4 kg

12.8 Zaj- és rezgésértékek

A zaj- és rezgésértékek meghatározása a névleges maximális fordulatszámon történt.

További információkat a munkaadók által betartandó 2002/44/EK szerinti rezgési irányértékeire vonatkozóan lásd: www.stihl.com/vib/.

12.8.1 Állandó zajszint L_p az EN 50636-2-100 szerint

	Fúvás	Szívás
BGE 71	85 dB(A)	85 dB(A)
BGE 81	89 dB(A)	88 dB(A)
SHE 71	85 dB(A)	85 dB(A)
SHE 81	89 dB(A)	88 dB(A)

12.8.2 Zaj teljesítményszint L_w az EN 50636-2-100 szerint

	Fúvás	Szívás
BGE 71	100 dB(A)	101 dB(A)
BGE 81	103 dB(A)	103 dB(A)
SHE 71	100 dB(A)	101 dB(A)
SHE 81	103 dB(A)	103 dB(A)

12.8.3 Rezgésérték a_{hw} az EN 50636-2-100 szerint**Fúvás****Fogantyú, jobbos**

BGE 71 1 m/s²
BGE 81 4,1 m/s²
SHE 71 1 m/s²
SHE 81 4,1 m/s²

Szívás

	Fogantyú, jobbos	Fogantyú, balos
BGE 71	0,8 m/s ²	1,2 m/s ²
BGE 81	2,6 m/s ²	5,6 m/s ²
SHE 71	0,8 m/s ²	1,2 m/s ²
SHE 81	2,6 m/s ²	5,6 m/s ²

A zajszint és zaj teljesítményszint K -érték a 2006/42/EK irányelv szerint = 2,0 dB(A); a rezgési szint K -érték a 2006/42/EK irányelv szerint = 2,0 m/s².

12.9 REACH

A REACH megnevezés az Európai Unió által meghatározott eljárási szabványokhoz, értékeléséhez és engedélyezéséhez.

Az 1907/2006 (EK) REACH-rendeletnek való megfeleléssel kapcsolatos információkért lásd: REACH-rendelet

www.stihl.com/reach

13 Javítási tanácsok

Ennek a berendezésnek a kezelője csakis azokat a karbantartási és javítási munkálatokat végezheti el, melyek ebben a használati utasításban leírtak. Az ezen túlmenő javításokat csakis a szakkereskedés végezheti.

A STIHL-cég azt ajánlja, hogy a karbantartási munkálatokat és a javításokat csakis a STIHL-szakkereskedéssel végeztessék el. A STIHL-szakkereskedések dolgozói rendszeres továbbképzésen vesznek részt, és ott a műszaki ismertetések is rendelkezésre állnak.

A javítások esetén csakis olyan alkatrészek beszerelése engedélyezett, melyeket a STIHL-cég ehhez a berendezéshez kifejezetten engedélyezett, vagy melyek technikai szempontból egyenértékűek. Kizárólag nagyon jó minőségű alkatrészeket alkalmazunk. Máskülönbent balesetek történhetnek, vagy a berendezés megsérülhet.

A STIHL-cég az eredeti STIHL alkatrészek használatát ajánlja.

Az eredeti STIHL alkatrészek a STIHL alkatrészszámról, a **STIHL** írásmódról, és általában a STIHL  alkatrészeljéről (kisebb alkatrészekeken ez a jel egymagában is állhat) felismerhetőek.

14 Eltávolítása

A hulladékkezeléssel kapcsolatos információk a helyi hatóságoknál vagy STIHL márkaszervizben beszerezhetőek.

A szakszerűtlen ártalmatlanítás károsíthatja az egészséget és megterhelheti a környezetet.

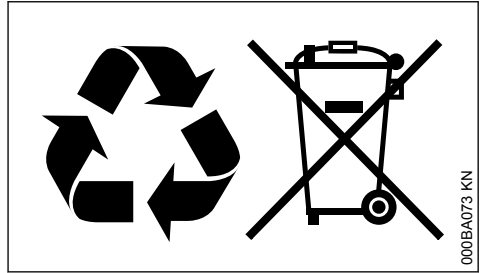

- ▶ A STIHL termékeket a csomagolással együtt vigye el újrahasznosítás céljából egy megfelelő gyűjtőhelyre a helyi előírásoknak megfelelően.
- ▶ Tilos a háztartási szemétként kidobni.

15 EK Megfelelőségi nyilatkozat

ANDREAS STIHL AG & Co. KG
Badstr. 115
D-71336 Waiblingen

Németország

teljes felelőssége tudatában nyilatkozik, hogy a

Kivitel: Elektromos fűvőberendezés, elektromos szivófelaprító

Gyártó márkaneve: STIHL
Típus: BGE 71

BGE 71
BGE 81
SHE 71
SHE 81

Sorozatszám: 4811

megfelel a 2011/65/EU, 2006/42/EK, 2000/14/EK és 2014/30/EU irányelvek vonatkozó előírásainak, tervezése és kivitelezése pedig összhangban áll az alábbi szabványok gyártás időpontjában érvényes verzióival:

EN 50636-2-100, EN 55014-1, EN 55014-2,
EN 60335-1, EN 61000-3-2, EN 61000-3-3

A mért és a garantált zajteljesítményszint meghatározása a 2000/14/EK irányelv V függeléké szerint történt.

Mért zajteljesítményszint

BGE 71:	98 dB(A)
BGE 81:	101 dB(A)
SHE 71:	98 dB(A)
SHE 81:	100 dB(A)

Garantált zajteljesítményszint

BGE 71:	100 dB(A)
BGE 81:	103 dB(A)

SHE 71: 100 dB(A)
SHE 81: 102 dB(A)

A műszaki dokumentációt őrzi:

ANDREAS STIHL AG & Co. KG
Produktzulassung

A gép gyártási éve, a gyártó ország és a gép száma a berendezésen van feltüntetve.

Waiblingen, 2021. 07. 15.

ANDREAS STIHL AG & Co. KG
nevében



Dr. Jürgen Hoffmann

Osztályvezető Produktzulassung Termékszabályozás



16 A gyártó UK/CA megfelelőségi nyilatkozata

ANDREAS STIHL AG & Co. KG
Badstr. 115
D-71336 Waiblingen

Németország

teljes felelőssége tudatában nyilatkozik, hogy a

Kivitel: Elektromos fűvóberendezés, elektromos szívófelaprító

Gyártó márkaneve: STIHL
Típus: BGE 61
BGE 71
BGE 81
SHE 71
SHE 81

Sorozatszám: 4811

megfelel az Egyesült Királyság The Restriction of the Use of Certain Hazardous Substances in Electrical and Electronic Equipment Regulations 2012, Supply of Machinery (Safety) Regulations 2008, Noise Emission in the Environment by Equipment for use Outdoors Regulations 2001 és Electromagnetic Compatibility Regulations 2016 szabályozásának vonatkozó rendelkezéseinek, tervezése és kivitelezése pedig összhangban áll az alábbi szabványok gyártás időpontjában érvényes verzióival:

EN 50636-2-100, EN 55014-1, EN 55014-2,
EN 60335-1, EN 61000-3-2, EN 61000-3-3

A mért és garantált hangteljesítményszint meghatározásához az Egyesült Királyság Noise Emission in the Environment by Equipment for use Outdoors Regulations 2001, Schedule 8 szabályozását követték.

Mért zajteljesítményszint

BGE 71: 98 dB(A)
BGE 81: 101 dB(A)
SHE 71: 98 dB(A)
SHE 81: 100 dB(A)

Garantált zajteljesítményszint

BGE 71: 100 dB(A)
BGE 81: 103 dB(A)
SHE 71: 100 dB(A)
SHE 81: 102 dB(A)

A műszaki dokumentációt őrzi:

ANDREAS STIHL AG & Co. KG

A gép gyártási éve, a gyártó ország és a gép száma a berendezésen van feltüntetve.

Waiblingen, 2021. 07. 15.

ANDREAS STIHL AG & Co. KG
nevében



Dr. Jürgen Hoffmann

Osztályvezető Produktzulassung Termékszabályozás



Índice

- 1 Referente a estas Instruções de serviço. 130
- 2 Indicações de segurança e técnica de trabalho..... 130
- 3 Completar o soprador..... 135
- 4 Completar a trituradora de aspiração..... 136
- 5 Conectar electricamente o aparelho 138
- 6 Ligar o aparelho..... 139
- 7 Desligar o aparelho..... 139
- 8 Guardar o aparelho..... 139

9	Indicações de manutenção e de conservação	140
10	Minimizar o desgaste, e evitar os danos.	140
11	Peças importantes.....	141
12	Dados técnicos.....	141
13	Indicações de reparação.....	142
14	Eliminação.....	143
15	Declaração de conformidade CE.....	143
16	Declaração de conformidade UKCA.....	143

Estimado(a) cliente,

muito obrigado por ter adquirido um produto de qualidade da empresa STIHL.

Este produto foi fabricado graças a modernos processos de produção e recorrendo a extensas medidas de garantia de qualidade. Estamos empenhados em fazer tudo para que fique satisfeito com este aparelho e possa trabalhar sem quaisquer inconvenientes.

Se tiver perguntas referentes ao seu aparelho, dirija-se ao seu revendedor ou diretamente à nossa sociedade de vendas.

Atenciosamente seu,



Dr. Nikola Stihl

1 Referente a estas Instruções de serviço

1.1 Símbolos ilustrados

Todos os símbolos ilustrados aplicados no aparelho, são explicados nestas Instruções de serviço.

1.2 Marcação de parágrafos de texto

ATENÇÃO

Atenção! Perigo de acidentes e de ferir-se para pessoas e de graves danos materiais.

AVISO

Atenção! Danificação do aparelho ou de peças individuais.

1.3 Aperfeiçoamento técnico

A STIHL trabalha permanentemente no aperfeiçoamento de todas as máquinas e de todos os

aparelhos. Por isto temos que reservar-nos o direito de modificações do volume de fornecimento em forma, técnica e equipamento.

Por isto não podem ser feitas reivindicações referentes às indicações e às ilustrações destas Instruções de serviço.

2 Indicações de segurança e técnica de trabalho



Durante o trabalho com este aparelho são necessárias medidas de segurança especiais. A conexão elétrica acarreta fontes de perigo especiais.



Ler com atenção todo o manual de instruções antes de colocar o aparelho pela primeira vez em funcionamento, e guardá-lo num lugar seguro para uso posterior. O desrespeito do manual de instruções pode acarretar perigo de morte.



ATENÇÃO

- Crianças ou jovens não devem trabalhar com o aparelho. Vigiar as crianças para assegurar que não brincam com o aparelho
- O aparelho deve ser utilizado apenas por pessoas que receberam formação sobre a sua utilização e manuseamento, ou que podem provar que conseguem usar o aparelho em segurança
- As pessoas que não são capazes, devido à capacidade física, sensorial ou mental limitada, de utilizar o aparelho em segurança, apenas podem trabalhar com ele sob vigilância ou segundo as instruções de uma pessoa responsável
- Só passar ou emprestar o aparelho a pessoas que conhecem este modelo e o seu manuseamento – entregar sempre o manual de instruções
- **Retirar a ficha de rede da tomada** – antes de efetuar qualquer trabalho no aparelho, por ex., limpeza, manutenção ou substituição de peças!

Observar as prescrições de segurança referentes aos diferentes países, por exemplo das cooperativas profissionais, caixas sociais, autoridades para a protecção de trabalho e outros.

Quando o aparelho não for utilizado, deverá ser parado sem colocar ninguém em perigo. Proteger o aparelho contra acesso não autorizado, desligar a ficha da tomada.

O utilizador é responsável por acidentes ou perigos que se apresentam perante outras pessoas ou a sua propriedade.

Para quem trabalha pela primeira vez com o aparelho: Peça ao vendedor ou a uma outra pessoa competente que lhe explique como usar o aparelho em segurança.

A utilização de aparelhos que emitem ruído também pode estar limitada temporariamente por prescrições nacionais e também locais.

Verificar se o aparelho está no estado prescrito antes de iniciar qualquer trabalho. Prestar especial atenção à linha de conexão, à ficha de rede e aos equipamentos de segurança.

Só colocar o aparelho em funcionamento se todas as peças estiverem intactas.

Não utilizar a linha de conexão para puxar ou transportar o aparelho.

Não utilizar aparelhos de limpeza alta pressão para a limpeza do aparelho. O jato de água duro pode danificar partes do aparelho.

Nunca lavar o aparelho com uma mangueira – **Perigo de curto-circuito!**

2.1 Aptidão física

As pessoas que trabalham com o aparelho devem estar descansadas, saudáveis e em boa forma.

Quem não deva esforçar-se por razões da sua saúde deverá perguntar ao seu médico se é possível trabalhar com um aparelho a motor.

Após o consumo de álcool, a toma de medicamentos que prejudiquem a capacidade de reacção ou após o consumo de drogas não é permitido trabalhar com o aparelho.

2.2 Utilização prevista

O soprador possibilita a eliminação de ervas secas, relva, papel e semelhante, por exemplo em parques, estádios, parques de estacionamento ou entradas.

Além disso, a trituradora de aspiração é concebida para aspirar folhas não húmidas e outros desperdícios leves, soltos e não combustíveis.

Não soprar nem aspirar materiais prejudiciais para a saúde.

Não acionar o aparelho em espaços fechados.

A utilização do aparelho para outras finalidades não é autorizada e pode provocar acidentes ou

danos no aparelho. Não efetuar alterações no produto – também estas podem provocar acidentes ou danos no aparelho.

2.3 Condições de utilização



Não trabalhar com o aparelho em condições de chuva, neve, humidade, trovoadas ou num ambiente muito húmido. Não deixar que o aparelho permaneça à chuva.

2.4 Fatos e equipamento

Usar os fatos e o equipamento prescritos.



O vestuário tem de ser apropriado para a finalidade e não deve incomodar. Vestuário justo, fato-macaco, sem casaco de trabalho.



Não usar vestuário, xaile, gravata, joias que possa entrar na abertura de aspiração de ar. Prender os cabelos compridos e certificar-se de que ficam presos acima dos ombros.

Usar calçado resistente, com solas antiderrapantes.



ATENÇÃO



Para reduzir o risco de lesões oculares, use óculos justos de acordo com a Norma EN 166. Certificar-se de que os óculos de proteção assentam corretamente.

Colocar a sua proteção anti-ruído "individual" – por exemplo cápsulas para proteger os ouvidos.

A STIHL tem uma vasta gama de equipamentos de proteção individual.

2.5 Acessórios

Só incorporar peças ou acessórios autorizados pela STIHL para este aparelho ou peças tecnicamente similares. Em caso de dúvidas, deve ser consultado um revendedor especializado. Utilizar unicamente peças ou acessórios de alta qualidade. Caso contrário, há perigo de acidentes ou de danos no aparelho.

A STIHL recomenda a utilização de peças e acessórios originais da STIHL. Estes estão perfeitamente adaptados nas suas características ao produto e às exigências do utilizador.

Não efetuar alterações no aparelho – a segurança pode ser posta em causa. A STIHL exclui qualquer responsabilidade por danos de pessoas e de objectos que se apresentam durante o emprego de aparelhos de anexo não autorizados.

2.6 Antes do trabalho

Verificar o aparelho

- Tem que ser fácil acionar o interruptor/a alavanca de comando para **STOP** ou **0**
- O interruptor/a alavanca de comando tem de se encontrar na posição **STOP** ou **0**
- O sistema de sopro tem que estar montado devidamente
- As peças têm que estar limpas e secas, sem óleo nem sujidade para garantirem uma condução segura
- Verificar o estado da roda do ventilador e da caixa do ventilador – consultar o capítulo "Utilizar o equipamento de aspiração"

O aparelho apenas deve ser acionado num estado seguro para o serviço – **Perigo de acidentes!**

Só colocar o aparelho em funcionamento se todas as peças estiverem intactas e montadas com firmeza.



Perigo de ferimentos devido à rotação da roda do ventilador. Parar sempre o motor antes de desmontar a grade de proteção, o tubo de aspiração, o tubo soprador ou o cotovelo, e retirar a ficha de rede da tomada. Aguardar até que a roda do ventilador fique parada.

O desgaste na caixa do ventilador (fendas, ruturas) pode provocar perigo de ferimentos devido saída de elementos estranhos. Consultar um revendedor especializado no caso de danos na caixa do ventilador – a STIHL recomenda o revendedor especializado da STIHL

Não efetuar nenhuma alteração nos equipamentos de segurança e de operação

Conexão elétrica

Reduzir o perigo de um choque elétrico:

- A tensão e a frequência do aparelho (consulte a placa do tipo) têm que coincidir com a tensão e a frequência da rede
- Verificar se a linha de conexão, a ficha de rede e a linha de extensão estão danificadas. Linhas, embraiagens e fichas danificadas ou linhas de conexão não correspondentes às prescrições não devem ser utilizadas
- Conexão elétrica unicamente numa tomada de corrente devidamente instalada
- Isolamento da linha de conexão e da linha de extensão, ficha e embraiagem num estado impecável

2 Indicações de segurança e técnica de trabalho

- Nunca pegar na ficha de rede, na linha de conexão, na linha de extensão nem nas ligações de ficha elétrica com as mãos húmidas

Instalar devidamente a linha de conexão e a linha de extensão:

- Observar as secções transversais mínimas das linhas individuais – consultar "Conectar eletricamente o aparelho"
- Instalar e marcar a linha de conexão de tal modo que esta não possa ser danificada e que ninguém possa ser posto em perigo – **perigo de tropeçar!**
- A utilização de linhas de extensão não apropriadas pode ser perigosa. Utilizar unicamente as linhas de extensão autorizadas para o emprego no exterior e que são marcadas correspondentemente, e que têm uma secção transversal suficiente da linha
- A ficha e a embraiagem da linha de extensão têm que ser impermeáveis e não devem encontrar-se dentro da água
- não deixar esfregar nos bordos nem em objetos afiados
- não esmagar nas fendas das portas ou das janelas
- No caso de linhas entrelaçadas – tirar a ficha de rede e desenredar os cabos
- Desenrolar os tambores dos cabos sempre completamente para evitar o perigo de incêndio devido ao sobreaquecimento

2.7 Segurar e guiar o aparelho

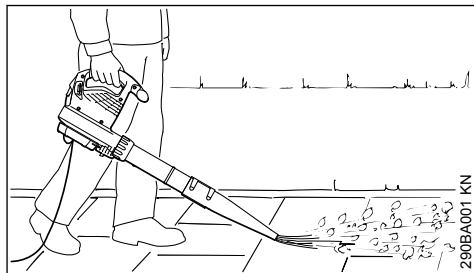

O soprador está previsto para o serviço com uma só mão. Pode ser transportado pelo operador com a mão direita ou a mão esquerda no cabo de operação.

Segurar o aparelho na mão sempre com firmeza.

⚠ ATENÇÃO

Só acionar o aparelho com um tubo soprador completamente montado – **Perigo de ferimentos!**

A tubeira redonda está particularmente apropriada para a utilização num terreno acidentado (por exemplo prados ou superfícies relvadas).

A tubeira plana (incluída no volume de fornecimento ou disponível como acessório especial) produz uma corrente de ar plana que pode ser utilizada de forma direta e controlada, sobretudo ao soprar superfícies planas cobertas de aparas, ervas secas, ervas cortadas ou semelhante.

2.8 Utilizar o equipamento de aspiração

Observar as indicações de montagem no capítulo correspondente deste manual de instruções.

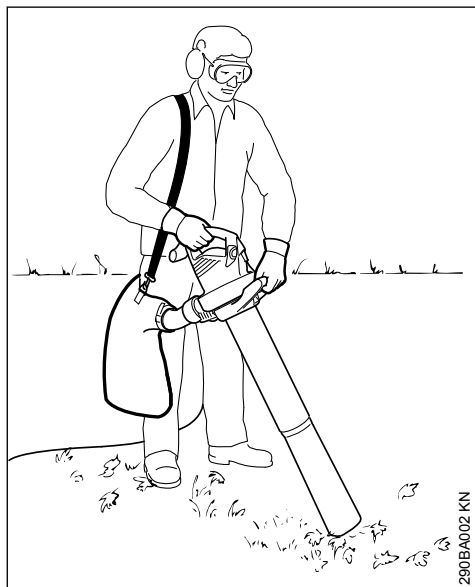

290BA002 KN

A trituradora de aspiração está prevista para o serviço com duas mãos. Tem que ser transportada pelo operador com a mão direita no cabo de operação e com a mão esquerda no cabo da porca de capa.

Colocar o cinto de suporte do saco de recolha sobre o ombro direito – não transportar em cruz para que o aparelho possa ser retirado rapidamente do corpo em conjunto com o saco de recolha em caso de emergência.

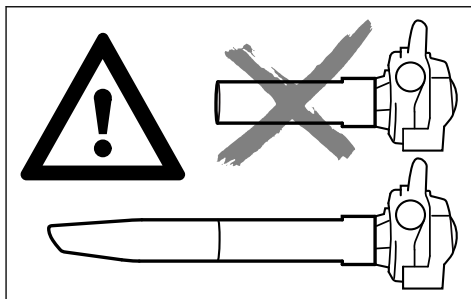

Só acionar o aparelho com o tubo de aspiração completamente montado e com o saco de recolha montado e fechado – **perigo de ferimentos!**



Não aspirar materiais quentes ou ardentes (por exemplo cinzas quentes, cigarros ardentes sem chama) – **perigo de ferimentos devido ao fogo!**



Nunca aspirar líquidos inflamáveis (por exemplo combustível) nem materiais embebidos de líquidos inflamáveis – **perigo de feridas mortais devido ao fogo ou à explosão!**

AVISO

A roda do ventilador e a caixa do ventilador são submetidas a um desgaste particularmente forte durante a aspiração de objetos abrasivos (como cascalho, pedras, etc.). Este desgaste é assinalado pela diminuição elevada da capacidade de aspiração. Consultar um revendedor especializado neste caso. A STIHL recomenda o revendedor especializado da STIHL.

O ventilador ou o cotovelo podem entupir durante a aspiração de folhas molhadas.

Para eliminar entupimentos no aparelho:

- Desligar o aparelho e retirar a ficha de rede da tomada
- Desmontar o cotovelo e o tubo de aspiração – consultar o capítulo "Completar a trituradora de aspiração"
- Limpar o cotovelo e a caixa do ventilador

2.9 Durante o trabalho



Tirar imediatamente a ficha de rede da tomada quando a linha de conexão de rede estiver danificada – **perigo de morte por choque elétrico!**

Não danificar a linha de conexão ao atravessá-la, esmagá-la, estirá-la, etc.

Não tirar a ficha de rede da tomada puxando pela linha de conexão, mas sim pela ficha de rede.

Só tocar na ficha de rede e na linha de conexão com as mãos secas.

Em caso de perigo iminente ou em caso de emergência – colocar a alavanca de comando/ interruptor em **STOP** ou **0**.

O aparelho só é usado por uma pessoa – não permitir outras pessoas na zona de trabalho.

Manter afastados crianças, animais e espectadores.



Nenhuma outra pessoa deve permanecer num raio de 15 m devido à projeção de objetos **Perigo de ferimentos!**

Respeitar esta distância, mesmo relativamente a outros bens (veículos, vidros de janelas) – **Perigo de danos materiais!**

Nunca soprar na direção de outras pessoas ou de animais – o aparelho pode lançar pequenos objetos a uma grande velocidade – **Perigo de ferimentos!**

Prestar atenção a pequenos animais durante o sopro e a trituração de aspiração (em campo aberto e em jardins) para não os colocar em perigo.

Nunca deixar o aparelho a funcionar sem vigilância.

O trabalho apenas deve ser feito avançando lentamente a passo – observar sempre a zona de saída do tubo soprador – não andar para trás – **perigo de tropeçamento!**

Conduzir a linha de conexão sempre atrás do aparelho – não andar para trás – **perigo de tropeçamento!**

Evitar posturas anormais do corpo e manter sempre o equilíbrio. Assumir sempre uma postura firme e segura.

Cuidado em encostas, num terreno acidentado – **perigo de deslize!**

Observar os obstáculos: desperdícios, tocos, raízes, fossos – **perigo de tropeçar!**

Não trabalhar num escadote, nem em locais instáveis.

Prestar maior atenção e cuidado com a proteção antirruído colocada – porque a perceção de ruídos de alerta (gritos, sinais e outros) fica limitada.

Trabalhar de forma calma e concentrada – só em boas condições de luz e de visibilidade. Trabalhar com cuidado, sem colocar outras pessoas em perigo.

Fazer pausas no devido tempo para evitar o cansaço e o esgotamento – **perigo de acidentes!**

Durante o sopro de grandes quantidades de material carregado de pó podem ocorrer cargas eletrostáticas que podem descarregar-se repentinamente sob condições ambientais desvantajosas (por exemplo, ambiente seco).

Usar sempre uma máscara de proteção contra poeira no caso de desenvolvimento de pó.

A roda do ventilador pode bloquear durante a aspiração de material não apropriado. Desligar imediatamente o aparelho, retirar a ficha de rede da tomada. Só retirar agora o material aspirado que está a bloquear.

Não empurrar objetos através da grade de proteção ou da tubeira para o interior da caixa do ventilador. Estes podem ser lançados para fora a alta velocidade através do ventilador – **perigo de ferimentos!**

Se sentir alterações no funcionamento (por ex. maiores vibrações), interromper o trabalho e eliminar as causas.

Se o aparelho for submetido a um esforço exagerado (por ex., aplicação de força na sequência de um golpe ou uma queda), é imprescindível verificar se está num estado seguro para o serviço antes de continuar a trabalhar com este aparelho – consultar também o capítulo "Antes do trabalho". Verificar também a operacionalidade dos equipamentos de segurança. Não continuar a utilizar, de nenhuma forma, um aparelho inseguro para o serviço. Contactar um revendedor especializado em caso de dúvida.

Caso o aparelho continue em funcionamento (sem se desligar) quando a alavanca de comando deixar de ser pressionada - retirar a ficha de rede da tomada e consultar um revendedor especializado da STIHL. O aparelho está avariado.

Antes de abandonar o aparelho: Desligar o aparelho - retirar a ficha de rede da tomada.

2.10 Depois do trabalho:

Tirar a ficha de rede da tomada.

Não tirar a ficha de rede da tomada puxando pela linha de conexão, mas sim pela ficha de rede.

Limpar o pó e a sujidade do aparelho – não utilizar dissolvedores de gordura.

2.11 Vibrações

Um período de utilização mais longo do aparelho pode conduzir à má circulação de sangue nas mãos condicionada pelas vibrações ("Doença dos dedos brancos").

Um período válido geralmente para a utilização não pode ser fixo porque este depende de vários factores de influência.

O período de utilização é prolongado:

- Pela protecção das mãos (luvas quentes)
- Por intervalos

O período de utilização é reduzido:

- Por uma disposição pessoal particular à má circulação de sangue (característica: Dedos frios com muita frequência, irritação)
- Por baixas temperaturas ambientes
- Pelo tamanho das forças de pegar (um acesso sólido impede a circulação de sangue)

Ao utilizar o aparelho regularmente e durante um período de utilização prolongado, e quando se apresentam repetidamente os sinais respectivos (por exemplo a irritação dos dedos), recomendam-se análises medicinais.

2.12 Manutenção e reparações



ATENÇÃO



Tirar a ficha de rede da tomada de corrente antes de iniciar qualquer trabalho na lavadora.

- Utilizar unicamente as peças de reposição de alta qualidade. Senão pode existir o perigo de acidentes ou de danos na lavadora. Dirija-se a um revendedor especializado no caso de ter perguntas sobre a matéria.
- Unicamente os revendedores especializados autorizados ou os electricistas especializados qualificados devem executar os trabalhos na lavadora (por exemplo a substituição de uma linha de conexão danificada) para evitar perigos.

Limpar as peças plásticas com um pano. Detergentes ácidos podem danificar o material plástico.

Limpar as fendas de ar de refrigeração no cárter do motor em caso de necessidade.

Manter regularmente a lavadora. Só executar os trabalhos de manutenção e as reparações descritos nas Instruções de serviço. Mandar executar todos os demais trabalhos por um revendedor especializado.

A STIHL recomenda utilizar as peças de reposição originais da STIHL. Estas são adaptadas optimamente nas suas características à lavadora e às exigências do utilizador.

A STIHL recomenda mandar efectuar os trabalhos de manutenção e as reparações unicamente pelo revendedor especializado da STIHL. Aos revendedores especializados da STIHL são oferecidas regularmente instruções, e são postas à disposição Informações Técnicas.

3 Completar o soprador

- ▶ Retirar a ficha de rede da tomada

3.1 Montar o tubo soprador

BGE 71, BGE 81:

O soprador apenas pode ser ligado quando o tubo soprador tiver sido montado corretamente. A porca de capa aciona um interruptor que liga o circuito de corrente para o arranque do motor.

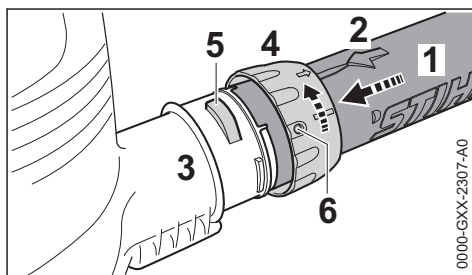

- ▶ Cobrir os entalhes. A seta (2) tem de se encontrar na parte de cima do tubo soprador (1)
- ▶ Enfiar o tubo soprador (1) na tubuladura (3) da caixa do ventilador até ao encosto
- ▶ Puxar a porca de capa (4) sobre a tubuladura (3) da caixa do ventilador, e girá-la na direção da seta até que a tala (5) engate na abertura (6) da porca de capa.

BGE 71, BGE 81:

- ▶ O interruptor de segurança é acionado de forma audível

3.2 Montar a tubeira

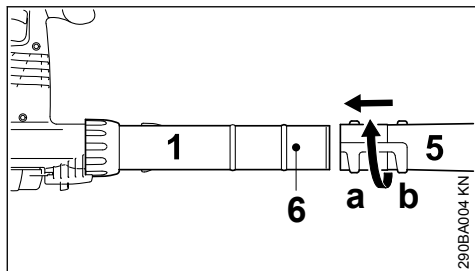

- ▶ Puxar a tubeira (5) para a posição (a) (comprida) ou a posição (b) (curta) até ao bujão (6) sobre o tubo soprador (1), e bloqueá-la na direção da seta

3.3 Desmontar o tubo soprador

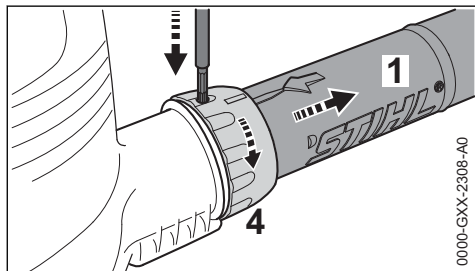

- ▶ Desligar o motor
- ▶ Puxar a proteção com uma ferramenta adequada para dentro através da abertura na porca de capa
- ▶ Girar a porca de capa (4) na direção da seta até ao encosto
- ▶ Retirar o tubo soprador (1)

4 Completar a trituradora de aspiração

O aspirador/picador só pode ser ligado se o cotovelo e o tubo de aspiração estiverem montados corretamente. As porcas de capa ativam um interruptor que fecha o circuito elétrico para ligar o motor.

- ▶ Tirar a ficha de rede da tomada

4.1 Montar o cotovelo



O fecho de correr no saco de recolha tem de estar fechado

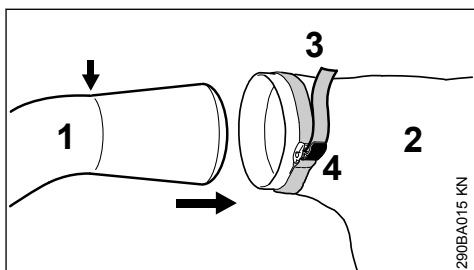

- ▶ Introduzir o cotovelo (1) no saco de recolha (2) até à marcação (seta)
- ▶ Apertar a fita (3) no saco de recolha e pressionar a fivela para baixo (4)

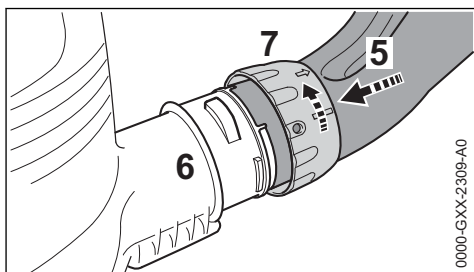

- ▶ Alinhar os entalhes
- ▶ Introduzir o cotovelo (5) até ao batente na tubuladura (6) da caixa do ventilador
- ▶ Empurrar a porca de capa (7) para cima da tubuladura (6) da caixa do ventilador e girá-la no sentido da seta até ao encosto. Ouve-se a ativação do interruptor de segurança

4.2 Completar o tubo de aspiração

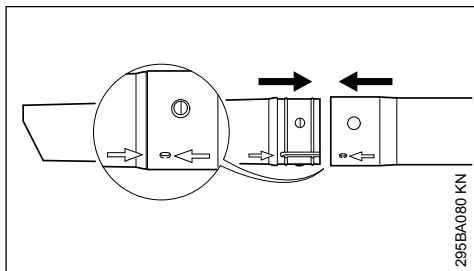

- ▶ Alinhar o tubo de aspiração e a extensão do tubo de aspiração pelas setas, juntá-los empurrando até encaixarem um no outro

4.3 Montar o tubo de aspiração

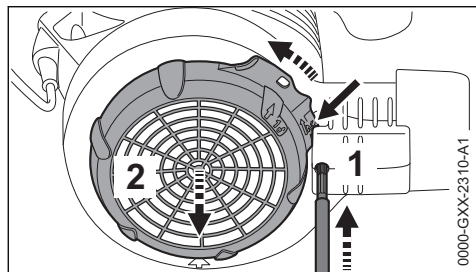

- ▶ Desligar o motor
- ▶ Usar uma ferramenta adequada para fazer a peça de segurança (1) passar pela abertura
- ▶ Empurrar a lingueta (seta) contra a caixa do ventilador e mantê-la premeida
- ▶ Girar a grade de proteção (2) no sentido da seta até ao encosto e retirá-la

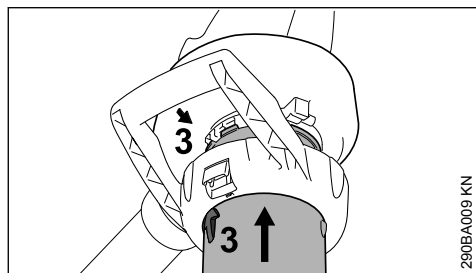

- ▶ Alinhar as setas (3)
- ▶ Introduzir o tubo de aspiração até ao batente na abertura de aspiração da caixa do ventilador

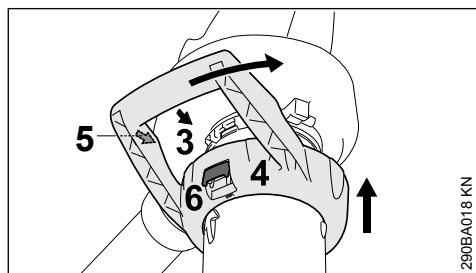

- ▶ Empurrar a pega em arco (4) para cima da abertura de aspiração da caixa do ventilador
- ▶ Alinhar as setas (3) e (5)
- ▶ Girar a pega em arco (4) no sentido da seta até se ouvir a alavanca de entalhe (6) encaixar na caixa do ventilador

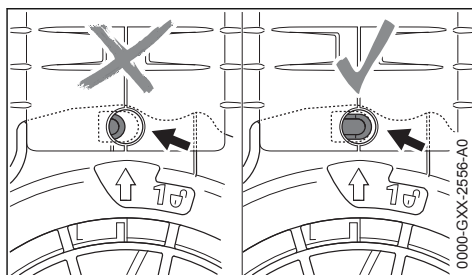

Se a montagem for feita corretamente, a peça de segurança (seta) não fica pressionada.

4.4 Desmontar o cotovelo

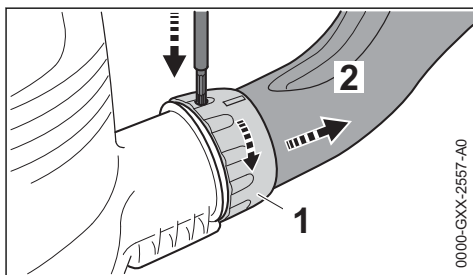

- ▶ Parar o motor
- ▶ Usar uma ferramenta adequada para fazer a peça de segurança passar pela abertura
- ▶ Girar a porca de capa (1) no sentido da seta até ao encosto
- ▶ Retirar o cotovelo (2)

4.5 Desmontar o tubo de aspiração

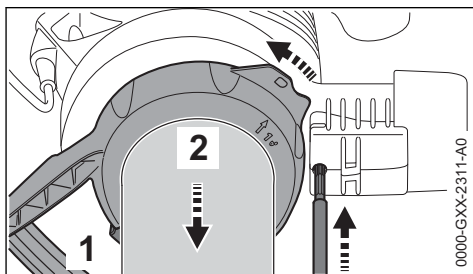

- ▶ Parar o motor
- ▶ Usar uma ferramenta adequada para fazer a peça de segurança passar pela abertura
- ▶ Acionar a alavanca de entalhe (1) e girar a pega em arco (2) no sentido da seta até ao encosto
- ▶ Remover a pega em arco juntamente com o tubo de aspiração

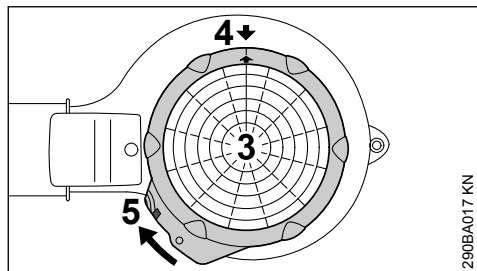

- ▶ Aplicar a grade de proteção (3) sobre a abertura de aspiração da caixa do ventilador
- ▶ Alinhar as setas (4)
- ▶ Girar a grade de proteção (3) no sentido da seta até a lingueta (5) encaixar na caixa do ventilador

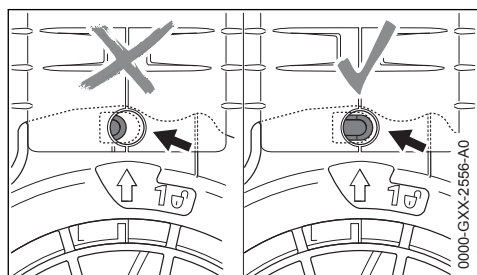

Se a montagem for feita corretamente, a peça de segurança (seta) não fica pressionada.

5 Conectar electricamente o aparelho

A tensão e a frequência da lavadora (vide a placa do tipo) tem que coincidir com a tensão e a frequência da ligação à rede.

A protecção fusível mínima da ligação à rede tem que ser executada correspondentemente à prescrição nos Dados técnicos – vide o capítulo "Dados técnicos".

A lavadora tem que ser ligada à alimentação de tensão através de um interruptor de protecção de corrente de falha que interrompe a alimentação de corrente eléctrica quando a corrente diferencial à terra ultrapassa 30 mA.

A ligação à rede tem que corresponder a IEC 60364 e às prescrições referentes aos diferentes países.

5.1 Linha de extensão

A linha de extensão tem que cumprir na sua construção pelo menos as mesmas característi-

cas que a linha de conexão na lavadora. Observar a marcação referente à construção (denominação do tipo) na linha de conexão.

Os fios na linha têm que ter a secção transversal indicada dependentemente da tensão de rede e do comprimento da linha.

Comprimento da linha **Secção transversal mínima**

220 V a 240 V:

até 20 m

1,5 mm²

20 m a 50 m

2,5 mm²

100 V a 127 V:

até 10 m

AWG 14 / 2,0 mm²

10 m a 30 m

AWG 12 / 3,5 mm²

5.2 Descarga de tracção

A descarga de tracção protege a linha de conexão contra a danificação.

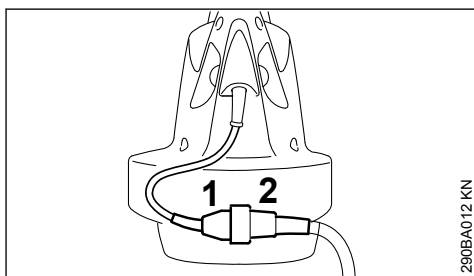

- ▶ Enfiar a ficha de rede (1) na embreagem (2) da linha de prolongamento

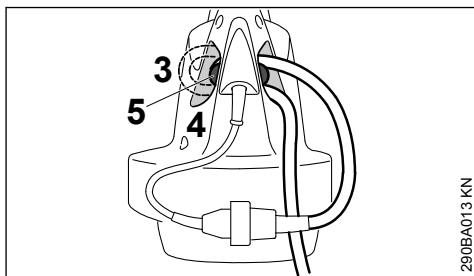

- ▶ Formar um laço com a linha de prolongamento
- ▶ Conduzir o laço (3) através da abertura (4)
- ▶ Conduzir o laço (3) sobre o gancho (5), e apertá-lo bem

5.3 Ligação à tomada de corrente de rede

Controlar, antes de efectuar a ligação à alimentação de tensão, se o aparelho está desligado – vide o capítulo "Desligar o aparelho"

- ▶ Enfiar a ficha de rede da linha de prolongamento numa tomada de corrente devidamente instalada

6 Ligar o aparelho

- ▶ Procurar uma posição segura e sólida
- ▶ Manter o aparelho na posição de trabalho

BGE 61, BGE 71, SHE 71

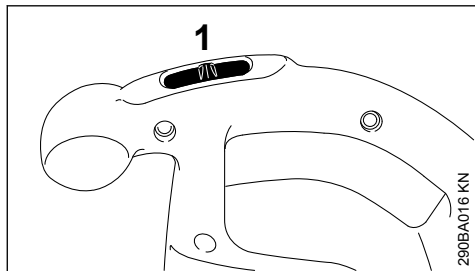

- ▶ Colocar o interruptor (1) em I ou II (posição II consoante o equipamento)

Nos aparelhos com a posição de comando I:

I = plena capacidade de sopro

Nos aparelhos com as posições de comando I e II:

I = meia capacidade de sopro

II = plena capacidade de sopro

BGE 81, SHE 81

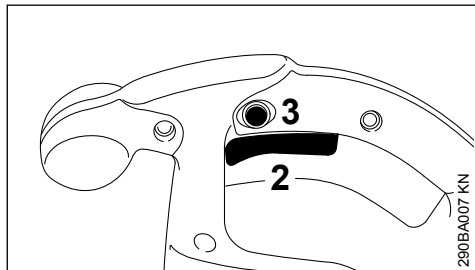

- ▶ Premir a alavanca de comando (2) no cabo de manejo

A capacidade de sopro e de aspiração pode ser regulada progressivamente.

A alavanca de comando (2) pode ser engatada no serviço máximo de sopro e de aspiração ao premir o botão de fixação (3).

7 Desligar o aparelho

No caso de intervalos prolongados - tirar a ficha de rede.

Se o aparelho já não for utilizado, pará-lo de tal modo que ninguém seja posto em perigo.

Proteger o aparelho contra uma utilização não autorizada.

BGE 61, BGE 71, SHE 71

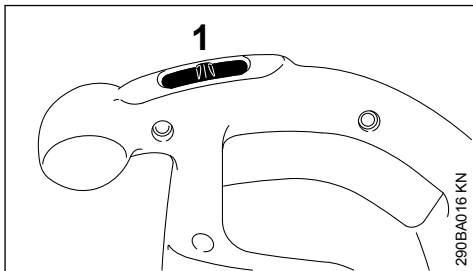

- ▶ Colocar o interruptor (1) em 0

BGE 81, SHE 81

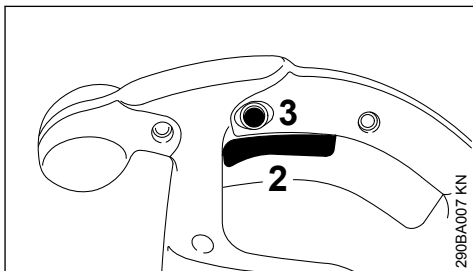

- ▶ Largar a alavanca de comando (2) no cabo de manejo

Premir a fundo durante pouco tempo a alavanca de comando com o botão de fixação (3) engatado, e largá-la.

8 Guardar o aparelho

- ▶ Limpar cuidadosamente o aparelho
- ▶ Guardar o aparelho num local seco e seguro. Protegê-lo contra a utilização não autorizada (por exemplo por crianças)

9 Indicações de manutenção e de conservação

As indicações referem-se às condições de emprego normais. Reduzir correspondentemente os intervalos indicados sob condições mais difíceis (pó em grande quantidade, etc.).		antes de iniciar o trabalho	depois do fim do trabalho resp. diariamente	semanalmente	mensalmente	anualmente	no caso de uma perturbação	no caso de uma danificação	em caso de necessidade
Aparelho completo	Controlo visual (estado)	x							
	limpar		x						
Cabo de manejo	Controlo do funcionamento	x							
Aberturas de aspiração para o ar de refrigeração	limpar								x
Autocolante de segurança	substituir							x	

10 Minimizar o desgaste, e evitar os danos

A observação das prescrições destas Instruções de serviço evita um desgaste excessivo e danos no aparelho.

A utilização, a manutenção e a armazenagem do aparelho têm que ser efectuadas com tanto cuidado como descrito nestas Instruções de serviço.

O próprio utilizador responsabiliza-se por todos os danos causados pela não-observação das indicações de segurança, manejo e manutenção. Isto é sobretudo válido para:

- Modificações no produto não autorizadas pela STIHL
- A utilização de ferramentas ou acessórios que não são autorizados, nem apropriados ou de menor qualidade
- A utilização do aparelho não conforme o previsto
- A utilização do aparelho durante competições de desporto ou de concursos
- Danos consecutivos devido à utilização do aparelho com peças defeituosas

10.1 Trabalhos de manutenção

Todos os trabalhos mencionados no capítulo „Indicações de manutenção e de conservação“ têm que ser efectuados regularmente. Quando o próprio utilizador não pode efectuar estes trabalhos de manutenção, tem que encarregar um revendedor especializado.

A STIHL recomenda mandar efectuar os trabalhos de manutenção e as reparações unicamente no revendedor especializado da STIHL. Aos revendedores especializados da STIHL são oferecidos regularmente cursos, e são postas Informações Técnicas à sua disposição.

Se estes trabalhos não forem efectuados ou efectuados impropriamente, podem apresentar-se danos pelos quais o próprio utilizador tem de responsabilizar-se. Trata-se entre outros dos danos seguintes:

- Danos no motor eléctrico devido a uma manutenção não realizada a tempo ou insuficientemente efectuada (por exemplo uma limpeza insuficiente da condução do ar de refrigeração)
- Danos causados por uma conexão eléctrica errada (tensão, linhas insuficientemente dimensionadas)

- Danos causados pela corrosão e outros danos consecutivos devido à uma armazenagem não adequada
- Danos no aparelho devido à utilização de peças de reposição de qualidade inferior

10.2 Peças de desgaste

Algumas peças do aparelho a motor são submetidas a um desgaste normal quando são utilizadas conforme o previsto, e têm que ser substituídas a tempo, consoante o tipo e o período de emprego. Entre outros trata-se de:

- Roda do ventilador
- Saco de recolha

11 Peças importantes

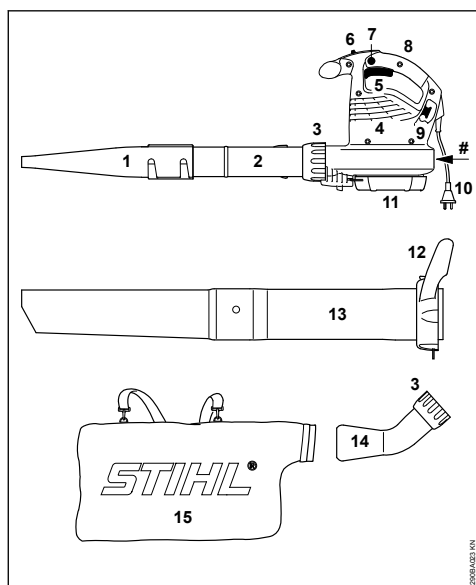

- 1 Tubo plana
- 2 Tubo soprador
- 3 Porca de capa
- 4 Aberturas de aspiração para o ar de refrigeração
- 5 Alavanca de comando (só os BGE 81, SHE 81)
- 6 Interruptor (só os BGE 61, BGE 71, SHE 71)
- 7 Botão de fixação (só os BGE 81, SHE 81)
- 8 Cabo de manejo

9 Gancho para a descarga de tração

10 Ficha de rede

11 Grade de protecção

12 Porca de capa com cabo*

13 Tubo de aspiração*

14 Cotovelo*

15 Saco de recolha*

Número da máquina

12 Dados técnicos

12.1 Motor BGE 61

Execução 120 V

Dados de ligação à rede	120 V, 60 Hz, 9,2 A
Protecção fusível	15 A
Potência	1100 W
Classe de protecção:	II □

Execução 240 V

Dados de ligação à rede	240 V, 50 Hz, 4,8 A
Protecção fusível	10 A
Potência	1100 W
Classe de protecção:	II □

12.2 Motor BGE 71 / SHE 71

Execução 120 V

Dados de ligação à rede	120 V, 60 Hz, 9,2 A
Protecção fusível	15 A
Potência	1100 W
Classe de protecção:	II □

Execução 230 V

Dados de ligação à rede	230 V, 50 Hz, 4,8 A
Protecção fusível	10 A
Potência	1100 W
Classe de protecção:	II □

Execução 230 V - 240 V

Dados de ligação à rede	230 V - 240 V, 50 Hz, 4,8 A
Protecção fusível	10 A
Potência	1100 W
Classe de protecção:	II □

12.3 Motor BGE 81 / SHE 81

Execução 230 V

Dados de ligação à rede	230 V, 50 Hz, 6,1 A
Protecção fusível	10 A
Potência	1400 W

* Acessórios na SHE, acessórios especiais no BGE

Classe de proteção: II **Execução 230 V - 240 V**

Dados de ligação à rede 230 V - 240 V,

50 Hz, 6,1 A

Proteção fusível 10 A

Potência 1400 W

Classe de proteção: II **12.4 Caudal máx. de ar**

	Modo de sopro	Modo de aspiração
BGE 61	670 m ³ /h	---
BGE 71	670 m ³ /h	580 m ³ /h
BGE 81	750 m ³ /h	650 m ³ /h
SHE 71	670 m ³ /h	580 m ³ /h
SHE 81	750 m ³ /h	650 m ³ /h

12.5 Velocidade de ar com tubeira**Modo de sopro**

BGE 61	66 m/s
BGE 71	66 m/s
BGE 81	76 m/s
SHE 71	58 m/s
SHE 81	67 m/s

12.6 Dimensões

Largura	210 mm
Altura	334 mm
Profundidade	330 mm

12.7 Peso

BGE 61	3,0 kg
BGE 71	3,0 kg
BGE 81	3,3 kg
SHE 71	4,1 kg
SHE 81	4,4 kg

12.8 Valores sonoros e valores de vibração

Para averiguar os valores sonoros e os valores de vibração é considerado o estado operacional número máximo nominal de rotações.

Para mais indicações relativas ao cumprimento da diretiva da entidade patronal referente à vibração 2002/44/CE consultar o site www.stihl.com/vib.

12.8.1 Nível da pressão sonora permanente L_p segundo EN 50636-2-100

	Modo de sopro	Modo de aspiração
BGE 71	85 dB(A)	85 dB(A)
BGE 81	89 dB(A)	88 dB(A)
SHE 71	85 dB(A)	85 dB(A)
SHE 81	89 dB(A)	88 dB(A)

12.8.2 Nível da potência sonora L_w segundo EN 50636-2-100

	Modo de sopro	Modo de aspiração
BGE 71	100 dB(A)	101 dB(A)
BGE 81	103 dB(A)	103 dB(A)
SHE 71	100 dB(A)	101 dB(A)
SHE 81	103 dB(A)	103 dB(A)

12.8.3 Valor de vibração a_{hV} segundo EN 50636-2-100**Modo de sopro****Cabo da mão à direita**

BGE 71	1 m/s ²
BGE 81	4,1 m/s ²
SHE 71	1 m/s ²
SHE 81	4,1 m/s ²

Modo de aspiração

	Cabo da mão à direita	Cabo da mão à esquerda
BGE 71	0,8 m/s ²	1,2 m/s ²
BGE 81	2,6 m/s ²	5,6 m/s ²
SHE 71	0,8 m/s ²	1,2 m/s ²
SHE 81	2,6 m/s ²	5,6 m/s ²

O valor K-segundo a diretiva 2006/42/CE é de 2,0 dB(A) para o nível da pressão sonora e o nível da potência sonora; o valor K-segundo a diretiva 2006/42/CE é de 2,0 m/s² para o valor de vibração.

12.9 REACH

REACH designa um regulamento da CE para registar, avaliar e autorizar produtos químicos.

Informações com vista ao cumprimento do regulamento REACH (CE) N.º 1907/2006:

www.stihl.com/reach

13 Indicações de reparação

Os utilizadores deste aparelho devem unicamente efectuar os trabalhos de manutenção e de conservação descritos nestas Instruções de serviço. As demais reparações devem unicamente ser efectuadas pelos revendedores especializados.

A STIHL recomenda mandar efectuar os trabalhos de manutenção e as reparações unicamente pelo revendedor especializado da STIHL. Aos revendedores especializados da STIHL são oferecidas regularmente instruções, e são postas à disposição Informações técnicas.

Durante as reparações, aplicar unicamente as peças de reposição autorizadas pela STIHL para este aparelho, ou as peças tecnicamente similares. Utilizar unicamente as peças de reposição de alta qualidade. Senão pode existir o perigo de acidentes ou de danos no aparelho.

A STIHL recomenda utilizar as peças de reposição originais da STIHL.

As peças de reposição originais da STIHL podem ser reconhecidas pelo número da peça de reposição da STIHL, pelo emblema **STIHL** e eventualmente pelo símbolo para as peças de reposição da STIHL  (o símbolo também pode estar só em pequenas peças).

14 Eliminação

É possível obter informações sobre a eliminação junto da administração local ou num concessionário especializado da STIHL.

Uma eliminação incorreta pode causar danos para a saúde e o ambiente.

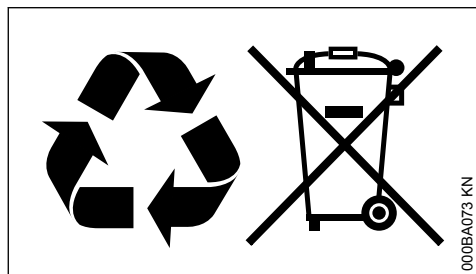

- ▶ Entregar os produtos STIHL, incluindo a embalagem, de acordo com as normas locais, num local de recolha adequado para valorização de resíduos.
- ▶ Não eliminar juntamente com o lixo doméstico.

15 Declaração de conformidade CE

ANDREAS STIHL AG & Co. KG

Badstr. 115

D-71336 Waiblingen

Alemanha

declara, sob sua inteira responsabilidade, que

Construção: Soprador elétrico Trituradora de aspiração elétrica
 Marca: STIHL
 Tipo: BGE 61
 BGE 71
 BGE 81

SHE 71

SHE 81

Identificação de série:

4811

está em conformidade com todas as disposições aplicáveis das diretivas 2011/65/UE, 2006/42/CE, 2000/14/CE e 2014/30/UE, e foi desenvolvido e fabricado de acordo com as versões válidas na data de fabrico das seguintes normas:

EN 50636-2-100, EN 55014-1, EN 55014-2, EN 60335-1, EN 61000-3-2, EN 61000-3-3

Para determinar os níveis de potência sonora medido e garantido procedeu-se de acordo com a diretiva 2000/14/CE, anexo V.

Nível de potência sonora medido

BGE 71:	98 dB(A)
BGE 81:	101 dB(A)
SHE 71:	98 dB(A)
SHE 81:	100 dB(A)

Nível de potência sonora garantido

BGE 71:	100 dB(A)
BGE 81:	103 dB(A)
SHE 71:	100 dB(A)
SHE 81:	102 dB(A)

Conservação da documentação técnica:

ANDREAS STIHL AG & Co. KG
 Produktzulassung

O ano de construção, o país de produção e o número da máquina estão indicados no aparelho.

Waiblingen, 15/07/2021

ANDREAS STIHL AG & Co. KG
 em exercício

Dr. Jürgen Hoffmann

Chefe do departamento de regulação e autorização de produtos

CE

16 Declaração de conformidade UKCA

ANDREAS STIHL AG & Co. KG

Badstr. 115
D-71336 Waiblingen

Alemanha

declara, sob sua inteira responsabilidade, que

Construção: Soprador elétrico Trituradora de aspiração elétrica

Marca: STIHL
Tipo: BGE 61
BGE 71
BGE 81
SHE 71
SHE 81

Identificação de série: 4811

está em conformidade com todas as disposições aplicáveis dos regulamentos do Reino Unido "The Restriction of the Use of Certain Hazardous Substances in Electrical and Electronic Equipment Regulations 2012, Supply of Machinery (Safety) Regulations 2008", "Noise Emission in the Environment by Equipment for use Outdoors Regulations 2001" e "Electromagnetic Compatibility Regulations 2016", e foi desenvolvida e fabricada de acordo com as versões das seguintes normas válidas na data de fabrico:

EN 50636-2-100, EN 55014-1, EN 55014-2, EN 60335-1, EN 61000-3-2, EN 61000-3-3

Para determinar o nível da potência sonora medido e garantido procedeu-se segundo o disposto na regulamentação do Reino Unido "Noise Emission in the Environment by Equipment for use Outdoors Regulations 2001, Schedule 8.

Nível de potência sonora medido

BGE 71: 98 dB(A)
BGE 81: 101 dB(A)
SHE 71: 98 dB(A)
SHE 81: 100 dB(A)

Nível de potência sonora garantido

BGE 71: 100 dB(A)
BGE 81: 103 dB(A)
SHE 71: 100 dB(A)
SHE 81: 102 dB(A)

Conservação da documentação técnica:

ANDREAS STIHL AG & Co. KG

O ano de construção, o país de produção e o número da máquina estão indicados no aparelho.

Waiblingen, 15/07/2021

ANDREAS STIHL AG & Co. KG

em exercício

Dr. Jürgen Hoffmann

Chefe do departamento de regulação e autorização de produtos



Содержание

1 К данной инструкции по эксплуатации 145
2 Указания по технике безопасности и технике работы 145
3 Комплектация воздуходувного устройства..... 151
4 Комплектация всасывающего измельчителя..... 151
5 Электрическое подключение устройства 154
6 Включение устройства..... 154
7 Выключение устройства..... 155
8 Хранение устройства..... 155
9 Указания по техобслуживанию и техническому уходу..... 156
10 Минимизация износа, а также избежание повреждений 156
11 Важные комплектующие 157
12 Технические данные 157
13 Указания по ремонту 159
14 Устранение отходов..... 159
15 Сертификат соответствия ЕС..... 159
16 Адреса..... 160

Уважаемые покупатели,

большое спасибо за то, что вы решили приобрести высококачественное изделие фирмы STIHL.

Данное изделие было изготовлено с применением передовых технологий производства, а также с учетом всех необходимых мер по обеспечению качества. Мы стараемся делать все возможное, чтобы Вы были довольны данным агрегатом и могли беспрепятственно работать с ним.

При возникновении вопросов относительно Вашего агрегата, просим вас обратиться, к

Вашему дилеру или непосредственно в нашу бытовую компанию.

Ваш



Др. Nikolas Stihl

1 К данной инструкции по эксплуатации

1.1 Символы на картинках

Все символы на картинках, которые нанесены на устройство, объясняются в данной инструкции по эксплуатации.

1.2 Обозначение разделов текста



Предупреждение об опасности несчастного случая и травмы для людей а также тяжелого материального ущерба.



Предупреждение о возможности повреждения устройства либо отдельных комплектующих.

1.3 Техническая разработка

Компания STIHL постоянно работает над дальнейшими разработками всех машин и устройств; поэтому права на все изменения комплектации поставки в форме, технике и оборудовании мы должны оставить за собой.

Поэтому относительно указаний и рисунков данной инструкции по эксплуатации не могут быть предъявлены никакие претензии.

2 Указания по технике безопасности и технике работы



При работе с данным устройством необходимы особые меры предосторожности. Подсоединение к электросети создает особые источники опасности.



Перед первым вводом в эксплуатацию внимательно прочесть все руководство по применению и хранить его в надежном месте для

последующего использования. Несоблюдение руководства по эксплуатации может быть опасно для жизни.

! ПРЕДУПРЕЖДЕНИЕ

- Невершеннолетние дети не допускаются к работе с устройством. Присматривать за детьми, чтобы не допустить игр с устройством
- Устройство может использоваться только теми, кто получил инструкции по эксплуатации и хорошо ознакомлен с обслуживанием устройства, или предъявит доказательство того, что может безопасно работать с ним
- Люди, которые из-за ограниченной физической, сенсорной либо психической способности не в состоянии надежно управлять устройством, могут работать с ним только под присмотром или под руководством ответственного лица
- Устройство разрешается передавать или давать напрокат только тем лицам, которые хорошо знакомы с данной моделью и обучены обращению с нею — при этом обязательно должно передаваться руководство по эксплуатации
- Перед началом любых работ на устройстве, например, перед чисткой, техобслуживанием, заменой комплектующих — **отключать штепсельную вилку!**

Соблюдать действующие в данной стране правила техники безопасности, например, профсоюзов, фондов социального страхования, органов по охране труда и других учреждений.

Если устройство не используется, его необходимо убрать, чтобы оно не представляло опасности. Защитить устройство от несанкционированного использования, вынуть штепсельную вилку из розетки.

Пользователь несет ответственность за несчастные случаи или опасности, угрожающие другим лицам либо их имуществу.

Каждый работающий с устройством впервые должен быть проинструктирован продавцом или другим специалистом относительно правильного обращения с устройством.

Применение устройств, вырабатывающих сильный шум, может быть по времени ограничено как государственными, так и местными предписаниями.

Перед началом работы необходимо проверить соответствие оборудования существующим предписаниям. Особое внимание обратить на соединительный кабель, штепсельную вилку и предохранительные устройства.

Ввод устройства в эксплуатацию разрешается только в том случае, если не повреждена ни одна из деталей.

Не использовать соединительный кабель для перетаскивания или транспортировки устройства.

Не применять мойку высокого давления для очистки устройства. Сильная струя воды может повредить детали устройства.

Ни в коем случае не направлять на устройство водяную струю — **опасность короткого замыкания!**

2.1 Физическое состояние, требуемое для работы

Работающие с устройством люди должны быть отдохнувшими, здоровыми и в хорошем физическом состоянии.

Те, кому по состоянию здоровья нельзя утомляться, должны проконсультироваться у врача относительно возможности работы с данным мотоустройством.

Работа с устройством после употребления алкоголя, лекарств, снижающих скорость реакции, или наркотиков запрещена.

2.2 Применение по назначению

Воздуходувка обеспечивает возможность уборки листвы, травы, бумаги и тому подобного, например в садах, на стадионах, на автостоянках или на подъездных путях.

Кроме того, всасывающий измельчитель сконструирован для всасывания сухих листьев и других легких, неплотных и негорючих отходов.

Не сдувать и не всасывать опасные для здоровья материалы.

Не эксплуатировать устройство в закрытых помещениях.

Применение устройства для других целей не допускается и может привести к несчастным случаям или повреждению устройства. Запрещено вносить любые изменения в конструкцию устройства — это может привести к

несчастным случаям или к повреждению устройства.

2.3 Условия эксплуатации



Не работать с устройством в дождливую, снежную, сырую, грозовую погоду или в условиях высокой влажности. Не оставлять прибор под дождем.

2.4 Одежда и оснащение

Пользоваться одеждой и оснащением согласно предписаниям.



Одежда должна быть практичной и не мешать при работе. Рекомендуется носить плотно прилегающую одежду, комбинезон, а не рабочий халат.



Не носить во время работы одежду, шали, галстуки, украшения, которые могут быть затянуты во всасывающее отверстие. Длинные волосы связать и закрепить так, чтобы они находились поверх плеч.

Носить прочную обувь с шероховатой, не скользящей подошвой.



ПРЕДУПРЕЖДЕНИЕ



Во избежание травмирования глаз следует носить плотно прилегающие защитные очки в соответствии со стандартом EN 166. Следить за правильным положением защитных очков.

Пользоваться индивидуальными средствами для защиты слуха, например, берушами.

Компания STIHL предлагает широкий ассортимент средств индивидуальной защиты.

2.5 Принадлежности

Устанавливать только те детали и принадлежности, которые допущены компанией STIHL для данного устройства или абсолютно идентичны технически. С вопросами просьба обращаться к специализированному дилеру. Применять только высококачественные детали и принадлежности. В противном случае существует опасность несчастных случаев или повреждения устройства.

Компания STIHL рекомендует применение оригинальных деталей и принадлежностей STIHL. Они по своим характеристикам оптимально подходят для устройства и соответствуют требованиям пользователя.

Запрещено вносить изменения в конструкцию устройства – это может отрицательно сказаться на безопасности. Компания STIHL исключает любую ответственность за травмы и материальный ущерб вследствие применения недопущенных навесных устройств.

2.6 Перед началом работы

Проверка устройства

- Выключатель/рычаг переключения должен легко устанавливаться в позицию **STOP** или **0**
- Выключатель/рычаг переключения должен находиться в позиции **STOP** или **0**
- Воздуходувка должна быть смонтирована согласно инструкциям
- Для надежного управления рукоятки должны быть чистыми и сухими, а также не испачканы маслом и грязью
- Проверить состояние рукоятки и корпуса нагнетательного механизма — см. «Применение устройства для всасывания»

Эксплуатация устройства разрешается только в безопасном эксплуатационном состоянии — **опасность несчастного случая!**

Ввод устройства в эксплуатацию разрешается только при условии исправности и правильности монтажа всех его деталей.



Опасность получения травмы от вращающейся крыльчатки. Перед снятием защитной решетки, всасывающей трубы, нагнетательной трубы или колена всегда останавливать двигатель и извлекать штепсельную вилку. Подождать, пока крыльчатка не остановится.

Износ корпуса воздуходувки (трещины, сколы) может стать причиной травм выбрасываемыми посторонними предметами. При повреждениях корпуса воздуходувки обратиться к специализированному дилеру – компания STIHL рекомендует специализированного дилера STIHL.

Запрещается вносить любые изменения в элементы управления и устройства безопасности.

Подключение к электросети

Снижение опасности поражения электрическим током:

- Напряжение и частота устройства (см. заводскую табличку) должны совпадать с напряжением и частотой сети

- Проверить соединительный кабель, штепсельную вилку и удлинительный кабель на наличие повреждений. Запрещено использовать поврежденные кабели, муфты и вилки или не соответствующие предписаниям соединительные кабели
- Использовать для электропитания только розетки, установленные согласно соответствующим правилам
- Изоляция соединительного и удлинительного кабелей, вилки и муфты должна находиться в безупречном состоянии
- Запрещено братья мокрыми руками за штепсельную вилку, соединительный и удлинительный кабель, а также электрические штекерные соединения

Соединительный и удлинительный кабели следует прокладывать надлежащим образом:

- Соблюдать минимальные поперечные сечения отдельных кабелей — см. «Подключение агрегата к электросети»
- При прокладке и маркировке соединительного кабеля следить за тем, чтобы не повредить кабель и чтобы не подвергать опасности окружающих — **опасность спотыкания!**
- Использование непригодных удлинительных кабелей может быть опасным. Использовать только те удлинительные кабели, которые предназначены для эксплуатации на открытом воздухе и обозначены соответствующим образом, а также имеют достаточное сечение проводов
- Штепсельная вилка и муфта удлинительного кабеля должны быть водонепроницаемыми и не должны лежать в воде
- Не допускать трения о кромки, остrokонечные либо острые предметы.
- Не допускать передавливания в дверных или оконных щелях.
- Если кабель запутался, вынуть штепсельную вилку и распутать кабель
- Кабельные барабаны следует всегда разматывать полностью, во избежание возгорания, вызванного перегревом

2.7 Как держать и вести устройство

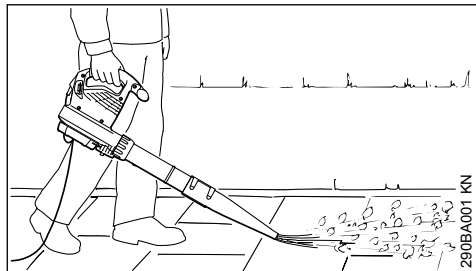

Воздуходувка предназначена для управления одной рукой. Она может переноситься оператором за рукоятку управления в правой или левой руке.

Надежно удерживать устройство в руке.

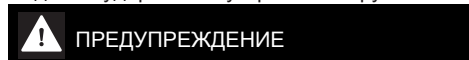

Устройство разрешается эксплуатировать только при полностью смонтированной нагнетательной трубе — **опасность травм!**

Круглая насадка особенно хорошо приспособлена для применения на неровных поверхностях (например, луга и газоны).

Плоская насадка (входит в объем поставки или поставляется в качестве специальной принадлежности) создает плоский воздушный поток, который можно целенаправленно регулировать и направлять; особенно при обдуве ровных поверхностей, покрытых опилками, листвой, скошенной травой и т. п.

2.8 Применение всасывающего устройства

Соблюдать рекомендации относительно монтажа насадок в соответствующем разделе данной инструкции по эксплуатации.

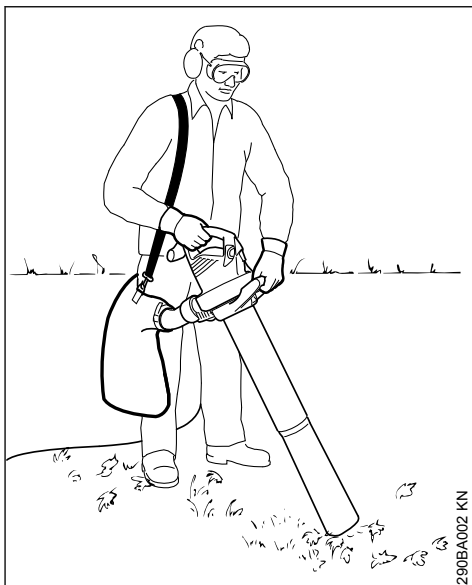

Всасывающий измельчитель предназначен для управления двумя руками. Он должен удерживаться оператором правой рукой за рукоятку управления, а левой рукой за ручку накидной гайки.

Подвесной ремень улавливающего мешка повесить на правое плечо — не носить крест-накрест, чтобы в аварийном случае устройство вместе с улавливающим мешком можно было быстро снять.

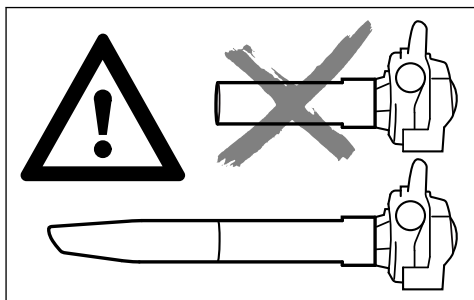

Использовать инструмент только с полностью установленной всасывающей трубкой, и подсоединенным, закрытым улавливающим мешком — **опасность травм!**



Не всасывать горячие или возгораемые материалы (например, горячую золу, тлеющие окурки) — **опасность травм в результате пожара!**



Категорически запрещается всасывать горючие жидкости (например, топливо) или материалы, пропитанные горючими жидкостями — **опасность смертельных травм в результате пожара или взрыва!**

УКАЗАНИЕ

При всасывании абразивных предметов (например, гравия, камешков и т. п.) крыльчатка и корпус воздуходувки подвергаются особенно сильному износу. Данный износ проявляется в снижении интенсивности всасывания. В этом случае обратиться к специализированному дилеру. Компания STIHL рекомендует дилера STIHL.

При всасывании мокрой листвы возможно засорение воздуходувки или колена.

- Чтобы устранить засорения в устройстве
- Выключить устройство и извлечь штепсельную вилку
 - Демонтировать колено и всасывающую трубу — см. раздел «Комплектация всасывающего измельчителя»
 - Очистить колено и корпус воздуходувки

2.9 Во время работы



При повреждении провода для подключения к сети немедленно извлечь штепсельную вилку из розетки — **возможно опасное для жизни поражение током!**

Следить за исправностью кабеля питания, не допускать его повреждения в результате переезжания, расплющивания, разрыва и т. п.

Вынимать штепсельную вилку из розетки, держась не за соединительный кабель, а за саму штепсельную вилку.

За штепсельную вилку и соединительный кабель разрешается брать только сухими руками.

При опасности или в экстренном случае — рычаг переключения/переключатель установить в положение **STOP** или **0**.

Устройство обслуживается только одним человеком — посторонние лица находиться на рабочем участке не должны.

Дети, животные и посторонние должны находиться на безопасном расстоянии.



В зоне радиусом до 15 м не должны находиться посторонние люди — **опасность травм отбрасываемыми предметами!**

Данное расстояние должно соблюдаться также по отношению к имуществу (транспортные средства, оконные стекла) — **опасность материального ущерба!**

Никогда не направлять воздушную струю в сторону других людей или животных — устройство может подбрасывать небольшие предметы с большой скоростью — **опасность травмирования!**

При раздувании и всасывании с измельчением (на открытых участках и в садах) необходимо следить за мелкими животными, чтобы не подвергать их опасности.

Работающее устройство категорически запрещено оставлять без присмотра.

Работать следует, медленно продвигаясь вперед, постоянно контролируя конец нагнетательной трубы, не пытаться и не бегать — **опасность споткнуться!**

Соединительный провод всегда проводить за агрегатом — не пытаться или бегать — **опасность споткнуться!**

Избегать неудобного положения тела и всегда сохранять равновесие. Обязательно занять надежное и устойчивое положение.

Соблюдайте осторожность на склонах, на неровной местности — **опасность поскользнуться!**

Обращать внимание на препятствия: мусор, пни, корни, канавы — **опасность споткнуться!**

Запрещается работать на приставной лестнице, а также на участках, где не обеспечена достаточная устойчивость.

При использовании берушей необходимо быть особенно внимательным и осмотрительным – так как восприятие предупреждающих звуков (крики, акустические сигналы и т.д.) ограничено.

Работать спокойно и обдуманно и только при хорошей освещенности и видимости. Работать осмотрительно, не подвергая опасности других людей.

Для предотвращения чрезмерного утомления следует своевременно делать перерывы в работе – **опасность несчастного случая!**

При продувке и всасывании с измельчением большого количества пылесодержащего всасываемого материала могут возникнуть электростатические заряды, которые могут мгно-

венно разряжаться при неблагоприятных (например, очень сухих) условиях окружающей среды.

При сильной запыленности обязательно носить пылезащитную маску.

При всасывании несоответствующего варианту применения всасываемого материала он может блокировать крыльчатку. Устройство немедленно остановить и вынуть штепсельную вилку. Лишь после этого удалить блокирующий всасываемый материал.

Не просовывать предметы через защитную решетку или сопло внутрь корпуса воздушной дудки. Они могут отбрасываться воздуховодкой с высокой скоростью – **опасность травм!**

При заметных изменениях в работе устройства (например, сильная вибрация) следует прекратить работу и устранить причины изменений.

В случае, если устройство подверглось ненадлежащей нагрузке (например, воздействие силы в результате удара или падения), то перед дальнейшей работой обязательно проверить его эксплуатационное состояние, см. также раздел «Перед началом работы». Проверить работу защитных механизмов. Запрещается продолжать эксплуатацию устройства, если его эксплуатационная надежность не обеспечена в полной мере. В сомнительных случаях обратитесь к специализированному дилеру.

Если устройство продолжает работать (не выключается) при отпуске рычага переключения, вынуть вилку из розетки и обратиться к дилеру STIHL. Устройство неисправно.

Прежде чем оставить устройство, его следует выключить — вынуть штепсельную вилку.

2.10 После работы

Вынуть штепсельную вилку из розетки.

Внимательно вынуть вилку из розетки, держась не за соединительный кабель, а за саму штепсельную вилку.

Очистить устройство от пыли и грязи — не применять растворители жира.

2.11 Вибрации

Более длительное пользование мотоустройством может привести к вызванным вибра-

цией нарушениям кровообращения рук (синдром "белых пальцев").

Общепринятая продолжительность пользования устройством не может быть установлена, так как это зависит от многих факторов.

Длительность пользования устройством увеличивается благодаря следующим мерам:

- защита рук (теплые перчатки);
- перерывы в работе.

Длительность пользования сокращается вследствие:

- личного предрасположения рабочего к плохому кровообращению (признаки: часто холодные пальцы, зуд пальцев);
- низких наружных температур;
- больших усилий при захвате мотоустройства (крепкий захват мешает кровообращению).

При регулярном, длительном пользовании мотоустройством и при повторном появлении соответствующих симптомов (например, зуд пальцев) рекомендуется проводить регулярное медицинское обследование.

2.12 Ремонт и техническое обслуживание



ПРЕДУПРЕЖДЕНИЕ



Перед началом проведения работ на агрегате: извлечь штепсельную вилку из розетки.

- Использовать только высококачественные комплектующие. В противном случае существует опасность возникновения несчастных случаев или повреждения агрегата. При возникновении вопросов обратиться к специализированному дилеру.
- Работы на устройстве (например, замена соединительного кабеля) должны производиться только дилерами или квалифицированными электриками, во избежание возникновения опасностей.

Пластмассовые детали следует очищать тряпкой. Острые предметы при чистке могут повредить полимерные детали.

При необходимости очистить ребра охлаждения воздухом на корпусе двигателя.

Выполнять регулярное техобслуживание агрегата. Производить только те работы по техобслуживанию и ремонту, которые описаны в данной инструкции по эксплуатации.

Все другие виды работ следует поручать специализированному дилеру.

Компания STIHL рекомендует использовать оригинальные комплектующие STIHL. Они по своим характеристикам оптимально подходят для агрегата и соответствуют требованиям пользователя.

Компания STIHL рекомендует поручать проведение работ по техобслуживанию и ремонту только специализированному дилеру STIHL. Специализированные дилеры STIHL регулярно посещают обучения и в их распоряжение предоставляется техническая информация.

3 Комплектация воздухоудовного устройства

- ▶ Вынуть штепсельную вилку из розетки

3.1 Установить нагнетательную трубу

BGE 71, BGE 81:

Воздуховодку разрешается включать только при правильно смонтированной нагнетательной трубе. Накладная гайка приводит в действие переключатель, замыкающий электрическую цепь для пуска двигателя.

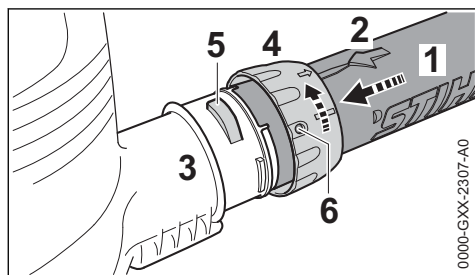

- ▶ Совместить пазы. Стрелка (2) должна находиться с верхней стороны нагнетательной трубы (1)
- ▶ Нагнетательную трубу (1) вставить до упора в штуцер (3) корпуса нагнетательного механизма
- ▶ Накладную гайку (4) надвинуть на штуцер (3) корпуса нагнетательного механизма и поворачивать в направлении, указанном стрелкой, пока фиксатор (5) не войдет в отверстие (6) накладной гайки.

BGE 71, BGE 81:

- ▶ Предохранительный переключатель срабатывает с отчетливым звуком

3.2 Установка насадки

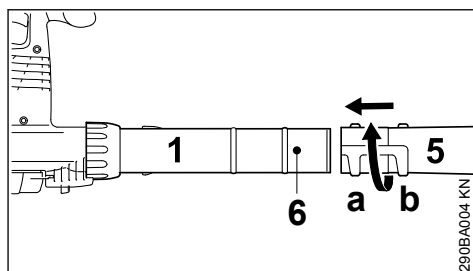

- ▶ Насадку (5) переместить в положение (a) (длинная) или в положение (b) (короткая) до выступа (6) на нагнетательной трубе (1) и зафиксировать в направлении, указанном стрелкой

3.3 Демонтаж нагнетательной трубы

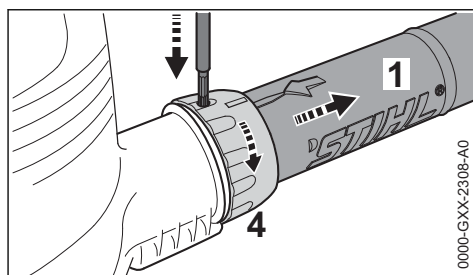

- ▶ Выключить двигатель
- ▶ При помощи соответствующего инструмента вдавить фиксатор в отверстие накладной гайки
- ▶ Повернуть до упора накладную гайку (4) в направлении, указанном стрелкой
- ▶ Снять нагнетательную трубу (1)

4 Комплектация всасывающего измельчителя

Всасывающий измельчитель разрешается включать только при правильно установленных патрубке и всасывающей трубе. Накладная гайка приводит в действие выключатель, замыкающий электрическую цепь для пуска двигателя.

- ▶ Вынуть штепсельную вилку из розетки

4.1 Установить патрубок



Застежка-молния на улавливающем мешке должна быть закрыта.

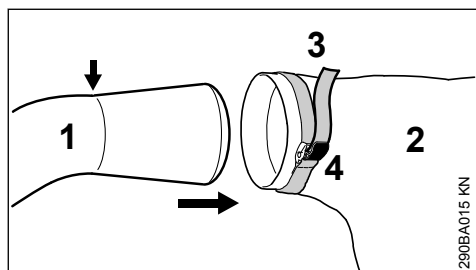

- ▶ Переходное колено (1) введите в улавливающий мешок (2) до маркировки (стрелка).
- ▶ Плотно затянуть ленту (3) на улавливающем мешке и отжать вниз пряжку (4)

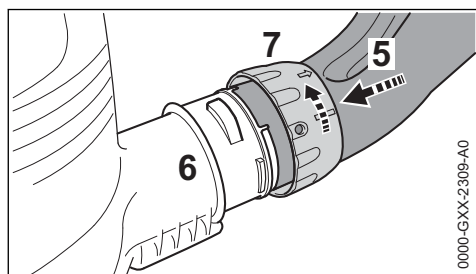

- ▶ Совместить пазы
- ▶ Вставить колено (5) до упора в штуцер (6) корпуса нагнетательного механизма
- ▶ Надвинуть накидную гайку (7) на штуцер (6) корпуса нагнетательного механизма и навернуть ее до упора в направлении, указанном стрелкой. Предохранительный выключатель сработает с четко различимым звуком.

4 Комплектация всасывающего измельчителя

4.2 Собрать всасывающую трубку

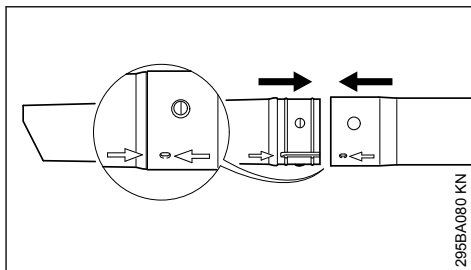

- ▶ Всасывающую трубу и удлинитель всасывающей трубы выровнять по стрелкам, соединить и зафиксировать

4.3 Установить всасывающую трубу

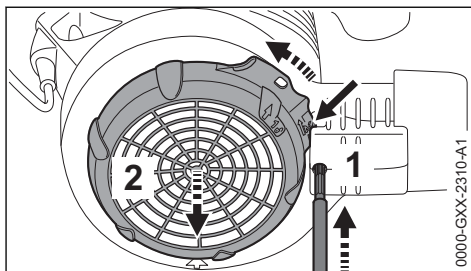

- ▶ Выключить двигатель
- ▶ При помощи соответствующего инструмента вдавить фиксатор (1) в отверстие
- ▶ Вдавить и удерживать язычок (стрелка) корпуса нагнетательного механизма
- ▶ Снять защитную решетку (2), повернув ее до упора в направлении, указанном стрелкой

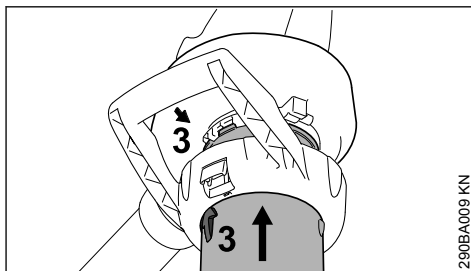

- ▶ Совместить стрелки (3)
- ▶ Всасывающую трубу вставить во всасывающее отверстие корпуса нагнетательного механизма до упора.

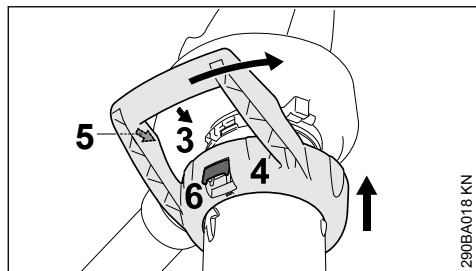

290BA018 KN

- ▶ Надвинуть рукоятку-скобу (4) на всасывающее отверстие корпуса нагнетательного механизма
- ▶ Совместить стрелки (3) и (5)
- ▶ Поворачивать рукоятку-скобу (4) в направлении, указанном стрелкой, пока фиксирующий рычаг (6) не войдет в зацепление на корпусе нагнетательного механизма с отчетливым звуком

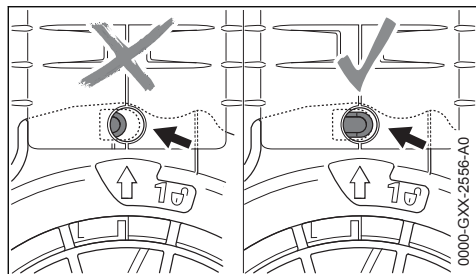

0000-GXX-2556-A0

При правильном монтаже фиксатор (стрелка) не вдавлен.

4.4 Демонтировать патрубок

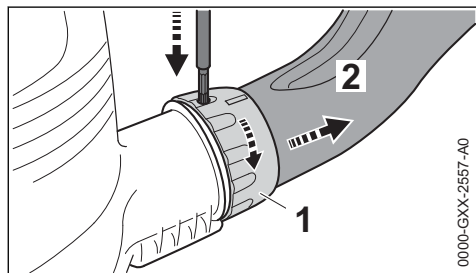

0000-GXX-2557-A0

- ▶ Выключение двигателя
- ▶ При помощи соответствующего инструмента вдавить фиксатор через отверстие
- ▶ Повернуть накидную гайку (1) до упора в направлении, указанном стрелкой
- ▶ Снять колено (2)

4.5 Снятие всасывающей трубы

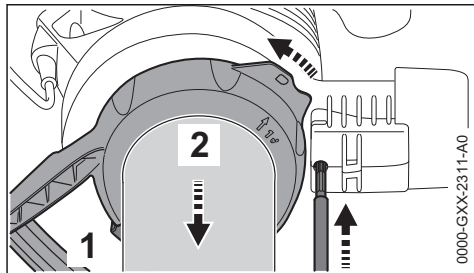

0000-GXX-2311-A0

- ▶ Выключение двигателя
- ▶ При помощи соответствующего инструмента вдавить фиксатор через отверстие
- ▶ Нажать фиксирующий рычаг (1) и рукоятку-скобу (2) повернуть до упора в направлении, указанном стрелкой
- ▶ Снять рукоятку-скобу вместе со всасывающей трубой

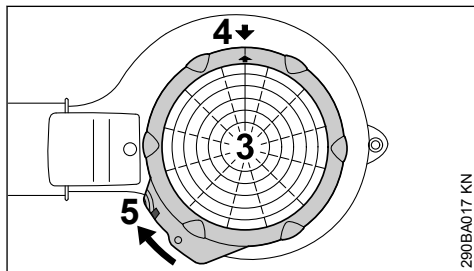

290BA017 KN

- ▶ Поставить защитную решетку (3) на всасывающее отверстие корпуса нагнетательного механизма
- ▶ Совместить стрелки (4)
- ▶ Поворачивать защитную решетку (3) в направлении, указанном стрелкой, пока язычок (5) на корпусе нагнетательного механизма не войдет в зацепление

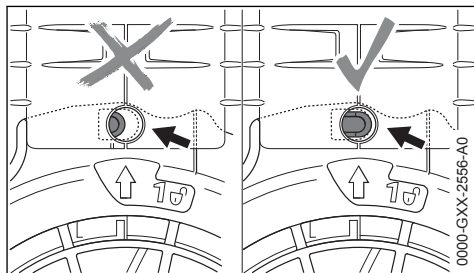

0000-GXX-2556-A0

При правильном монтаже фиксатор (стрелка) не вдавлен.

5 Электрическое подключение устройства

Напряжение и частота устройства (см. фирменную табличку с паспортными данными) должны совпадать с напряжением и частотой сети.

Минимальный предохранитель подсоединения к сети должен быть выполнен в соответствии заданной величиной в Технических Данных – см. "Технические Данные".

Устройство должно подключаться к источнику электропитания через защитный выключатель аварийного тока, который прерывает подвод электропитания, если ток утечки к земле превышает 30 мА.

Устройство должно подключаться к источнику электропитания в соответствии с нормами IEC 60364 и действующими в данной стране предписаниями.

5.1 Удлинительный провод

Удлинительный провод по своей конструкции должен как минимум выполнять те же свойства, что и соединительный провод агрегата. Обратите внимание на маркировку (обозначение типа) на соединительном кабеле.

Провода в кабеле, в зависимости от напряжения сети и длины кабеля, должны иметь указанное минимальное поперечное сечение.

Длина провода	Минимальное поперечное сечение
220 В – 240 В:	
до 20 м	1,5 мм ²
от 20 м до 50 м	2,5 мм ²
100 В – 127 В:	
до 10 м	AWG 14 / 2,0 мм ²
от 10 м до 30 м	AWG 12 / 3,5 мм ²

5.2 Приспособление для разгрузки провода от натяжения

Приспособление для разгрузки провода от натяжения защищает соединительный провод от повреждения.

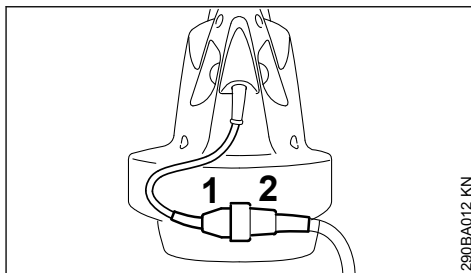

290BA012 KN

- ▶ Штепсельную вилку (1) вставить в муфту (2) удлинительного кабеля

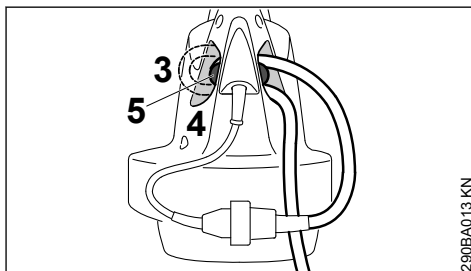

290BA013 KN

- ▶ Образовать петлю из удлинительного кабеля.
- ▶ Петлю (3) протянуть через отверстие (4)
- ▶ Петлю зацепить за крюк (5) и затянуть

5.3 Подключение к сетевой розетке

Перед подсоединением к сети энергоснабжения проверить выключен ли агрегат – см. "Выключение агрегата"

- ▶ Штепсельную вилку удлинительного кабеля вставить в розетку, смонтированную согласно инструкциям

6 Включение устройства

- ▶ Займите надежное и устойчивое положение.
- ▶ Устройство удерживайте в рабочей позиции.

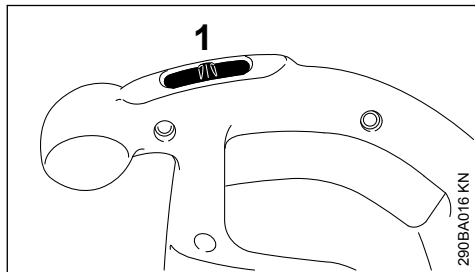
BGE 61, BGE 71, SHE 71

- ▶ Выключатель (1) установите I или II (позиция II в зависимости от оборудования)

У устройств с позицией I:

I = полная производительность обдува

У устройств с позициями I и II:

I = половинная производительность обдува

II = полная производительность обдува

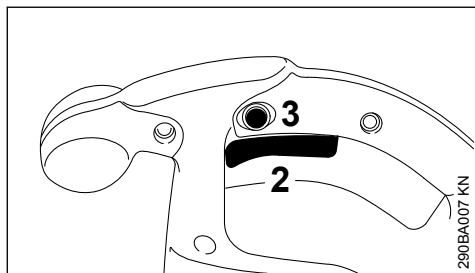
BGE 81, SHE 81

- ▶ Нажмите рычаг переключения (2) на рукоятке управления.

Производительности обдува и всасывания могут регулироваться плавно.

Рычаг переключения (2) может фиксироваться в режиме максимального обдува и всасывания путем нажатия фиксирующей кнопки (3).

7 Выключение устройства

При длительных перерывах в работе - вытяните сетевой штепсель.

При не пользовании устройство следует отставить в сторону так, чтобы оно никому не мешало.

Устройство предохраните от неправомого пользования.

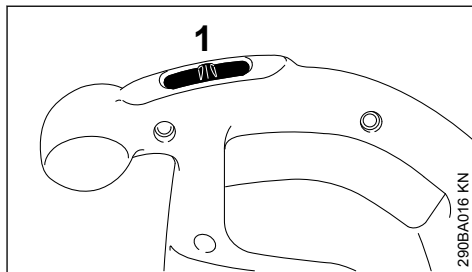
BGE 61, BGE 71, SHE 71

- ▶ Выключатель (1) установите на 0.

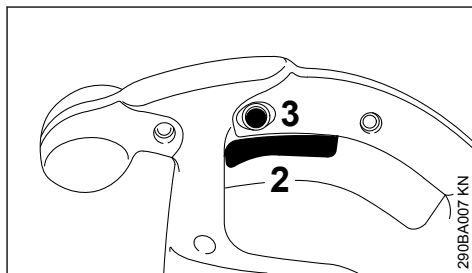
BGE 81, SHE 81

- ▶ Отпустите рычаг переключения (2) на рукоятке управления.

При фиксированной фиксирующей кнопке (3) нажмите коротко рычаг переключения до упора и отпустите.

8 Хранение устройства

- ▶ Очистите тщательно устройство.
- ▶ Устройство храните на сухом и безопасном месте. Защитите от неправомого пользования (например, детьми).

9 Указания по техобслуживанию и техническому уходу

Данные относятся к нормальным условиям эксплуатации. При затруднённых условиях (сильное скопление пыли и т.п.) и более длительной ежедневной работе указанные интервалы следует соответственно сократить.		перед началом работы	по окончании работы и/или ежедневно	ежедневно	ежемесячно	ежегодно	при неисправности	при повреждении	при необходимости
Комплектное устройство	Визуальный контроль (состояние)	x							
	Очистка		x						
Рукоятка управления	Функциональное испытание	x							
Всасывающие шлицы охлаждающего воздуха	Очистка								x
Предупреждающие наклейки	Замена							x	

10 Минимизация износа, а также избежание повреждений

Выполнение заданных величин, указанных в данной инструкции по эксплуатации, поможет избежать преждевременного износа и повреждений устройства.

Эксплуатация, техническое обслуживание и хранение устройства должны осуществляться настолько тщательно, как это описано в данной инструкции по эксплуатации.

За все повреждения, которые были вызваны несоблюдением указаний относительно техники безопасности, работы и технического обслуживания, ответственность несёт сам пользователь. Это особенно актуально для таких случаев:

- Были сделаны изменения в продукте, которые не разрешены компанией STIHL
- Были использованы инструменты либо принадлежности, которые не допускаются к использованию с данным устройством, не подходят либо имеют низкое качество
- Устройство было использовано не за назначением

- Устройство было использовано для спортивных мероприятий и соревнований
- Повреждение вследствие эксплуатации устройства с повреждёнными комплектующими

10.1 Работы по техническому обслуживанию

Все работы, перечисленные в разделе "Указания относительно технического обслуживания и ухода" должны проводиться регулярно. Поскольку данные работы по техническому обслуживанию не могут быть выполнены самим пользователем, необходимо обратиться к профессиональному дилеру.

Компания STIHL рекомендует обращаться для осуществления работ по техническому обслуживанию и ремонту только к специализированному дилеру компании STIHL. Специализированные дилеры компании STIHL регулярно проходят обучение, получают техническую информацию.

Если данные работы не проводятся либо выполняются не регулярно, то могут возникнуть повреждения, за которые отвечает сам пользователь. К ним кроме прочих относятся:

- Повреждения электродвигателя вследствие своевременного либо не в полной мере выполненного технического обслуживания (например, не в полной мере была выполнена чистка направляющей холодного воздуха)
- Повреждение вследствие неправильного электрического подсоединения (напряжение, не достаточно точно выбраны размеры подводящих проводов)
- Коррозия и другие повреждения как следствие неправильного хранения
- Повреждения устройства вследствие использования комплектующих низкого качества

10.2 Быстроизнашиваемые детали

Некоторые детали мотоустройства, даже при применении их по назначению, подвержены нормальному износу и должны своевременно заменяться, в зависимости от вида и продолжительности из использования. К этому, среди прочего, относятся:

- крыльчатка нагнетателя
- улавливающий мешок

11 Важные комплектующие

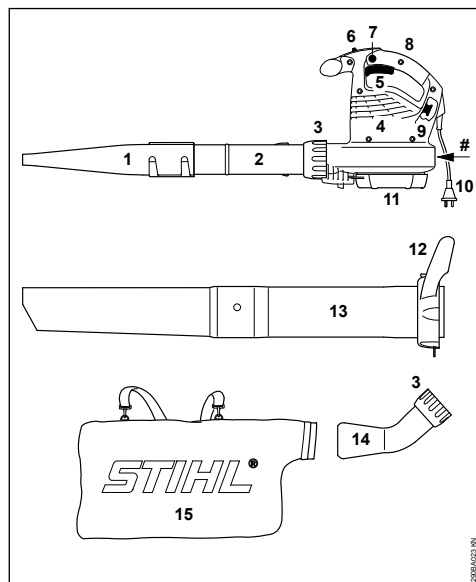

- 1 Плоская насадка
 - 2 Нагнетательная трубка
 - 3 Накладная гайка
 - 4 Всасывающие отверстия для охлаждающего воздуха
 - 5 Рычаг переключения (только BGE 81, SHE 81)
 - 6 Выключатель (только BGE 61, BGE 71, SHE 71)
 - 7 Фиксирующая кнопка (только BGE 81, SHE 81)
 - 8 Рукоятка управления
 - 9 Крюк для разгрузки провода от натяжения
 - 10 Штепсельная вилка
 - 11 Защитная решётка
 - 12 Накладная гайка с рукояткой*
 - 13 Всасывающая трубка*
 - 14 Переходное колено*
 - 15 Улавливающий мешок*
- # Номер агрегата

12 Технические данные

12.1 Двигатель BGE 61

Исполнение 120 В

Параметры сети электроснабжения	120 В, 60 Гц, 9,2 А
Предохранитель	15 А
Мощность	1100 Вт
Класс защиты	II □

Исполнение 240 В

Параметры сети электроснабжения	240 В, 50 Гц, 4,8 А
Предохранитель	10 А
Мощность	1100 Вт
Класс защиты	II □

12.2 Двигатель BGE 71/SHE 71

Исполнение 120 В

Параметры сети электроснабжения	120 В, 60 Гц, 9,2 А
Предохранитель	15 А
Мощность	1100 Вт
Класс защиты	II □

Исполнение 230 В

Параметры сети электроснабжения	230 В, 50 Гц, 4,8 А
Предохранитель	10 А

* Принадлежности для SHE, специальные принадлежности для BGE

Мощность	1100 Вт
Класс защиты	II □

Исполнение 230–240 В

Параметры сети электроснабжения	230–240 В, 50 Гц, 4,8 А
Предохранитель	10 А
Мощность	1100 Вт
Класс защиты	II □

12.3 Двигатель BGE 81/SHE 81**Исполнение 230 В**

Параметры сети электроснабжения	230 В, 50 Гц, 6,1 А
Предохранитель	10 А
Мощность	1400 Вт
Класс защиты	II □

Исполнение 230–240 В

Параметры сети электроснабжения	230–240 В, 50 Гц, 6,1 А
Предохранитель	10 А
Мощность	1400 Вт
Класс защиты	II □

12.4 Максимальная пропускная способность

	Режим обдува	Режим всасывания
BGE 61	670 м ³ /ч	---
BGE 71	670 м ³ /ч	580 м ³ /ч
BGE 81	750 м ³ /ч	650 м ³ /ч
SHE 71	670 м ³ /ч	580 м ³ /ч
SHE 81	750 м ³ /ч	650 м ³ /ч

12.5 Скорость воздуха с соплом

	Режим обдува
BGE 61	66 м/с
BGE 71	66 м/с
BGE 81	76 м/с
SHE 71	58 м/с
SHE 81	67 м/с

12.6 Размеры

Ширина	210 мм
Высота	334 мм
Глубина	330 мм

12.7 Масса

BGE 61	3,0 кг
BGE 71	3,0 кг
BGE 81	3,3 кг
SHE 71	4,1 кг
SHE 81	4,4 кг

12.8 Уровни шума и вибрации

При установлении уровней шума и вибрации учитывается режим работы на номинальной максимальной частоте вращения.

Более подробную информацию по соблюдению требований директивы об ответственности работодателей за уровень вибрации 2002/44/EG см. по адресу: www.stihl.com/vib.

12.8.1 Уровень постоянного звукового давления L_p согласно EN 50636-2-100

	Режим сдувания	Режим всасывания
BGE 71	85 дБ(А)	85 дБ(А)
BGE 81	89 дБ(А)	88 дБ(А)
SHE 71	85 дБ(А)	85 дБ(А)
SHE 81	89 дБ(А)	88 дБ(А)

12.8.2 Уровень звуковой мощности L_w согласно EN 50636-2-100

	Режим сдувания	Режим всасывания
BGE 71	100 дБ(А)	101 дБ(А)
BGE 81	103 дБ(А)	103 дБ(А)
SHE 71	100 дБ(А)	101 дБ(А)
SHE 81	103 дБ(А)	103 дБ(А)

12.8.3 Уровень вибрации a_{нв} согласно EN 50636-2-100**Режим сдувания****Ручьятка справа**

BGE 71	1 м/с ²
BGE 81	4,1 м/с ²
SHE 71	1 м/с ²
SHE 81	4,1 м/с ²

Режим всасывания

	Ручьятка справа	Ручьятка слева
BGE 71	0,8 м/с ²	1,2 м/с ²
BGE 81	2,6 м/с ²	5,6 м/с ²
SHE 71	0,8 м/с ²	1,2 м/с ²
SHE 81	2,6 м/с ²	5,6 м/с ²

Для уровня звукового давления и уровня звуковой мощности коэффициент К-согласно RL 2006/42/EG = 2,0 дБ(А); для значения уровня вибрации коэффициент К-согласно RL 2006/42/EG = 2,0 м/с².

12.9 REACH

REACH обозначает постановление ЕС для регистрации, оценки и допуска химикатов.

Информация для выполнения постановления REACH (ЕС) № 1907/2006 см.

www.stihl.com/reach

12.10 Установленный срок службы

Полный установленный срок службы составляет до 30 лет.

Установленный срок службы предполагает соответствующие и своевременные обслуживание и уход согласно руководству по эксплуатации.

13 Указания по ремонту

Пользователи данного устройства могут осуществлять только те работы по техническому обслуживанию и уходу, которые описаны в данной инструкции по эксплуатации. Остальные виды ремонтных работ могут осуществлять только специализированные дилеры.

Фирма STIHL рекомендует поручить проведение работ по техобслуживанию и ремонту только специализированному дилеру фирмы STIHL. Специализированные дилеры фирмы STIHL посещают регулярно курсы по повышению квалификации и в их распоряжении предоставляется техническая информация.

При ремонте монтировать только те комплектующие, которые допущены компанией STIHL для данного моторизированного устройства либо технически равноценные комплектующие. Применяйте только высококачественные запасные части. Иначе существует опасность возникновения несчастных случаев или повреждения устройства.

Фирма STIHL рекомендует использовать оригинальные запасные части фирмы STIHL.

Оригинальные запасные части фирмы STIHL можно узнать по номеру комплектующей STIHL, по надписи **STIHL** и при необходимости по обозначению комплектующей STIHL  (на маленьких комплектующих может быть только одно обозначение).

14 Устранение отходов

Информацию об утилизации можно получить в местной администрации или у дилера фирмы STIHL.

Ненадлежащая утилизация может нанести вред здоровью и окружающей среде.

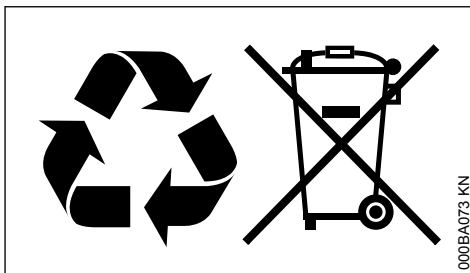

- ▶ Изделия STIHL, включая упаковку, необходимо в соответствии с местными предписаниями сдать в пункт сбора вторсырья.
- ▶ Не утилизировать вместе с бытовыми отходами.

15 Сертификат соответствия ЕС

ANDREAS STIHL AG & Co. KG
Badstr. 115
D-71336 Waiblingen

Germany

заявляет под собственную ответственность, что

конструкция устрой-электрическое воздушное устройство, электрический всасывающий измельчитель

производитель
тип

STIHL
BGE 71
BGE 71
BGE 81
SHE 71
SHE 81
4811

идентификационный серийный номер

соответствует положениям директив 2011/65/EU, 2006/42/EG, 2000/14/EG и 2014/30/EU, а также была разработана и изготовлена в соответствии с редакциями следующих норм, действующими на момент изготовления:

EN 50636-2-100, EN 55014-1, EN 55014-2, EN 60335-1, EN 61000-3-2, EN 61000-3-3

Измеренный и гарантированный уровень звуковой мощности определены согласно директиве 2000/14/EC, приложение V.

Измеренный уровень звуковой мощности

BGE 71:	98 дБ(А)
BGE 81:	101 дБ(А)
SHE 71:	98 дБ(А)

SHE 81: 100 дБ(А)

Гарантированный уровень звуковой мощности

BGE 71:	100 дБ(А)
BGE 81:	103 дБ(А)
SHE 71:	100 дБ(А)
SHE 81:	102 дБ(А)

Хранение технической документации:

ANDREAS STIHL AG & Co. KG
Produktzulassung

Год выпуска, страна происхождения товара и номер изделия указаны на устройстве.

Вайблинген, 15.07.2021

ANDREAS STIHL AG & Co. KG

По доверенности.

Д-р Юрген Хоффманн (Dr. Jürgen Hoffmann),
начальник отдела допуска изделий к эксплуатации

Информация о сертификатах соответствия техническим регламентам Таможенного Союза и иных документах, подтверждающих соответствие продукции требованиям Таможенного Союза, доступна в интернете на сайте производителя www.stihl.ru/eac, а также может быть запрошена по номерам телефонов бесплатной горячей линии в вашей стране, смотрите в разделе "Адреса".



Технические правила и требования для Украины выполнены.

16 Адреса**16.1 STIHL Hauptverwaltung**ANDREAS STIHL AG & Co. KG
Badstrasse 115
71336 Waiblingen

Germany

16.2 Дочерние компании STIHL**РОССИЙСКАЯ ФЕДЕРАЦИЯ**РОССИЙСКАЯ ФЕДЕРАЦИЯ
ООО "АНДРЕАС ШТИЛЬ МАРКЕТИНГ"
наб. Обводного канала, дом 60, литера А,
помещ. 1-Н, офис 200
192007 Санкт-Петербург, Россия
Горячая линия: +7 800 4444 180
Эл. почта: info@stihl.ru**УКРАИНА**ТОВ «Андреас Штіль»
вул. Антонова 10, с. Чайки
08135 Київська обл., Україна
Телефон: +38 044 393-35-30
Факс: +380 044 393-35-70
Гаряча лінія: +38 0800 501 930
E-mail: info@stihl.ua**16.3 Представительства STIHL****БЕЛАРУСЬ**Представительство
ANDREAS STIHL AG & Co. KG
ул. К. Цеткин, 51-11а
220004 Минск, Беларусь
Горячая линия: +375 17 200 23 76**КАЗАХСТАН**Представительство
ANDREAS STIHL AG & Co. KG
ул. Шагабутдинова, 125А, оф. 2
050026 Алматы, Казахстан
Горячая линия: +7 727 225 55 17**16.4 Импортеры STIHL****РОССИЙСКАЯ ФЕДЕРАЦИЯ**ООО "ШТИЛЬ ЗЮДВЕСТ"
350000, Российская Федерация,
г. Краснодар, ул. Западный обход, д. 36/1**ООО "ФЛАГМАН"**194292, Российская Федерация,
г. Санкт-Петербург, 3-ий Верхний переулок, д.
16 литер А, помещение 38**ООО "ПРОГРЕСС"**107113, Российская Федерация,
г. Москва, ул. Маленковская, д. 32, стр. 2**ООО "АРНАУ"**

236006, Российская Федерация,

г. Калининград, Московский проспект, д. 253,
офис 4

ООО "ИНКОР"

610030, Российская Федерация,
г. Киров, ул. Павла Корчагина, д. 1Б

ООО "ОПТИМА"

620030, Российская Федерация,
г. Екатеринбург, ул. Карьерная д. 2, Помеще-
ние 1

ООО "ТЕХНОТОРГ"

660112, Российская Федерация,
г. Красноярск, ул. Парашютная, д. 15

ООО "ЛЕСОТЕХНИКА"

664540, Российская Федерация,
с. Хомутово, ул. Чапаева, д. 1, оф. 39

UKRAINA

ТОВ «Андреас Штіл»

вул. Антонова 10, с. Чайки
08135 Київська обл., Україна

БЕЛАРУСЬ

ООО «ПИЛАКОС»

ул. Тимирязева 121/4 офис 6
220020 Минск, Беларусь

УП «Беллесэкспорт»

ул. Скрыганова 6.403
220073 Минск, Беларусь

КАЗАХСТАН

ИП «ВОРОНИНА Д.И.»

пр. Райымбека 312
050005 Алматы, Казахстан

КИРГИЗИЯ

ОсОО «Муза»

ул. Киевская 107
720001 Бишкек, Киргизия

АРМЕНИЯ

ООО «ЮНИТУЛЗ»

ул. Г. Парпеци 22
0002 Ереван, Армения

Spis treści

1	Wprowadzenie do niniejszej Instrukcji użytkownika.....	161
---	--	-----

2	Wskazówki dotyczące bezpieczeństwa i techniki pracy.....	162
3	Kompletowanie dmuchawy.....	167
4	Kompletowanie rozdrabniacza zasysającego.....	168
5	Podłączenie urządzenia do sieci zasilania prądem elektrycznym.....	170
6	Włączanie urządzenia.....	171
7	Wyłączanie urządzenia.....	171
8	Przechowywanie urządzenia.....	171
9	Wskazówki dotyczące przeglądów technicznych i konserwacji.....	172
10	Ograniczanie zużycia eksploatacyjnego i unikanie uszkodzeń.....	172
11	Zasadnicze podzespoły urządzenia.....	173
12	Dane techniczne.....	173
13	Wskazówki dotyczące napraw.....	175
14	Utylizacja.....	175
15	Deklaracja zgodności UE.....	175
16	Deklaracja zgodności UKCA.....	176

Szanowni Państwo,

uprzejmie dziękujemy za to, że zdecydowaliście się na nabycie najwyższej jakości produktu firmy STIHL.

Niniejszy produkt powstał z zastosowaniem nowoczesnych procesów technologicznych oraz szerokiego spektrum przedsięwzięć mających na celu zapewnienie niezmiennie wysokiego poziomu jakości. Dołożyliśmy wszelkich starań, żebyście byli Państwo zadowoleni z zakupionego urządzenia i mogli nim bez przeszkód pracować.

Jeżeli mieliście Państwo pytania dotyczące Waszego urządzenia, to prosimy zwracać się z nimi do autoryzowanego dealera lub bezpośrednio do naszego dystrybutora.

Wasz



Dr. Nikolas Stihl

1 Wprowadzenie do niniejszej Instrukcji użytkownika

1.1 Piktogramy

Wszystkie piktogramy, które zostały zamieszczone na urządzeniu, zostały objaśnione w niniejszej Instrukcji użytkownika.

1.2 Oznaczenie akapitów



OSTRZEŻENIE

Ostrzeżenie przed zagrożeniem wypadkiem lub odniesieniem obrażeń przez osoby oraz przed ciężkimi uszkodzami na rzeczach.

WSKAZÓWKA

Ostrzeżenie przed uszkodzeniem urządzenia lub jego poszczególnych podzespołów.

1.3 Rozwój techniczny

Firma STIHL prowadzi stale prace nad dalszym rozwojem technicznym wszystkich maszyn i urządzeń; dlatego zastrzega się prawo do wprowadzania zmian zakresu dostawy w przedmiocie formy, techniki oraz wyposażenia.

W związku z powyższym wyklucza się prawo do zgłaszania roszczeń na podstawie informacji oraz ilustracji zamieszczonych w niniejszej Instrukcji użytkownika.

2 Wskazówki dotyczące bezpieczeństwa i techniki pracy



Przy pracy z tym urządzeniem niezbędne jest stosowanie szczególnych środków bezpieczeństwa. Przyłącze do sieci zasilania prądem elektrycznym stwarza szczególne źródła zagrożenia.



Przed pierwszym użyciem urządzenia należy dokładnie przeczytać całą instrukcję obsługi. Instrukcję należy przechowywać w bezpiecznym miejscu. Nieprzestrzeganie instrukcji obsługi może stwarzać śmiertelne niebezpieczeństwo.



OSTRZEŻENIE

- Dzieciom i osobom niepełnoletnim nie wolno pracować przy użyciu urządzenia. Należy obserwować i nadzorować dzieci, aby zagwarantować, że nie bawią się urządzeniem
- Urządzenie może być użytkowane tylko przez osoby, które zostały pouczone o sposobie jego obsługi lub które mogą poświadczyć, że potrafią bezpiecznie obsługiwać urządzenie
- Osoby, które w związku z ograniczeniami natury fizycznej, sensorycznej czy zdolności umysłowej nie są w stanie obsługiwać urządzenia, mogą pracować urządzeniem tylko pod nadzorem, lub wykonując zalecenia osoby odpowiedzialnej
- Urządzenie można udostępniać lub wypożyczać wyłącznie osobom, które znają dany model i jego obsługę. Wraz z urządzeniem przekazać instrukcję obsługi
- Przed wszystkimi pracami przy urządzeniu takimi jak np. czyszczenie, obsługa techniczna, wymiana podzespołów – **należy wyjąć wtyk z gniazda sieciowego!**

Należy stosować się do lokalnych przepisów bezpieczeństwa, np. przepisów BHP, przepisów wydanych przez odpowiednie instytucje itp.

Nie używane urządzenie należy odstawić w taki sposób, aby nie stanowiło dla nikogo zagrożenia. Zabezpieczyć urządzenie przed użyciem przez osoby nieupoważnione, wyciągnąć wtyczkę z gniazda sieciowego.

Użytkownik ponosi odpowiedzialność za spowodowanie wypadku lub wywołanie zagrożenia dla innych osób oraz ich majątku.

Każdy, kto zamierza po raz pierwszy podjąć pracę przy pomocy urządzenia, powinien poprosić sprzedawcę lub inną osobę dysponującą odpowiednią wiedzą o zademonstrowanie bezpiecznego sposobu posługiwania się tym urządzeniem.

Czas użytkowania urządzeń emitujących hałas może być ograniczony przepisami krajowymi lub lokalnymi.

Zawsze przed rozpoczęciem pracy należy sprawdzić, czy urządzenie znajduje się w odpowiednim stanie technicznym. Szczególną uwagę należy zwracać na przewód zasilania energią, wtyk przyłącza sieciowego i urządzenia zabezpieczające.

Urządzenie wolno uruchamiać wyłącznie wtedy, gdy wszystkie jego elementy są w pełni sprawne.

Nie należy posługiwać się przewodem zasilania do ciągnięcia lub transportowania urządzenia.

Nie czyścić urządzenia myjką wysokociśnieniową. Ostry strumień wody może uszkodzić elementy urządzenia.

Nie należy spryskiwać urządzeń elektrycznych wodą – niebezpieczeństwo zwarcia w instalacji!

2.1 Kondycja fizyczna

Osoba obsługująca urządzenie musi być wypoczęta, zdrowa i w dobrej kondycji.

Osoby, które ze względów zdrowotnych nie mogą wykonywać prac związanych z dużym wysiłkiem fizycznym, muszą skonsultować z lekarzem możliwość pracy urządzeniem.

Nie wolno używać urządzenia po spożyciu alkoholu, leków osłabiających zdolność reakcji lub narkotyków.

2.2 Użytkowanie zgodnie z przeznaczeniem

Dmuchawa umożliwia usuwanie liści, trawy, papieru i podobnych materiałów, z np. ogrodów, stadionów sportowych, parkingów czy wjazdów na posesje.

Rozdrabniacz zasysający został opracowany poza tym do zasysania suchych liści oraz innych lekkich, luźnych, niepalnych odpadków.

Nie zdmuchiwać i nie zbierać żadnych materiałów szkodliwych dla zdrowia.

Nie należy eksploatować urządzenia w zamkniętych pomieszczeniach.

Stosowanie urządzenia do innych celów jest niedozwolone i może prowadzić do wypadków lub uszkodzenia urządzenia. Nie dokonywać zmian w produkcie, ponieważ może to prowadzić do wypadków lub uszkodzeń urządzenia.

2.3 Warunki eksploatacji



Nie należy pracować przy użyciu urządzenia podczas opadów deszczu i śniegu, burzy lub w otoczeniu o dużej wilgotności. Nie pozostawiać urządzenia na deszczu.

2.4 Odzież i wyposażenie

Nosić przepisową odzież i wyposażenie.



Odzież musi spełniać funkcję ochronną, lecz nie może krępować ruchów. Odzież powinna przylegać do ciała. Może to być kombinezon, nie należy nosić fartucha.



Nie nosić odzieży, szali, krawatów i biżuterii, które mogłyby zostać wesłane do otworu wlotu powietrza. Długie włosy należy związać i zabezpieczyć w taki sposób, aby nie sięgały ramion.

Nosić obuwie ochronne z antypoślizgową podeszwą.



OSTRZEŻENIE



Aby zmniejszyć niebezpieczeństwo obrażeń oczu, nosić ciasno przylegające okulary ochronne zgodne z normą EN 166. Zwracać uwagę na prawidłowe założenie okularów ochronnych.

Nosić „indywidualną” ochronę przed hałasem, np. stopery do uszu.

Firma STIHL oferuje szeroki wybór środków ochrony indywidualnej.

2.5 Wyposażenie

Stosować wyłącznie części i akcesoria dopuszczone przez firmę STIHL do danego urządzenia lub technicznie równorzędne. W razie wątpliwości należy skonsultować się z autoryzowanym dealerem. Stosować wyłącznie wysokiej jakości części i akcesoria. W przeciwnym razie może dojść do wypadku lub uszkodzenia urządzenia.

Firma STIHL zaleca używanie oryginalnych części zamiennych i akcesoriów STIHL. Są one dostosowane optymalnie do produktu oraz wymagań użytkownika.

Nie dokonywać żadnych modyfikacji w urządzeniu. Mogłoby to spowodować pogorszenie bezpieczeństwa. Firma STIHL nie odpowiada za szkody osobowe i rzeczowe powstałe wskutek używania niedopuszczonych akcesoriów.

2.6 Przed rozpoczęciem pracy

Zbadać stan techniczny urządzenia

- dźwignia nastawcza / przycisk muszą się swobodnie przemieszczać do pozycji **STOP** lub **0**
- przycisk/dźwignia przełącznika musi się znajdować w pozycji **STOP** lub **0**
- Dmuchawa musi być prawidłowo zamontowana
- w celu pewnego prowadzenia, rękojeści urządzenia muszą być czyste i suche, a także wolne od oleju i innych zanieczyszczeń
- Sprawdzić stan techniczny koła łopatkowego i obudowy dmuchawy – patrz rozdział „Korzystanie z urządzenia zasysającego”

Urządzenie można eksploatować tylko w nienagannym stanie technicznym – **niebezpieczeństwo wypadku!**

Urządzenie można włączyć do eksploatacji tylko wtedy, gdy wszystkie jego podzespoły pozostają w stanie nieuszkodzonym.



Ryzyko obrażeń przez wirujące koło dmuchawy. Przed zdemontowaniem kratki ochronnej, rury ssącej, rury dmuchawy lub łącznika należy zawsze wyłączyć silnik i wyjąć wtyczkę. Zaczekać, aż koło dmuchawy się zatrzyma.

Zużycie obudowy dmuchawy (pęknięcia, wyłamanie) może prowadzić do obrażeń przez wyrzucane przedmioty. W razie uszkodzenia obudowy dmuchawy należy naprawić ją w autoryzowanym punkcie serwisowym STIHL

Nie wprowadzać żadnych modyfikacji w elementach obsługowych lub zabezpieczeniach

Przylącze elektryczne

Aby zminimalizować ryzyko porażenia prądem:

- Wartości napięcia oraz częstotliwości urządzenia (patrz tabliczka znamionowa) muszą być zgodne z wartościami napięcia oraz częstotliwościami sieci zasilania
- Sprawdzić, czy przewód zasilający, wtyczka i przedłużacz nie są uszkodzone. Nie wolno używać uszkodzonych kabli, złączy i wtyczek ani przewodów zasilających, które nie są zgodne z przepisami.
- stosować podłączenie elektryczne tylko do prawidłowo zainstalowanego gniazda wtykowego
- izolacja przylącza i przedłużaczy, wtyczka i złącze muszą się znajdować w nienagannym stanie technicznym
- nie należy nigdy chwytać wilgotnymi rękami wtyczki przewodu zasilania sieciowego, przewodu zasilania oraz jego przedłużenia, a także połączeń elektrycznych

Prawidłowo ułożyć przewód zasilający i przedłużacz:

- należy przestrzegać minimalnych przekrojów poszczególnych przewodów – patrz rozdział „Podłączenie urządzenia do zasilania sieciowego”
- przewody zasilania urządzenia napięciem należy wyłożyć w taki sposób, żeby nie zostały uszkodzone, a także nie stanowiły dla nikogo zagrożenia – **niebezpieczeństwo potknięcia!**
- stosowanie niewłaściwych przedłużaczy może być niebezpieczne. Stosować wyłącznie

- przedłużacze dopuszczone do użytku na zewnątrz, odpowiednio oznakowane i mające wystarczający przekrój
- wtyk oraz złącze przedłużenia przewodu muszą być wodoszczelne i nie mogą być wyłożone w wodzie
- nie przeciągać przewodu po krawędziach, a także po spiczastych czy ostrych przedmiotach
- Nie zginać przewodu między futryną a skrzydłem drzwiowym lub okiennym.
- Jeśli przewód jest splątany – wyciągnąć wtyczkę z gniazdka i rozplątać przewód
- Aby uniknąć pożaru wskutek przegrzania, zawsze rozwijać cały przewód zasilający z bębna nawojowego

2.7 Trzymanie i prowadzenie urządzenia

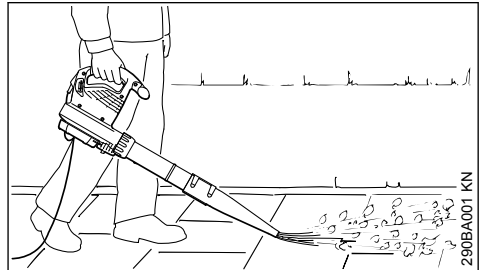

Dmuchała jest urządzeniem do obsługi jedną ręką. Urządzenie może być przenoszone przez osobę obsługującą trzymane prawą lub lewą ręką za rękojeść manipulacyjną.

Urządzenie mechaniczne należy zawsze mocno trzymać w rękach.



OSTRZEŻENIE

Urządzenie można eksploatować wyłącznie z zamontowaną w całości rurą dmuchawy – **niebezpieczeństwo obrażeń!**

Dysza okrągła nadaje się szczególnie do pracy na nierównym terenie (np. łąki i trawniki).

Dysza płaska (należy do zakresu dostawy lub dostępna jako wyposażenie specjalne) wytwarza płaski strumień powietrza, który można wykorzystać w precyzyjny i kontrolowany sposób szczególnie do oczyszczania równych powierzchni pokrytych trocinami, liśćmi, skoszoną trawą itp.

2.8 Używanie odkurzacza

Przestrzegać wskazówek dotyczących montażu zawartych w odpowiednim rozdziale niniejszej instrukcji obsługi.

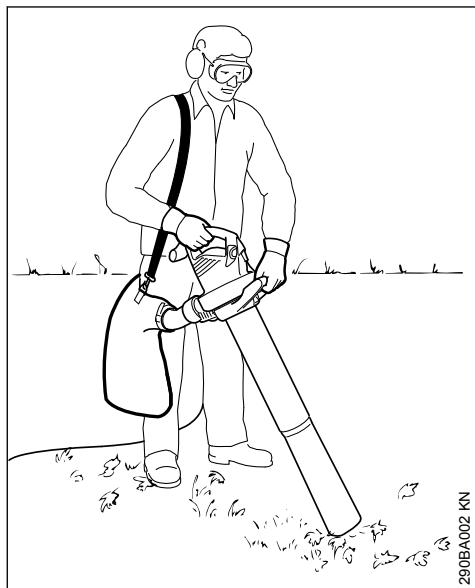

290BA002 KN

Odkurzacz rozdrabniający jest przeznaczony do obsługi oburącz. Urządzenie jest przenoszone przez osobę trzymającą prawą ręką za rękkość manipulacyjną i lewą za uchwyt na obudowie.

Pas nośny miecha należy przelożyć przez prawy bark – jednakże nie na krzyż, żeby w razie niebezpieczeństwa szybko zrzucić z siebie urządzenie razem z miechem.

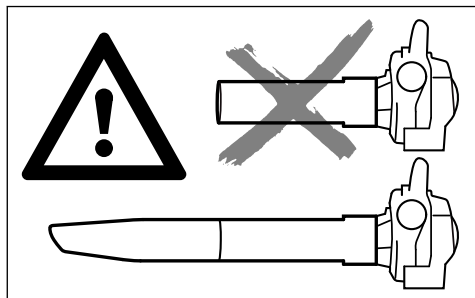

Urządzenie może być używane wyłącznie z zamontowaną rurą ssącą oraz z zamontowanym i zamkniętym workiem – **niebezpieczeństwo obrażeń!**



Nie zasysać gorących lub płonących materiałów (np. gorącego popiołu czy żarzących się niedopałków papierosów) – **niebezpieczeństwo obrażeń wskutek poparzenia!**



Nie zasysać łatwopalnych cieczy (np. paliw) lub materiałów nasączonych takimi cieczami – **niebezpieczeństwo śmiertelnych obrażeń wskutek poparzenia lub wybuchu!**

Wskazówka

W przypadku zbierania dmuchawą materiałów o działaniu ściernym (np. tłuczeń, kamienie itp.) wirnik dmuchawy i jej obudowa ulegają bardzo intensywnemu zużyciu eksploatacyjnemu. Zużycie to objawia się wyraźnym spadkiem mocy ssącej. W tej sytuacji należy zwrócić się do autoryzowanego dealera. Zalecamy korzystanie z serwisu autoryzowanego dealera STIHL.

Przy zasysaniu wilgotnych liści może dojść do zatkania dmuchawy lub łącznika.

Aby usunąć niedrożności w urządzeniu:

- Wyłączyć urządzenie i wyjąć wtyczkę z gniazda sieciowego
- Zdemontować łącznik i rurę ssącą – patrz „Kompletowanie odkurzacza rozdrabniającego”
- Czyszczenie łącznika i obudowy dmuchawy

2.9 Podczas pracy



W razie stwierdzenia uszkodzenia przewodu zasilania napięciem należy natychmiast wyjąć wtyczkę z gniazda sieciowego - **zagrożenie dla życia wskutek porażenia prądem!**

Nie uszkodzić przewodu przyłącza sieciowego poprzez najezdzanie, zgniatanie, szarpanie itd.

Nie wyjmować wtyczki z gniazda zasilania sieciowego poprzez ciągnięcie za przewód – należy zawsze uchwycić za samą wtyczkę.

Wtyk sieciowy i przewód zasilania energią elektryczną należy chwytać wyłącznie suchymi rękami.

W razie zagrażającego niebezpieczeństwa lub awarii należy natychmiast przesunąć dźwignię nastawczą/przycisk do pozycji lub **STOP** lub **0**.

Urządzenie jest obsługiwane wyłącznie przez jedną osobę – nie należy tolerować obecności innych osób na stanowisku pracy.

Nie pozwolić na zbliżanie się dzieci, zwierząt i osób postronnych.



W promieniu 15 m nie mogą przebywać inne osoby – **niebezpieczeństwo obrażeń** wskutek uderzenia przez odrzucone przedmioty!

Taką samą odległość należy zachować od przedmiotów (np. pojazdów, szyb okiennych itd.) – **niebezpieczeństwo szkód materialnych!**

Nie należy nigdy kierować strumienia powietrza z dmuchawy w stronę innych osób! – urządzenie mechaniczne może podrzucić z ziemi i miotać z dużą prędkością różne przedmioty – **niebezpieczeństwo odniesienia obrażeń!**

Podczas pracy dmuchawą lub odkurzaczem rozdrabniającym (na otwartym terenie lub w ogrodzie) należy zwracać uwagę na małe zwierzęta i nie stwarzać dla nich zagrożenia.

Nigdy nie pozostawiać pracującego urządzenia bez nadzoru.

Pracować, poruszając się wolnym krokiem do przodu — stale obserwować wylot powietrza z rury wydmuchowej — nie pracować, poruszając się do tyłu lub biegając — **niebezpieczeństwo potknięcia!**

Przewód zasilający należy zawsze prowadzić z tyłu za urządzeniem — nigdy nie poruszać się ruchem wstecznym i nie biegać — **niebezpieczeństwo potknięcia!**

Unikać nietypowych pozycji ciała i zawsze utrzymywać równowagę. Przyjąć prawidłową i stabilną postawę ciała.

Ostrożnie przy robotach prowadzonych na zbożach oraz nierównym terenie – **niebezpieczeństwo poślizgnięcia!**

Zwracać uwagę na przeszkody: śmieci, pieńki drzew, korzenie, wyboje – **niebezpieczeństwo potknięcia!**

Nie pracować stojąc na drabinie lub na niestabilnym podłożu.

W przypadku pracy z ochronnikami słuchu należy zachować szczególną ostrożność i uwagę, ponieważ można wtedy nie usłyszeć dźwięków ostrzegawczych (okrzyki ostrzegawcze, sygnały alarmowe itp.).

Pracować spokojnie i rozważnie – tylko w warunkach dobrego oświetlenia i dobrej widoczności. Nie powodować zagrożenia dla innych osób.

W odpowiednim czasie robić przerwy w pracy, aby zapobiec zmęczeniu i utracie sił – **niebezpieczeństwo wypadku!**

Podczas stosowania dmuchawy oraz zasysania rozdrabniającego większych ilości materiałów zawierających kurz może dojść do kumulacji ładunków elektrostatycznych, które w niekorzystnych warunkach panujących w otoczeniu (np. w warunkach intensywnego przesuszenia) mogą ulec eksplozyjnemu rozładowaniu.

W razie zapylenia należy nosić zawsze maskę ochronną.

Podczas zasysania nieodpowiednich materiałów może dojść do zablokowania koła łopatkowego dmuchawy. Natychmiast wyłączyć urządzenie, wyjąć wtyczkę przewodu zasilania z gniazda sieciowego. Dopiero wtedy usunąć blokujący zassany materiał.

Nie wkładać żadnych przedmiotów przez kratkę ochronną lub dyszę do wnętrza obudowy dmuchawy. Powyższe przedmioty mogą zostać z bardzo dużą szybkością wyrzucone przez dmuchawę – **niebezpieczeństwo obrażeń!**

Przy wyraźnych zmianach działania urządzenia (np. zwiększone wibracje) należy natychmiast przerwać pracę oraz ustalić i usunąć przyczynę zmian.

Jeżeli urządzenie zostało poddane ponadnormatywnym obciążeniom (np. wskutek stosowania nadmiernej siły, uderzenia lub upadku), to przed ponownym uruchomieniem należy dokładnie sprawdzić stan bezpieczeństwa eksploatacyjnego urządzenia – patrz także rozdział „Przed rozpoczęciem pracy”. Szczególną uwagę należy zwrócić na poprawne działanie urządzeń zabezpieczających. W żadnym przypadku nie używać urządzenia, którego stan bezpieczeństwa eksploatacyjnego budzi zastrzeżenia. W razie wątpliwości zwrócić się do autoryzowanego dealera.

Jeżeli urządzenie nadal pracuje (nie wyłączy się), mimo że dźwignia przełącznika nie jest wciśnięta – wyjąć wtyczkę z gniazda i zwrócić do autoryzowanego dealera STIHL. Urządzenie jest uszkodzone.

Przed pozostawieniem urządzenia: wyłączyć urządzenie – wyjąć wtyczkę z gniazda sieciowego.

2.10 Po zakończeniu pracy

Wyciągnąć wtyczkę z gniazda.

Nie wyjmować wtyczki z gniazda zasilania sieciowego poprzez ciągnięcie za przewód – należy zawsze uchwylić za samą wtyczkę.

Oczyścić urządzenie z kurzu i innych zanieczyszczeń. Do czyszczenia urządzenia nie wolno stosować rozpuszczalników do tłuszczów.

2.11 Drgania

Dłuższe użytkowanie urządzenia może doprowadzić do spowodowanych przez drgania zaburzeń w funkcjonowaniu układu krążenia w obszarze rąk operatora ("niedokrwienie palców rąk").

Nieemożliwe jest ogólne określenie okresu użytkowania maszyny, ponieważ zależy to od wielu różnorodnych czynników.

Czas użytkowania maszyny można wydłużyć przez:

- stosowanie osłony dłoni (cieple rękawice);
- stosowanie przerw.

Czas użytkowania maszyny ulega skróceniu przy:

- szczególnych, indywidualnych skłonnościach do niedokrwienia (objawy: często występujące zimne palce, cierpienie);
- niskich temperaturach zewnętrznych,
- intensywności chwytu (mocny chwyt rękocyści maszyny zaburza ukrwienie).

Przy regularnym użytkowaniu urządzenia oraz przy powtarzającym się występowaniu określonych symptomów (np. cierpienia palców) zaleca się poddanie badaniom lekarskim.

2.12 Obsługa techniczna i naprawy

! OSTRZEŻENIE



Przed rozpoczęciem wszystkich robót przy urządzeniu: wyjąć wtyczkę z gniazda sieciowego.

- Należy stosować wyłącznie kwalifikowane części zamienne. W przeciwnym razie może to prowadzić do zagrożenia wystąpieniem wypadków przy pracy lub do uszkodzenia urządzenia. W razie wątpliwości prosimy zwracać się z pytaniami do autoryzowanego dealera.
- W celu uniknięcia zagrożeń, prace prowadzone przy urządzeniu (np. wymiana uszkodzonego przewodu przyłączeniowego) mogą być wykonywane wyłącznie przez autoryzowanych dealerów lub elektrotechników.

Podzespoły wykonane z tworzyw sztucznych należy czyścić stosując do tego ścierkę. Stosowanie ostrych środków czyszczących może doprowadzić do uszkodzenia tworzywa.

Jeżeli zachodzi potrzeba, oczyścić szczeliny cyrkulacji powietrza chłodzącego w obudowie silnika.

Należy regularnie wykonywać czynności obsługi technicznej. Wykonywać należy tylko te czynności obsługi okresowej i naprawy, które zostały opisane w instrukcji użytkowania. Wykonanie wszystkich innych robót należy zlecić autoryzowanemu dealerowi.

Firma STIHL zaleca stosowanie wyłącznie oryginalnych części zamiennych. Ich właściwości zostały w optymalny sposób dostosowane do produktu oraz do wymagań stawianych przez użytkownika.

Firma STIHL radzi wykonywanie czynności konserwacyjnych i napraw wyłącznie przez autoryzowanego dealera STIHL. Autoryzowanym dealerem STIHL umożliwia się regularny udział w szkoleniach oraz udostępnia informacje techniczne.

3 Kompletowanie dmuchawy

- ▶ wyjąć wtyczkę z gniazda sieciowego

3.1 Montowanie rury dmuchawy

BGE 71, BGE 81:

Dmuchała może zostać włączona tylko wtedy, gdy rura dmuchawy została zamontowana w prawidłowy sposób. Nakrętka kołpakowa naciska na dźwignię wyłącznika bezpieczeństwa, który zamyka obwód prądu umożliwiającą uruchomienie silnika.

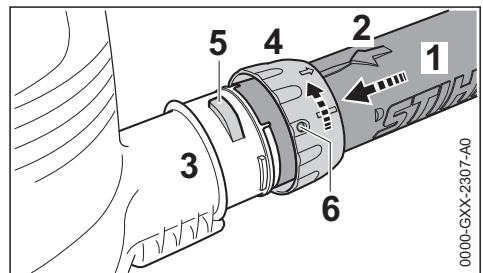

- ▶ Doprowadzić wyźlobienia do pokrycia. Strzałka (2) musi się znajdować na górnej stronie rury dmuchawy (1)
- ▶ Wsunąć rurę dmuchawy (1) aż do oporu do króćca (3) obudowy dmuchawy
- ▶ przelożyć nakrętkę kołpakową (4) przez króciec (3) obudowy dmuchawy i nakręcić ją w kierunku wskazanym przez strzałkę, aż nakładka (5) zostanie zaryglowana w otworze (6) nakrętki kołpakowej.

BGE 71, BGE 81:

- ▶ Przelącznik bezpieczeństwa zostaje włączony

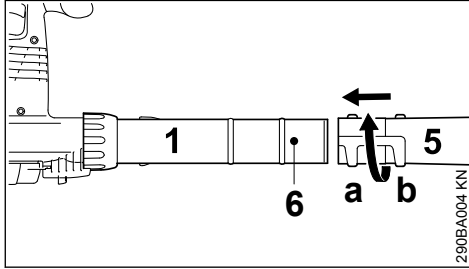
3.2 Montowanie dyszy

- ▶ Dyszę (5) w pozycji (a) (dłużej) lub pozycji (b) (krótkiej) wsunąć aż do czopu (6) na rurę dmuchawy (1) i zaryglować w kierunku wskazanym przez strzałkę

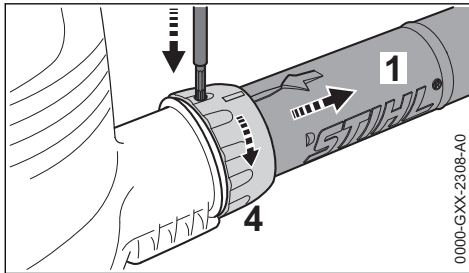
3.3 Demontowanie rury dmuchawy

- ▶ wyłączyć silnik
- ▶ Przy pomocy odpowiedniego narzędzia przecisnąć nakładkę przez otwór w nakrętce
- ▶ Obrócić nakrętkę kołpakową (4) aż do oporu w kierunku wskazanym przez strzałkę
- ▶ Zdjąć rurę dmuchawy (1)

4 Kompletowanie rozdrabniacza zasysającego

Rozdrabniacz zasysający może zostać włączony tylko wtedy, gdy rura ssąca i krzywka zostały zamontowane w prawidłowy sposób. Nakrętka kołpakowa naciska na dźwignię wyłącznika bezpieczeństwa, który zamyka obwód prądu umożliwiając uruchomienie silnika.

- ▶ Wyjąć wtyczkę z gniazda wtykowego

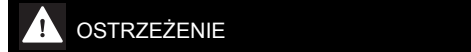
4.1 Montowanie krzywki

Należy zamknąć zamek błyskawiczny znajdujący się na miechu

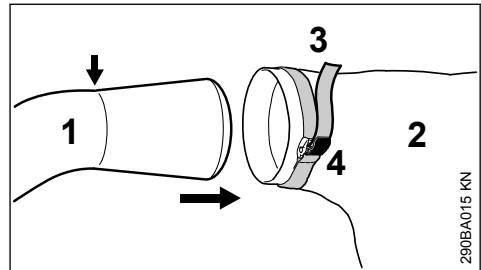

- ▶ Wprowadzić krzywkę (1) do miecha (2) aż do oznaczenia (strzałka)
- ▶ Ścisnąć taśmę (3) na worku i wcisnąć klamrę (4)

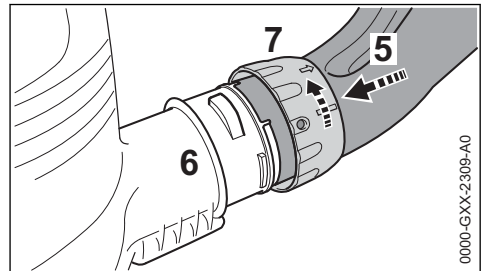

- ▶ Doprowadzić wyłobienia do pokrycia
- ▶ Wsunąć krzywkę (5) aż do oporu do króćca (6) obudowy dmuchawy
- ▶ Nakrętkę kołpakową (7) wsunąć na króciec (6) obudowy dmuchawy i obrócić aż do oporu w kierunku wskazanym przez strzałkę. Przelącznik bezpieczeństwa zostaje włączony. Towa-rzyszy mu wyraźny odgłos włączenia.

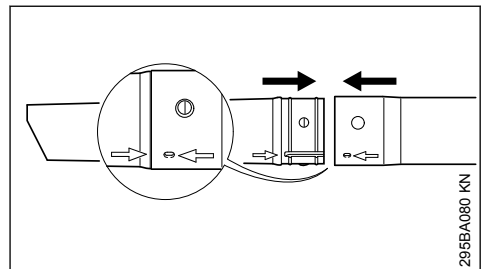
4.2 Kompletowanie rury ssącej

- ▶ Ustawić rurę ssącą i jej przedłużenia w pozycji wskazanej przez strzałki, wsunąć jedną do drugiej i zaryglować

4.3 Zamontować rurę ssącą

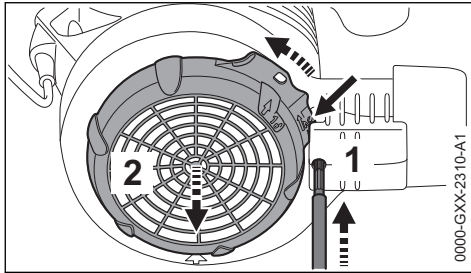

- ▶ Wyłączyć silnik
- ▶ Przy pomocy odpowiedniego narzędzia przecisnąć zabezpieczenie (1) przez otwór
- ▶ Wcisnąć nakładkę (strzałka) w obudowę dmuchawy i przytrzymać
- ▶ Obrócić kratkę ochronną (2) aż do oporu w kierunku wskazanym przez strzałkę i zdjąć

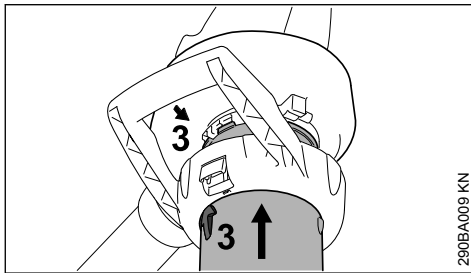

- ▶ Doprowadzić strzałki (3) do pokrycia
- ▶ Wsunąć rurę ssącą aż do oporu do króćca obudowy dmuchawy

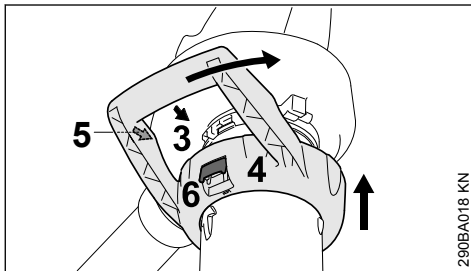

- ▶ Wsunąć uchwyt obwiedniowy (4) na otwór zasysania obudowy dmuchawy
- ▶ Doprowadzić do pokrycia strzałek (3) oraz (5)
- ▶ Obracać uchwyt obwiedniowy (4) w kierunku wskazanym przez strzałkę, aż nastąpi słyszalne zaryglowanie dźwigni (6) w obudowie dmuchawy

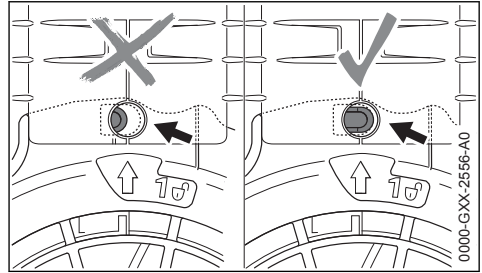

Zabezpieczenie (strzałka) po prawidłowym montażu nie jest wciśnięte.

4.4 Demontaż krzywki

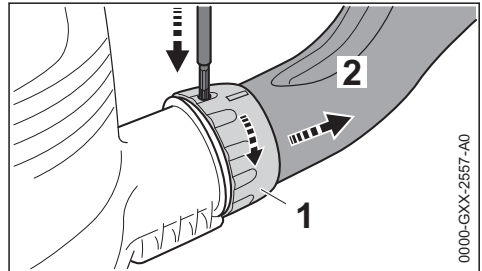

- ▶ Wyłączyć silnik
- ▶ Przy pomocy odpowiedniego narzędzia przecisnąć zabezpieczenie przez otwór
- ▶ Obrócić nakrętkę kołpakową (1) aż do oporu w kierunku wskazanym przez strzałkę
- ▶ Zdjąć krzywkę (2)

4.5 Demontowanie rury ssącej

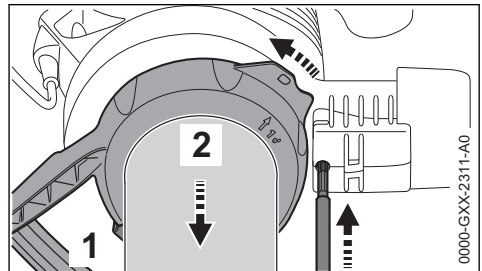

- ▶ Wyłączyć silnik
- ▶ Przy pomocy odpowiedniego narzędzia przecisnąć zabezpieczenie przez otwór
- ▶ Wcisnąć dźwignię blokowania (1) i przekręcić uchwyt obwiedniowy (2) w kierunku wskazanym przez strzałkę aż do oporu
- ▶ Zdjąć uchwyt obwiedniowy razem z rurą ssącą

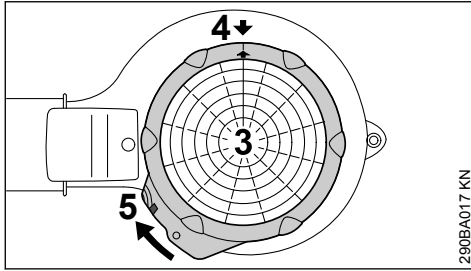

- ▶ Założyć kratkę ochronną (3) na otwór zasysania obudowy dmuchawy
- ▶ Doprowadzić strzałki (4) do pokrycia
- ▶ Obracać kratkę ochronną (3) w kierunku wskazanym przez strzałkę, aż nakładka (5) zostanie zaryglowana w obudowie dmuchawy

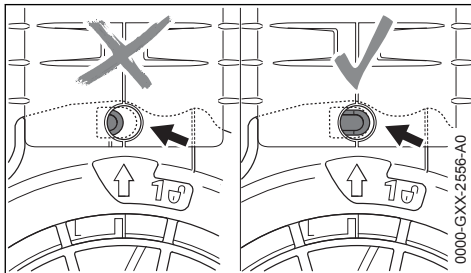

Zabezpieczenie (strzałka) po prawidłowym montażu nie jest wciśnięte.

5 Podłączenie urządzenia do sieci zasilania prądem elektrycznym

Wartości napięcia oraz częstotliwości urządzenia (patrz tabliczka znamionowa) są zgodne z wartościami napięcia oraz częstotliwości sieci zasilania

Wartość minimalna zabezpieczenia przyłącza sieciowego musi odpowiadać wartości podanej w rozdziale "Dane techniczne" – patrz rozdział "Dane techniczne".

Urządzenie musi zostać podłączone do źródła zasilania napięciem poprzez wyłącznik ochronny różnicowo-prądowy tak, żeby nastąpiło odcięcie prądu w sytuacji, w której wartość prądu odprowadzanego do ziemi przekroczy 30 mA.

Przyłącze sieciowe musi spełniać wymagania IEC 60364 a także lokalnych przepisów obowiązujących w miejscu użytkowania urządzenia.

5.1 Przedłużacz

Przedłużacz musi być zbliżony konstrukcyjnie do właściwości przewodu zasilającego w urządzeniu. Przestrzegać oznaczenia konstrukcji (oznaczenie typu) podanego na przewodzie zasilającym.

Kable w przewodzie muszą posiadać minimalny przekrój poprzeczny, który jest zależny od napięcia sieciowego oraz długości przewodu zasilania.

Długość przewodu sieciowego

220 V – 240 V:

do 20 m
20 m do 50 m

100 V – 127 V:

do 10 m
10 m do 30 m

1,5 mm²
2,5 mm²

AWG 14 / 2,0 mm²
AWG 12 / 3,5 mm²

5.2 Zabezpieczenie przed wyrwaniem

Zabezpieczenie przed wyrwaniem chroni przewód zasilania napięciem przed uszkodzeniem.

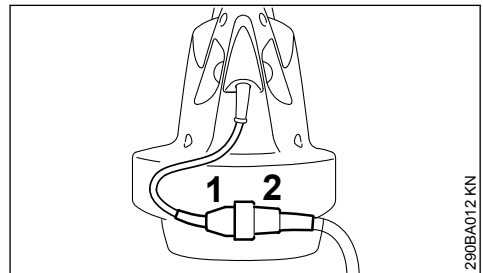

- ▶ Wsunąć wtyczkę (1) do złącza (2) przedłużenia przewodu

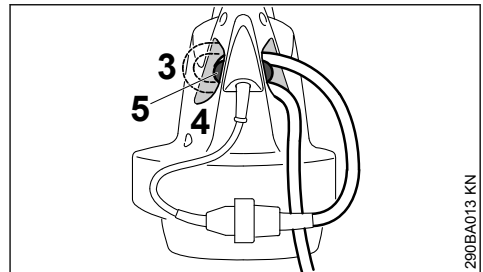

- ▶ z przedłużenia przewodu utworzyć pętlę
- ▶ przeprowadzić pętlę (3) przez otwór (4)
- ▶ założyć pętlę na hak (5) i mocno zacisnąć

5.3 Podłączenie do sieci

Przed podłączeniem do sieci zasilania napięciem należy sprawdzić, czy urządzenie zostało wyłączone — patrz rozdział "Wyłączanie urządzenia"

- ▶ włożyć wtyczkę przedłużenia przewodu zasilania do przepisowo zamontowanego gniazda sieciowego

6 Włączanie urządzenia

- ▶ wybrać bezpieczne i stabilne stanowisko pracy
- ▶ przytrzymać urządzenie w pozycji roboczej

BGE 61, BGE 71, SHE 71

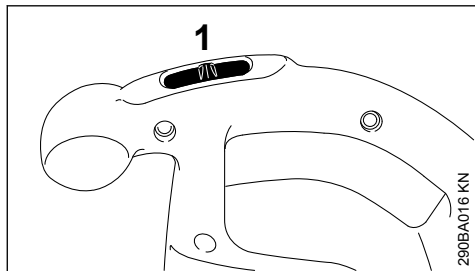

- ▶ Dźwignię przełącznika (1) ustawić w pozycji I lub II (pozycja II występuje zależnie od wyposażenia)

Przy urządzeniach z pozycją przełącznika I:

I = pełne obciążenie

Przy urządzeniach z pozycją przełącznika I oraz II:

I = połowiczne obciążenie

II = pełne obciążenie

BGE 81, SHE 81

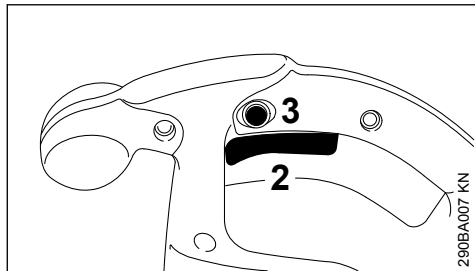

- ▶ Nacisnąć na dźwignię głównego przełącznika (2) na rękojeści manipulacyjnej

Moc dmuchawy oraz moc zasysania można bezstopniowo regulować.

Wskutek wciśnięcia przycisku blokady (3) położenie dźwigni przełącznika (2) można ustalić w pozycji najwyższej efektywności trybu dmuchawy i trybu zasysania.

7 Wyłączanie urządzenia

Przy dłuższych przerwach w pracy - wyjąć wtyczkę z gniazda sieciowego.

Jeżeli urządzenie nie będzie przez dłuższy czas użytkowane, to należy je tak odstawić, żeby nie stanowiło dla nikogo zagrożenia.

Zabezpieczyć urządzenie przed użyciem przez osoby nieupoważnione.

BGE 61, BGE 71, SHE 71

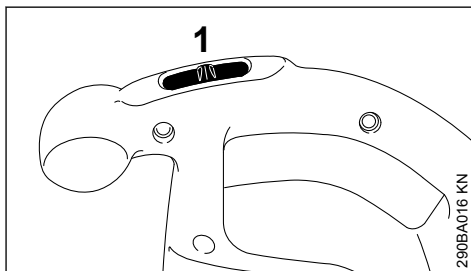

- ▶ Ustawić przełącznik (1) w pozycji 0

BGE 81, SHE 81

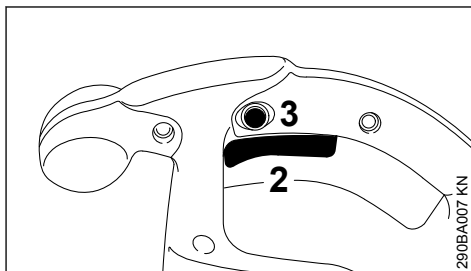

- ▶ Zwolnić dźwignię głównego przełącznika (2) na rękojeści manipulacyjnej.

Przy zaryglowanym przycisku blokady (3) krótko nacisnąć na dźwignię głównego przełącznika i następnie ją zwolnić.

8 Przechowywanie urządzenia

- ▶ Dokładnie oczyścić urządzenie
- ▶ Przechowywać urządzenie w suchym i bezpiecznym miejscu. Chronić przed użyciem przez osoby nieupoważnione (np. przez dzieci).

9 Wskazówki dotyczące przeglądów technicznych i konserwacji

Zamieszczone poniżej wskazówki dotyczą pracy urządzenia w normalnych warunkach eksploatacyjnych. Przy utrudnionych warunkach eksploatacyjnych (intensywny kurz, itp.) oraz przy wydłużonym dniu pracy, podane poniżej odstępy czasowe muszą ulec odpowiedniemu skróceniu.		przed rozpoczęciem pracy	po zakończeniu pracy lub codziennie	co tydzień	co tydzień	co roku	przy wystąpieniu zakłóceń	przy wystąpieniu uszkodzeń	jeżeli zachodzi potrzeba
kompletne urządzenie	kontrola wzrokowa (stan ogólny)	x							
	czyszczenie		x						
Rękojeść manipulacyjna	Badanie sprawności funkcjonalnej	x							
Otworki zasysania powietrza chłodzącego	czyszczenie								x
Naklejki ostrzegawcze o zagrożeniach	wymienić						x		

10 Ograniczanie zużycia eksploatacyjnego i unikanie uszkodzeń

Stosowanie się do wskazówek niniejszej Instrukcji użytkownika pozwoli uniknąć ponadnormatywnego zużycia eksploatacyjnego urządzenia oraz uszkodzeń urządzenia.

Użytkowanie, obsługi techniczne oraz przechowywanie musi się odbywać z taką starannością, jak to opisano w niniejszej Instrukcji obsługi.

Za wszystkie szkody jakie wystąpią wskutek nieprzebrzegania wskazówek dotyczących bezpieczeństwa, obsługi technicznej i konserwacji odpowiada użytkownik urządzenia. Obowiązuje to szczególnie wtedy, gdy:

- dokonano zmian konstrukcyjnych produktu bez zezwolenia firmy STIHL
- zastosowano narzędzia lub elementy wyposażenia, które do niniejszego urządzenia nie zostały dozwolone, nie nadawały się lub nie przedstawiały odpowiedniej jakości
- użytkowano urządzenie w sposób sprzeczny z jego przeznaczeniem
- urządzeniem posługiwano się podczas imprez sportowych czy zawodów

- wystąpiły szkody będące konsekwencją użytkowania urządzenia z podzespołami niesprawnymi technicznie

10.1 Czynności obsługi technicznej

Należy regularnie wykonywać wszystkie czynności, które zostały opisane w rozdziale „Wskazówki dotyczące obsługi technicznej i konserwacji”. Jeżeli czynności obsługi technicznej nie mogą zostać wykonane przez użytkownika, to należy zlecić ich wykonanie wyspecjalizowanemu dystrybutorowi.

Firma STIHL zaleca wykonywanie obsług okresowych i napraw wyłącznie przez autoryzowanych dystrybutorów tej firmy. Autoryzowanym dystrybutorom firmy STIHL umożliwia się regularny udział w szkoleniach oraz udostępnia Informacje techniczne.

Jeżeli wykonanie czynności obsługi technicznej zostanie zaniebane lub zostaną one wykonane niefachowo, to mogą powstać szkody, za które odpowiedzialność będzie ponosić sam użytkownik. Należą do tego między innymi:

- uszkodzenia silnika elektrycznego wynikłe z niewykonania obsługi technicznej we właściwym czasie lub niewłaściwym zakresie (np. niewystarczające oczyszczenie przewodników cyrkulacji powietrza chłodzącego)

- szkody powstałe wskutek nieprawidłowego podłączenia urządzenia do sieci zasilania prądem elektrycznym (napięcie, niewystarczające przekroje przewodów zasilających)
- korozja oraz szkody powstałe wskutek nieprawidłowego magazynowania
- uszkodzenia urządzenia powstałe wskutek stosowania części zamiennych niskiej jakości

10.2 Podzespoły ulegające zużyciu eksploatacyjnemu

Niektóre podzespoły urządzenia mechanicznego – także przy prawidłowym użytkowaniu – ulegają naturalnemu zużyciu eksploatacyjnemu i muszą, w zależności od rodzaju oraz okresu użytkowania, zostać w odpowiednim czasie wymienione. Należą do nich między innymi:

- Koło łopatkowe dmuchawy
- Miech filtrujący

11 Zasadnicze podzespoły urządzenia

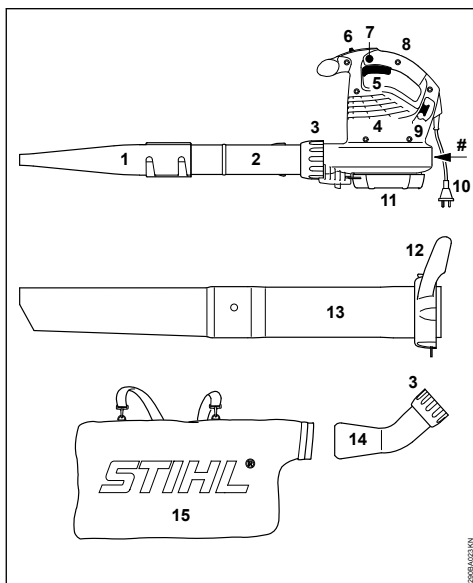

- 1 Dysza płaska
- 2 Rura wydmuchowa
- 3 Nakrętka
- 4 Otwory zasysania powietrza chłodzącego

- 5 Dźwignia przełącznika (tylko BGE 81, SHE 81)
- 6 Przełącznik (tylko BGE 61, BGE 71, SHE 71)
- 7 Przycisk blokady (tylko BGE 81, SHE 81)
- 8 Uchwyt manipulacyjny
- 9 Hak odciążenia przewodu zasilania
- 10 Wtyczka
- 11 Kratka ochronna
- 12 Nakrętka kołpakowa z uchwytem*
- 13 Rura ssąca*
- 14 Łącznik*
- 15 Worek*
- # Numer maszyny

12 Dane techniczne

12.1 Silnik BGE 61

Wersja 120 V

Dane dotyczące przyłącza sieciowego	120 V, 60 Hz, 9,2 A
Bezpiecznik	15 A
Moc	1100 W
Klasa ochrony	II □

Wersja 240 V

Dane dotyczące przyłącza sieciowego	240 V, 50 Hz, 4,8 A
Bezpiecznik	10 A
Moc	1100 W
Klasa ochrony	II □

12.2 Motor BGE 71 / SHE 71

Wersja 120 V

Dane dotyczące przyłącza sieciowego	120 V, 60 Hz, 9,2 A
Bezpiecznik	15 A
Moc	1100 W
Klasa ochrony	II □

Wersja 230 V

Dane dotyczące przyłącza sieciowego	230 V, 50 Hz, 4,8 A
Bezpiecznik	10 A
Moc	1100 W
Klasa ochrony	II □

Wersja 230 V – 240 V

Dane dotyczące przyłącza sieciowego	230 V – 240 V, 50 Hz, 4,8 A
Bezpiecznik	10 A
Moc	1100 W
Klasa ochrony	II □

* Wyposażenie do SHE, wyposażenie specjalne do BGE

12.3 Motor BGE 81 / SHE 81

Wersja 230 V

Dane dotyczące przyłącza sieciowego	230 V, 50 Hz, 6,1 A
Bezpiecznik	10 A
Moc	1400 W
Klasa ochrony	II <input type="checkbox"/>

Wersja 230 V – 240 V

Dane dotyczące przyłącza sieciowego	230 V – 240 V, 50 Hz, 6,1 A
Bezpiecznik	10 A
Moc	1400 W
Klasa ochrony	II <input type="checkbox"/>

12.4 Maksymalny przepływ powietrza

	Praca w trybie dmuchawy	Praca w trybie zasysania
BGE 61	670 m ³ /h	---
BGE 71	670 m ³ /h	580 m ³ /h
BGE 81	750 m ³ /h	650 m ³ /h
SHE 71	670 m ³ /h	580 m ³ /h
SHE 81	750 m ³ /h	650 m ³ /h

12.5 Prędkość przepływu powietrza z dyszą

Praca w trybie dmuchawy

BGE 61	66 m/s
BGE 71	66 m/s
BGE 81	76 m/s
SHE 71	58 m/s
SHE 81	67 m/s

12.6 Wymiary

Szerokość	210 mm
Wysokość	334 mm
Głębokość	330 mm

12.7 Masa

BGE 61	3,0 kg
BGE 71	3,0 kg
BGE 81	3,3 kg
SHE 71	4,1 kg
SHE 81	4,4 kg

12.8 Wartości hałasu i drgań

Przy ustalaniu wartości hałasu i drgań przyjęto fazę pracy urządzenia z najwyższą nominalną prędkością obrotową.

Dalsze informacje dot. spełnienia wymagań Wytycznych dla pracodawców Wibracje 2002/44/WE — patrz www.stihl.com/vib

12.8.1 Stały poziom ciągłego ciśnienia akustycznego L_p zgodnie z EN 50636-2-100

	Praca w trybie dmuchawy	Praca w trybie odkurzacza
BGE 71	85 dB(A)	85 dB(A)
BGE 81	89 dB(A)	88 dB(A)
SHE 71	85 dB(A)	85 dB(A)
SHE 81	89 dB(A)	88 dB(A)

12.8.2 Poziom ciśnienia akustycznego L_w zgodnie z EN 50636-2-100

	Praca w trybie dmuchawy	Praca w trybie odkurzacza
BGE 71	100 dB(A)	101 dB(A)
BGE 81	103 dB(A)	103 dB(A)
SHE 71	100 dB(A)	101 dB(A)
SHE 81	103 dB(A)	103 dB(A)

12.8.3 Poziom wibracji a_{hv} zgodnie z EN 50636-2-100

Praca w trybie dmuchawy

Uchwyt prawy

BGE 71	1 m/s ²
BGE 81	4,1 m/s ²
SHE 71	1 m/s ²
SHE 81	4,1 m/s ²

Praca w trybie odkurzacza

	Uchwyt prawy	Uchwyt lewy
BGE 71	0,8 m/s ²	1,2 m/s ²
BGE 81	2,6 m/s ²	5,6 m/s ²
SHE 71	0,8 m/s ²	1,2 m/s ²
SHE 81	2,6 m/s ²	5,6 m/s ²

Współczynnik K-poziomu ciśnienia akustycznego i mocy akustycznej wyznaczony wg dyrektywy 2006/42/WE wynosi 2,5 dB(A), zaś współczynnik K-poziomu drgań wyznaczony wg dyrektywy 2006/42/WE wynosi 2,0 m/s².

12.9 REACH

Rozporządzenie REACH jest unijnym rozporządzeniem w sprawie rejestracji, oceny, udzielenia zezwoleń i stosowanych ograniczeń w zakresie chemikaliów.

Informacje dotyczące spełnienia wymagań rozporządzenia REACH (UE) nr 1907/2006 patrz www.stihl.com/reach

13 Wskazówki dotyczące napraw

Użytkownicy urządzenia mogą wykonywać tylko te przeglądy techniczne i konserwacje, które zostały opisane w niniejszej Instrukcji użytkownika. Wykonanie wszystkich innych robót należy zlecić wyspecjalizowanemu dystrybutorowi.

Firma STIHL radzi zlecenie wykonywania czynności obsługi okresowych i napraw wyłącznie autoryzowanym dystrybutorom tej firmy. Autoryzowanym dystrybutorom firmy STIHL umożliwia się regularny udział w szkoleniach oraz udostępnia informacje techniczne.

Należy posługiwać się wyłącznie częściami zamiennymi dozwolonymi do stosowania przez firmę STIHL do napraw niniejszego urządzenia lub równorzędnych technicznie. Należy stosować wyłącznie kwalifikowane części zamienne. W przeciwnym razie może to prowadzić do zagrożenia wystąpieniem wypadków przy pracy lub do uszkodzeniem urządzenia.

Firma STIHL zaleca stosowanie oryginalnych części zamiennych tej firmy.

Oryginalne części zamienne firmy STIHL można rozpoznać po numerze katalogowym części zamiennej, po napisie **STIHL** a także po znaku części zamiennych STIHL  (na mniejszych częściach zamiennych znak ten może występować samodzielnie).

14 Utylizacja

Informacje na temat utylizacji są dostępne w lokalnym urzędzie lub u dealera marki STIHL.

Nieprawidłowa utylizacja może powodować szkody na zdrowiu i obciążać środowisko.

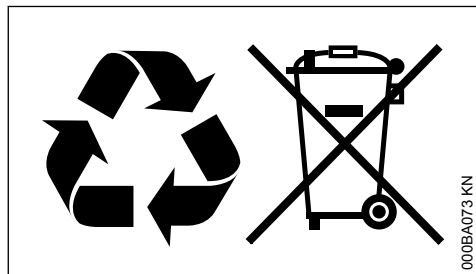

- ▶ Produkty STIHL i ich opakowania zgodnie z lokalnymi przepisami oddać do właściwego miejsca zbiórki w celu recyklingu.
- ▶ Nie wyrzucać do zwykłego pojemnika na odpady komunalne.

15 Deklaracja zgodności UE

ANDREAS STIHL AG & Co. KG
Badstr. 115
D-71336 Waiblingen

Niemcy

oświadcza na własną odpowiedzialność, że

Urządzenie:	Elektryczna dmuchawa, elektryczny zasysacz rozdrabniająca
Marka:	STIHL
Typ:	BGE 61 BGE 71 BGE 81 SHE 71 SHE 81
Nr identyfikacyjny serii:	4811

spełnia obowiązujące postanowienia dyrektyw 2011/65/UE, 2006/42/WE, 2000/14/WE oraz 2014/30/UE i zostało opracowane oraz wykonane zgodnie z wydaniami następujących norm obowiązującymi w dniu produkcji:

EN 50636-2-100, EN 55014-1, EN 55014-2,
EN 60335-1, EN 61000-3-2, EN 61000-3-3

Do ustalenia zmierzonego i gwarantowanego poziomu mocy akustycznej zastosowano postępowanie przewidziane przez dyrektywę 2000/14/WE, załącznik V.

Zmierzony poziom mocy akustycznej

BGE 71:	98 dB(A)
BGE 81:	101 dB(A)
SHE 71:	98 dB(A)
SHE 81:	100 dB(A)

Gwarantowany poziom mocy akustycznej

BGE 71:	100 dB(A)
BGE 81:	103 dB(A)
SHE 71:	100 dB(A)
SHE 81:	102 dB(A)

Przechowywanie dokumentacji technicznej:

ANDREAS STIHL AG & Co. KG
Produktzulassung

Rok produkcji, kraj produkcji oraz numer seryjny są podane na urządzeniu.

Waiblingen, 15.07.2021

ANDREAS STIHL AG & Co. KG

z up.



dr Jürgen Hoffmann

kierownik Działu Dopuszczania Produktów
i Regulacji Prawnych

16 Deklaracja zgodności UKCA

ANDREAS STIHL AG & Co. KG

Badstr. 115

D-71336 Waiblingen

Niemcy

oświadcza na własną odpowiedzialność, że

Urządzenie: Elektryczna dmuchawa,
elektryczny zasysacz roz-
drabniającyMarka: STIHL
Typ: BGE 61
BGE 71
BGE 81
SHE 71
SHE 81Nr identyfikacyjny
serii: 4811

spełnia obowiązujące postanowienia brytyjskich rozporządzeń The Restriction of the Use of Certain Hazardous Substances in Electrical and Electronic Equipment Regulations 2012, Supply of Machinery (Safety) Regulations 2008, Noise Emission in the Environment by Equipment for use Outdoors Regulations 2001 i Electromagnetic Compatibility Regulations 2016 oraz zostało skonstruowane i wyprodukowane zgodnie z poniższymi normami w wersjach obowiązujących w dniu produkcji:

EN 50636-2-100, EN 55014-1, EN 55014-2,
EN 60335-1, EN 61000-3-2, EN 61000-3-3

Przy ustalaniu zmierzonego oraz gwarantowanego poziomu ciśnienia akustycznego zastosowano postępowanie przewidziane przez brytyjską dyrektywę Noise Emission in the Environment by Equipment for use Outdoors Regulations 2001, Schedule 8.

Zmierzony poziom mocy akustycznej

BGE 71: 98 dB(A)
BGE 81: 101 dB(A)
SHE 71: 98 dB(A)

SHE 81: 100 dB(A)

Gwarantowany poziom mocy akustycznej

BGE 71: 100 dB(A)
BGE 81: 103 dB(A)
SHE 71: 100 dB(A)
SHE 81: 102 dB(A)

Przechowywanie dokumentacji technicznej:

ANDREAS STIHL AG & Co. KG

Rok produkcji, kraj produkcji oraz numer seryjny są podane na urządzeniu.

Waiblingen, 15.07.2021

ANDREAS STIHL AG & Co. KG

z up.



dr Jürgen Hoffmann

kierownik Działu Dopuszczania Produktów
i Regulacji Prawnych

СЪДЪРЖАНИЕ

1	Относно това ръководство за употреба	177
2	Указания за безопасност и техника на работа.....	177
3	Комплектуване на духателния уред.....	183
4	Комплектуване на смукателната резачка	183
5	Включване на моторния уред към електрическата мрежа.....	186
6	Включване на моторния уред.....	186
7	Изключване на моторния уред.....	187
8	Съхранение на моторния уред.....	187
9	Указания за обслужване и поддръжка.....	188
10	Минимизиране на износването и избягване повреди	188
11	Основни части на моторния уред.....	189
12	Технически данни.....	190
13	Указания за ремонт.....	191
14	Отстраняване (на отпадъци).....	191
15	Декларация на ЕС (EU) за съответствие	191
16	Декларация за съответствие UKCA.....	192

Уважаеми клиенти,

Благодарим Ви много, че сте избрали едно от висококачествените произведения на фирмата STIHL.

Това изделие е произведено по най-модерни методи на производство и с прилагане на многообхватни мерки за осигуряване на високо качество. Ние се стараем да направим всичко необходимо, за да бъдете доволни от Вашия моторен уред и да работите с него без проблеми.

Ако имате някакви въпроси относно Вашия уред, молим да се обърнете към Вашия търговски посредник или директно към пласментното ни дружество.

Ваш



Dr. Nikola Stihl

1 Относно това ръководство за употреба

1.1 Картинни символи

Всички картинни символи, които са поставени на уреда, са обяснени в това ръководство за употреба.

1.2 Означение на разделите / главите от текста



ПРЕДУПРЕЖДЕНИЕ

Предупреждение за опасност от злополуки и наранявания на физически лица, както и от сериозни имуществени щети.

УКАЗАНИЕ

Предупреждение за повреда на уреда или отделни негови части.

1.3 Техническо усъвършенстване

Фирмата STIHL работи непрекъснато по усъвършенстването на всички машини и уреди от продукцията си; затова си запазваме правото да променяме обхвата на доставка по отношение на формата, техниката и оборудването без предварително да съобщаваме за това.

Въз основа на текстовата и илюстрационна информация в това ръководство за употреба не могат да се правят рекламации.

2 Указания за безопасност и техника на работа



При работа с този уред са необходими специални мерки за безопасност. Включването към електрическата мрежа открива особени източници на опасност.



Преди първото пускане в експлоатация на уреда прочетете внимателно цялото ръководство за употреба и го съхранявайте на сигурно място за по-нататъшна употреба. Несъблюдаването на ръководството за употреба може да се окаже опасно за живота.



ПРЕДУПРЕЖДЕНИЕ

- Деца или младежи не трябва да работят с уреда. Надзиравайте децата, за да сте сигурни, че не си играят с уреда
- Уредът може да се използва само от лица, които са инструктирани как да го използват и боравят с него, или могат да предоставят доказателство, че могат да работят безопасно с него
- Лицата, които н могат да работят безопасно с уреда поради ограничени физически, сетивни или умствени способности, могат да работят с него само под наблюдение или съгласно инструкциите на отговорно лице
- Уредът да се предоставя или дава назаем само на лица, които са запознати с този модел и използването му - винаги предоставяйте и ръководството за употреба
- Преди започване на всякакви дейности по уреда, като например почистване, обслужване, смяна на части – **изваждайте щепсела за свързване с електрическата мрежа от контакта!**

Спазвайте специфичните за държавата предписания за безопасност, например тези на професионалните дружества, на социалните каси, на държавните органи по безопасност на труда и други.

Ако уредът не се използва, да се съхранява така, че да не представлява опасност за никого. Обезопасете уреда срещу неоторизиран достъп, издърпайте щепсела.

Потребителят носи отговорност за всякакви злополуки или опасности, които могат да възникнат спрямо други лица или тяхно имущество.

Ако ще работите с уреда за първи път: помолете продавач или друг специалист да Ви обясни как да го използвате безопасно.

Времето за употреба на шумоотделящи уреди може да бъде ограничено от съответните национални, а също така и от местните, локални разпоредби.

Преди началото на работа уредът да се проверява за състояние, отговарящо на разпоредбите. Обърнете особено внимание на захранващия кабел, щепсела и предпазните устройства.

Уредът да се пуска в действие само тогава, когато всички негови конструктивни части са изправни и без повреди.

Не използвайте захранващия кабел за дърпане или транспортиране на уреда.

За почистване на уреда не използвайте уреди за почистване с високо налягане. Мощната водна струя може да повреди части на апарата.

Никога не пръскайте уреда с вода – **опасност от късо съединение!**

2.1 Физическа годност

Който работи с апарата, трябва да бъде отпочинал, здрав и в добро физическо състояние.

Лицата, които поради здравословни причини не бива да се напрягат и натоварват, трябва да се осведомят при лекаря си дали работата с моторен уред е възможна за тях.

Забранена е работата с уреда след употребата на алкохол, на медикаменти или наркотици, намаляващи способността на реакциите.

2.2 Употреба по предназначение

Уредът за обдуване дава възможност за отстраняване на шума, трева, хартия и други подобни, например в градини и паркове, спортни игрища и стадиони, паркинги или входи на гаражи и дворове.

Смукателната резачка е предназначена за засмукване на мокри листа и други леки, насипни и негорими отпадъци.

Да не се издухват или засмукват опасни за здравето материали.

Не експлоатирайте уреда в затворени помещения.

Използването на уреда за други цели не е позволено и може да доведе до злополуки или повреди на уреда. Не предприемайте каквито и да било промени по това изделие – това също може да доведе до злополуки или повреди на уреда.

2.3 Условия за употреба



Не работете с уред, ако вали дъжд или сняг, при влажно време или при буря, както и в много влажна околна среда. Не оставяйте уреда на открито, ако вали дъжд.

2.4 Облекло и екипировка

Носете отговарящи на предписанията облекло и екипировка.



Облеклото да е подходящо и целесъобразно и да не ограничава движенията. Плътни прилепващи дрехи – работен комбинезон, а не работна куртка.



Не носете шалове, вратовръзки и никакви украшения, нито такива дрехи, които могат да попаднат в отвора за всмукване на въздух. Приберете и осигурете дългата коса по такъв начин, че тя да се намира над раменете.

Носете здрави обувки с предпазващи от хлъзгане подметки с грайфери.



ПРЕДУПРЕЖДЕНИЕ



За да намалите опасността от нараняване на очите, носете плътни прилепващи предпазни очила, съгласно норматив EN 166. Внимавайте за правилното поставяне на предпазните очила.

Носете "персонална" звукозащита срещу шум – като например антифони.

STIHL предлага обширна програма за лични предпазни средства.

2.5 Принадлежности

Използвайте само такива части или принадлежности, които са изрично одобрени от STIHL за монтаж на този уред – или технически идентични части. При въпроси се обърнете към специализиран търговски обект. Използвайте само висококачествени инстру-

менти или принадлежности. В противен случай съществува опасност от злополуки или от повреди на уреда.

STIHL препоръчва за монтаж към тази машина да се използват предлаганите от STIHL оригинални части и принадлежности. Те са оптимално съгласувани по своите качества с продукта и с изискванията на потребителя.

Не предприемайте никакви промени по апарата – това може да доведе до намаляване безопасността на работа. STIHL не поема отговорност за щети, нанесени на физически лица или материални щети, възникнали в резултат от използването на неразрешени прикачни приспособления.

2.6 Преди работа

Проверка на уреда

- Превключвателят/лостът за ръчно включване/изключване трябва да може да се премества лесно на **STOP**, респ. **0**
- Превключвателят/лостът за ръчно включване/изключване трябва да се намира в положение **STOP**, респ. **0**
- Духателното устройство трябва да бъде монтирано съгласно разпоредбите
- За безопасно водене дръжките трябва да са чисти и сухи, без масло и мръсотия
- Проверете състоянието на работното колело и корпуса на духателното устройство – вижте "Употреба на смукателното устройство"

Разрешава се работа с уреда само когато той е в пълна изправност – **опасност от злополука!**

Уредът да се пуска в действие само тогава, когато всички негови конструктивни части не са повредени и са здраво монтирани.



Опасност от нараняване посредством въртящото се работно колело на духателното устройство. Преди демонтажа на предпазната решетка, засмукващата тръба, духателната тръба или коляното винаги изключвайте двигателя и издърпвайте мрежовия щекер. Изчакайте докато работното колело на духателното устройство спре.

Износването на корпуса на духателното устройство (пукнатини, пробиви) може да доведе до опасност от нараняване поради издухани чужди тела. При повреди на корпуса

на духателното устройство, се обърнете за помощ към оторизиран специализиран търговец – фирма STIHL препоръчва специализиран търговски обект на STIHL

Не предприемайте каквито и да било промени по устройствата за обслужване и предпазните устройства

Електрическо свързване

Избягвайте опасност от токов удар:

- Напрежението и честотата на уреда (вижте фирмената табелка) трябва да отговарят на напрежението и честотата на мрежата
- Проверете за повреди захранващия кабел, щепсела и удължителния проводник. Забранено е използването на повредени проводници, куплунги и щепсели, както и на неотговарящи на предписанията захранващи кабели
- електрическа връзка само към правилно инсталиран контакт
- Изолацията на захранващия кабел и на удължителния проводник, щепселът и куплунгът да са в изправно състояние
- Никога не хващайте щепсела, захранващия кабел, удължителния проводник, както и електрическите щепселни съединения с мокри ръце

Прокарвайте захранващия кабел и удължителния проводник по съответния правилен начин:

- Спазвайте минималните напречни сечения на отделните кабели и проводници - вижте "Електрическо свързване на устройството"
- Поставете и обозначавайте захранващия кабел така, че да не може да се повреди и да не представлява опасност за никого – **опасност от спъване!**
- Използването на неподходящ удължителен проводник може да е опасно. Използвайте само удължителни проводници, които са одобрени за използване на открито и с обозначени съответно и които са с достатъчно напречно сечение
- Щекерът и куплунгът на удължителния проводник трябва да са водонепропускливи и не трябва да лежат във водата
- Не позволявайте триене по предмети с остър връх или остър ръб
- Не приклепвайте в пукнатини на врати или прорези на прозорци
- При "поглъщане" на проводника – издърпайте щепсела и оправете кабела

- Винаги развивайте кабелния баран докрай, за да избегнете риск от пожар поради прегряване

2.7 Държане и управление на апарата

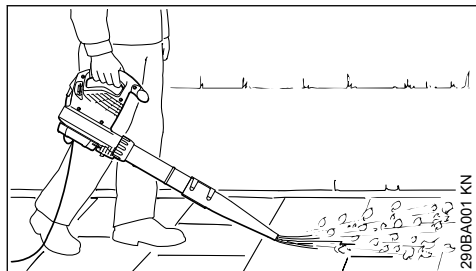

Уредът за обдухване е предвиден за обслужване с една ръка. Той може да се носи от оператора с дясната или лявата ръка на дръжката за управление.

Винаги дръжте уреда здраво в ръката си.



Уредът да се използва само с изцяло монтирана духателна тръба – **опасност от нараняване!**

Кръглата дюза е особено добре пригодена за работа върху неравни терени (например на ливади и затревени площи).

Плоската дюза (съдържаща се в обхвата на доставка или годна за доставка като специална принадлежност) генерира плоска въздушна струя, която може да се използва целенасочено и контролирано; особено при обдухване на равни повърхности, покрити с дървени стърготини, шума, нарязана трева и други подобни.

2.8 Употреба на смукателното устройство

Спазвайте указанията за монтаж в съответната глава на това ръководство за употреба.

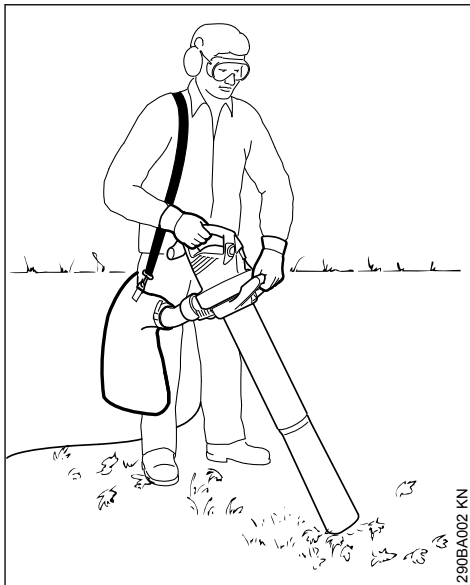

Смукателната резачка е предвидена за управление с две ръце. Тя трябва да се носи от оператора с дясната ръка на дръжката за управление и с лявата ръка на дръжката на холендровата гайка.

Закачете колана за носене на торбата за събиране през дясното си рамо - не я преметайте през рамо, така че в спешен случай уредът да може бързо да бъде снет от тялото заедно с торбата за събиране.

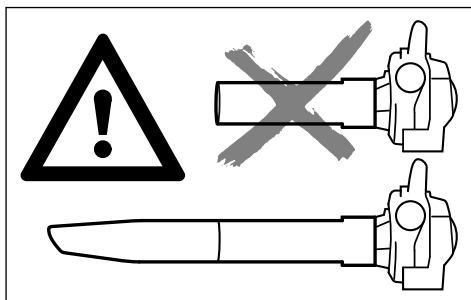

Уредът трябва да се използва само с цялостно монтирана засмукваща тръба и с монтирана, затворена събирателна торба – **опасност от нараняване!**



Не бива да се засмукват горещи или горящи материали (например пепел, тлеещи цигари) – **съществува опасност от нараняване при избухване на пожар!**



В никакъв случай не бива да се засмукват запалими течности (например гориво) или материали, напоени с възпламеними течности – поради пожар или експлозия – **опасност от смъртоносни наранявания!**

УКАЗАНИЕ

При всмукване на абразивни предмети (като ситна баластра, камъни и др.) работното колело и корпусът на духателното устройство се подлагат на особено силно износване. Износването се забелязва по намаляващата смукателна мощност. В този случай трябва да се обърнете към специализиран търговски обект. Фирма STIHL препоръчва специализиран търговски обект на STIHL.

При всмукване на влажна шума, духателното устройство или коляното може да се задръстят.

За отстраняване на задръствания в уреда:

- Изключете уреда и издърпайте мрежовия щекер
- Демонтирайте коляното и засмукващата тръба – вижте раздел "Комплектуване на смукателната резачка"
- Почистете коляното и корпуса на духателното устройство

2.9 По време на работа



При повреда на хранващия кабел незабавно извадете щепсела от мрежата – **опасност за живота поради удар с електрически ток!**

Не повреждайте хранващия кабел чрез преминаване върху него с превозни средства, смачкване, разтегляне и др.

Не изключвайте щепсел от контакта, издърпвайки хранващия кабел, хванете мрежовия щепсел.

Хващайте щепсела и хранващия кабел само със сухи ръце.

В случай на непосредствена опасност, респ. в спешен случай – поставете лоста за ръчно включване/изключване/превключвателя в положение **STOP**, респ. **0**.

С уреда може да работи само един човек – забранено е присъствието на други лица в работната зона.

Дръжте надалеч деца, животни и наблюдатели.



Забранено е присъствието на други лица в радиус от 15 m от работното място – опасност от нараняване – поради изхвърлени със скорост чрез движението на машината предмети!

Това разстояние трябва да се спазва и спрямо предмети (превозни средства, стъкла на прозорци) – **опасност от материални щети!**

Никога не духайте в посока към други хора или животни – уредът може да ускори и изхвърли малки предмети с голяма скорост – **опасност от нараняване!**

При духане и използване на смукателната резачка (на открито и в градини) трябва да се внимава за дребни животинки, за да не бъдат изложени на опасност.

Никога не оставяйте уреда да работи без наблюдение.

При работа се придвижвайте, вървейки само бавно напред – винаги наблюдавайте изходния обхват на духателната тръба – не вървете назад и не тичайте – **опасност от спъване!**

Захранващият кабел да се води винаги зад уреда – да не се върви в посока назад и да не се тича – **опасност от спъване!**

Избягвайте необичайни стойки на тялото и винаги пазете равновесие. Винаги заемайте стабилна и сигурна стойка.

Внимавайте на стръмни склонове и на неравни терени – **опасност от подхлъзване!**

Внимавайте за препятствия: боклуци, дървесни пънове, корени, изкопни ями – **опасност от препъване!**

Не работете на стълба, нито на нестабилни места за заставане.

При поставени антифони се изисква повишено внимание и предпазливост, тъй като способността за възприемане на предупредителни звукове (като например викове, звукови сигнали и др.) е намалена.

Работете винаги спокойно и внимателно – само при добра видимост и осветление. Работете разумно, не излагайте другите хора на опасност.

Правете редовно паузи за почивка по време на работа, за да предотвратите преумора и изтощение, в противен случай – **опасност от злополука!**

При обдухване на големи количества материал за обдухване, съдържащ прах, могат да възникнат електростатични заряди, които могат да се разреждат при неблагоприятни (напр. много сухи) условия на околната среда.

При образуване и отделяне на прах трябва винаги да се носи прахозащитна маска.

Работното колело на духателното устройство може да се блокира, ако се засмуче неподходящ материал. Незабавно изключете уреда, издърпайте мрежовия щекер. Едва след това отстранете блокирания засмукан материал.

Не пъхайте предмети през предпазната решетка или дюзата във вътрешността на корпуса на духателното устройство. Те могат да бъдат изхвърлени от духателното устройство с висока скорост – **опасност от нараняване!**

При доловими промени в хода на двигателя (като например по-силни вибрации) – прекъснете работата и отстранете причините за тези промени.

Ако уредът не е бил използван по предназначение (напр. упражняване на сила поради удар или падане), важно е да проверите дали е в безопасно състояние, преди да продължите да го използвате - вижте "Преди работа". Проверете и функционирането на предпазните устройства. В никакъв случай не продължавайте да използвате уред, който не е безопасен за експлоатация. В случай на съмнение потърсете помощта на специализиран търговски обект.

Ако уредът продължава да работи (не се изключва), когато лостът за ръчно включване/ изключване вече не е натиснат - издърпайте щепсел от контакта и се обърнете към специализиран търговски обект на STIHL. Уредът е дефектен.

Преди да оставите уреда: изключете уреда – издърпайте мрежовия щекер.

2.10 След приключване на работа

Извадете щепсела от контакта.

Не изключвайте щепсел от контакта, издърпвайки захранващия кабел, хванете мрежовия щепсел.

Почистете уреда от прах и мръсотия - не използвайте разтворители на мазнини.

2.11 Вибрации

Продължителната работа с уреда може да доведе до причинени от вибрациите смущения в кръвообращението на ръцете ("болест на белите пръсти").

Не може да се установи универсално валидно времетраене на работа с уреда, защото то зависи от най-различни влияещи му фактори.

Продължителността на използване може да се удължи посредством:

- Защита на ръцете (топли ръкавици)
- прекъсване за почивка

Продължителността на използване може да се скъси поради:

- специфична индивидуална склонност към лошо кръвообращение (признак: често пръстите са студени, изтръпване)
- ниски външни температури
- силата на хващане (здравото държане на уреда пречи на кръвообращението)

При редовна и продължителна работа с уреда и при повтаряща се поява на съответните симптоми (например изтръпване на пръстите) се препоръчва лекарски преглед.

2.12 Поддръжка и ремонт



ПРЕДУПРЕЖДЕНИЕ



Преди започване на каквито и да било дейности по уреда: изваждайте щепсела за свързване с електрическата мрежа от контакта.

- Да се използват само висококачествени резервни части. В противен случай съществува опасност от злополуки за работещите или повреди на уреда. Ако имате въпроси относно тази тема, се обърнете към специализирания търговец.
- Работи по уреда (например смяната на повреден захранващ кабел) могат да се изпълняват само от специализираните търговци или квалифицираните електротехници, за да избегнете опасностите.

Пластмасовите детайли да се почистват с кърпа. Използването на силни средства за почистване може да повреди пластмасата.

При необходимост почистете процепите за въздушно охлаждане, намиращи се в кожата на двигателя.

Редовно поддържайте уреда. Да се извършват само тези дейности по поддръжката и ремонта, които са описани в ръководството за

употреба. Всички други дейности трябва да се възлагат на специализиран търговец.

STIHL препоръчва да се използват предлаганите от STIHL оригинални части. Те са оптимално съгласувани по своите качества с уреда и с изискванията на потребителя.

Фирма STIHL препоръчва работите по поддръжката и ремонтите да се възлагат само на специализирания дистрибутор на STIHL. За специализираните дистрибутори на STIHL редовно се провеждат квалификационни курсове за обучение и им се предоставят на разположение най-новите технически информации.

3 Комплектуване на духателния уред

- ▶ Извадете щепсела за свързване с електрическата мрежа от контакта

3.1 Монтиране на духателната тръба

BGE 71, BGE 81:

Духателният апарат може да се включи само ако духателната тръба е монтирана правилно. Съединителната (холендрова) гайка задейства един защитен изключвател / прекъсвач, който затваря електрическата верига за пускане на двигателя в действие.

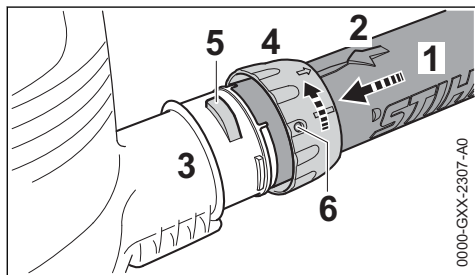

- ▶ Отворите трябва да съвпадат. Стрелката (2) трябва да се намира на горната страна на духателната тръба (1)
- ▶ Наденете духателната тръба до упор на щучера (3) на корпуса на духателното устройство
- ▶ Наденете съединителната (холендровата) гайка (4) върху щучера (3) на корпуса на духателното устройство и я завъртете до упор в посока на стрелката, докато езичето (5) зацепи в отвора (6) на съединителната (холендровата) гайка

BGE 71, BGE 81:

- ▶ Защитният прекъсвач се задейства – при което се чува ясно доловим звук

3.2 Монтирайте дюзата

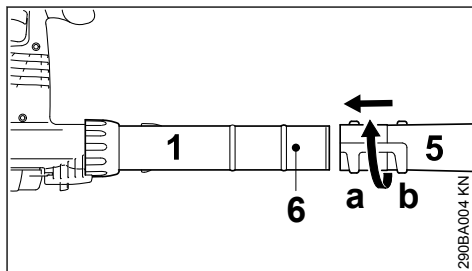

- ▶ Наденете дюзата (5) на духателната тръба (1) в позиция (a) (дълга) или позиция (b) (къса) до шийката (6) и я фиксирайте в посока на стрелката

3.3 Демонтиране на духателната тръба

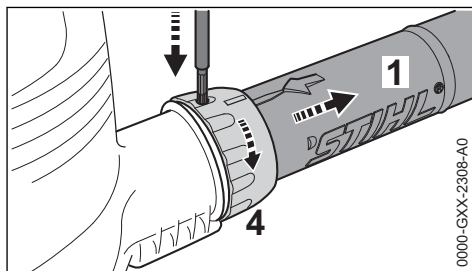

- ▶ Изключете двигателя
- ▶ С помощта на подходящ инструмент натиснете предпазителя през отвора на съединителната (холендровата) гайка
- ▶ Завъртете съединителната (холендровата) гайка (4) до упор в посока на стрелката.
- ▶ Свалете духателната тръба (1)

4 Комплектуване на смукателната резачка

Смукателната резачка може да се включи само ако тръбното коляно и смукателната тръба са монтирани правилно. Холендровите гайки задействат един защитен прекъсвач, който затваря електрическата верига за пускане на двигателя в действие.

- ▶ Извадете щепсела за свързване с електрическата мрежа от контакта

4.1 Монтиране на тръбното коляно



ПРЕДУПРЕЖДЕНИЕ

Ципът на събирателната торба трябва да бъде затворен

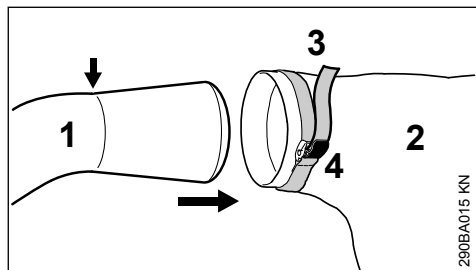

- ▶ Вкарайте тръбното коляно (1) в събирателната торба (2) до маркировката (виж стрелката)
- ▶ Издърпайте лентата за връзване (3) на събирателната торба и натиснете езичето (4) надолу

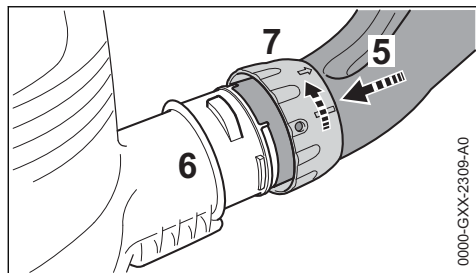

- ▶ Отворите трябва да съвпадат
- ▶ Поставете тръбното коляно (5) до упор в щуцера (6) на кожуха на духателното устройство
- ▶ Наденете холендровата гайка (7) върху щуцера (6) на корпуса на духателното устройство и я завъртете до упор в посока на стрелката. Защитният прекъсвач се задейства – при което се чува ясно доловим звук

4.2 Комплектуване на смукателната тръба

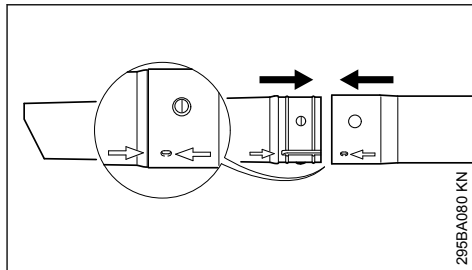

- ▶ Ориентирайте смукателната тръба и удължителя на смукателната тръба по стрелките, избутайте ги заедно и ги фиксирайте.

4.3 Монтиране на смукателната тръба

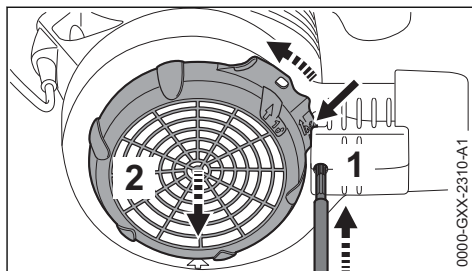

- ▶ Изключете двигателя
- ▶ С помощта на подходящ инструмент натиснете предпазителя (1) през отвора
- ▶ Натиснете езичето (виж стрелката) към корпуса на духателното устройство и го задръжте натиснато
- ▶ Завъртете предпазната решетка (2) до упор по посока на стрелката и я свалете

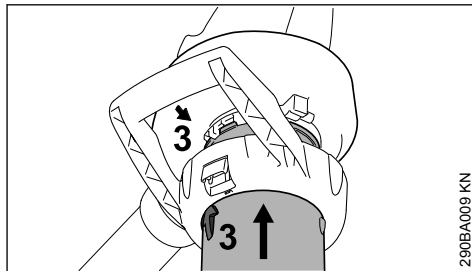

- ▶ Стрелките (3) трябва да съвпадат
- ▶ Вкарайте смукателната тръба до упор в отвора за всмукване на кожуха на духателното устройство

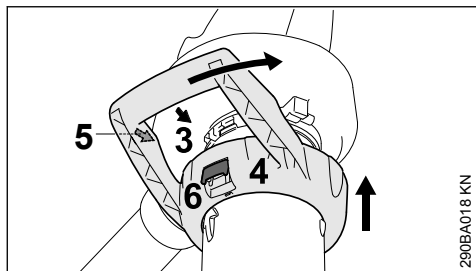

- ▶ Изтеглете С-образната ръкохватка (4) върху отвора за всмукване на кожата на духателното устройство
- ▶ Стрелките (3) и (5) трябва да съвпадат
- ▶ Завъртете С-образната ръкохватка (4) в посока на стрелката, докато лостът (6) на корпуса на духателното устройство се чуе, че зацепва

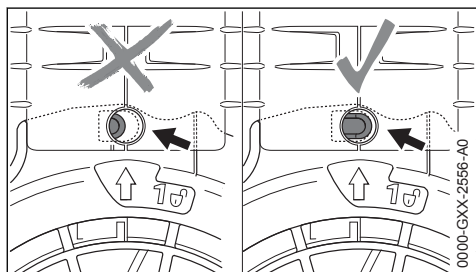

При правилен монтаж предпазителят (виж стрелката) не е натиснат.

4.4 Демонтиране на тръбното коляно

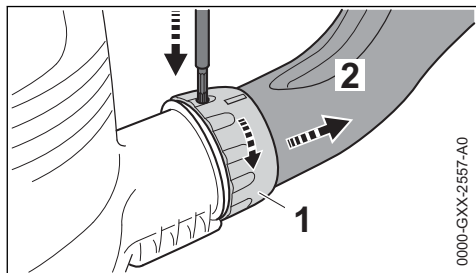

- ▶ Изключете двигателя
- ▶ С помощта на подходящ инструмент натиснете предпазителя през отвора
- ▶ Завъртете холендровата гайка (1) до упор по посока на стрелката
- ▶ Свалете тръбното коляно (2)

4.5 Демонтиране на смукателната тръба

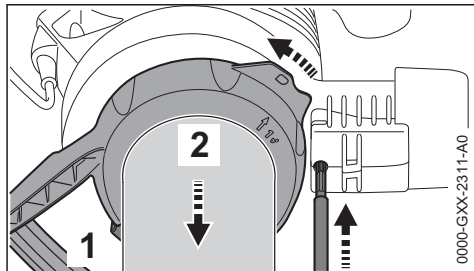

- ▶ Изключете двигателя
- ▶ С помощта на подходящ инструмент натиснете предпазителя през отвора
- ▶ Задействайте фиксиращия лост (1) и завъртете С-образната ръкохватка (2) до упор по посока на стрелката
- ▶ Свалете С-образната ръкохватка заедно със смукателната тръба

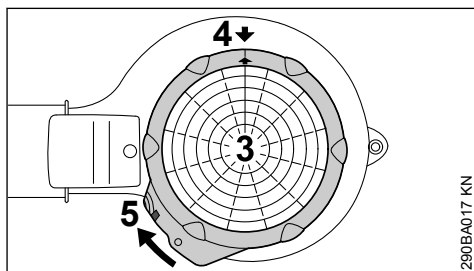

- ▶ Поставете предпазната решетка (3) върху отвора за всмукване, намиращ се на корпуса на духателното устройство
- ▶ Стрелките (4) трябва да съвпадат
- ▶ Завъртете защитната решетка (3) по посока на стрелката, докато езичето (5) се зацепи в корпуса на духателното устройство

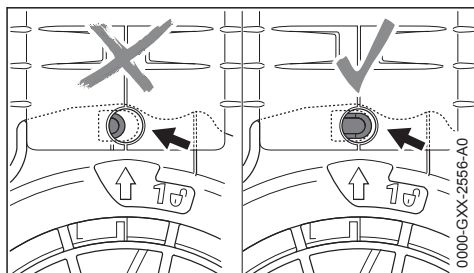

При правилен монтаж предпазителят (виж стрелката) не е натиснат.

5 Включване на моторния уред към електрическата мрежа

Напрежението и честотата на уреда (виж табелката, указваща типа) трябва да съвпадат с напрежението и честотата на захранването от електрическата мрежа

Минималната защита с електрически предпазители на захранването от електрическата мрежа трябва да съответства на предписанието в "Технически данни" – виж раздел "Технически данни".

Уредът трябва да се включи към мрежата за електрическо захранване посредством защитен прекъсвач на диференциална защита срещу недопустимия утечен ток, който прекъсва захранването с електрически ток, ако разрядният ток към земята надхвърли 30 mA.

Захранването от електрическата мрежа трябва да отговаря на норматива IEC 60364, както и на специфичните за съответната страна предписания.

5.1 Удължителен проводник

Удължителният проводник трябва по своя вид конструкция да изпълнява поне същите характеристики като захранващия проводник на апарата. Съблюдавайте обозначителната маркировка, отнасяща се до вида конструкция (обозначение на типа) на захранващия проводник.

Жилата на проводника трябва, в зависимост от напрежението в електрическата мрежа и от дължината на проводника, да имат посочения по-долу минимален диаметър на напречното сечение.

Дължина на проводника	Минимален диаметър на напречното сечение
220 V – 240 V:	
до 20 м	1,5 мм ²
20 м до 50 м	2,5 мм ²
100 V – 127 V:	
до 10 м	AWG 14 / 2,0 мм ²
10 м до 30 м	AWG 12 / 3,5 мм ²

5.2 Устройство за облекчаване силата на опън

Устройството за облекчаване силата на опън защитава захранващия проводник от повреждане.

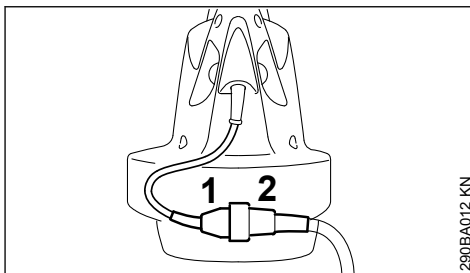

290BA012 KN

- ▶ Вкарайте щепсела за свързване с ел. мрежа (1) в куплунга (съединителната клема) (2) на удължителния проводник

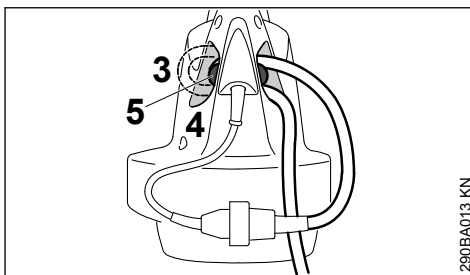

290BA013 KN

- ▶ Направете клуп с удължителния проводник
- ▶ Прекарайте клупа (3) през отвора (4)
- ▶ Прекарайте клупа върху куката (5) и го стегнете

5.3 Включване в контакта за захранване от електрическата мрежа

Преди включване на уреда в мрежата за електрическо захранване, да се провери дали уредът е изключен – виж раздел "Изключване на уреда"

- ▶ Вкарайте щепсела за свързване с електрическата мрежа на удължителния проводник в контакт, който е инсталиран съгласно предписанията

6 Включване на моторния уред

- ▶ Заемете сигурна и стабилна стойка
- ▶ Дръжте моторния уред в работна позиция

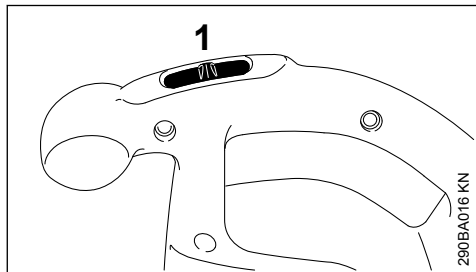
BGE 61, BGE 71, SHE 71

- ▶ Поставете включвателя (1) на I или II (позицията II според оборудването)

При моторни уреди с позиция на включване I:

I = пълна мощност на издухване

При моторни уреди с позиция на включване I и II:

I = половин мощност на издухване

II = пълна мощност на издухване

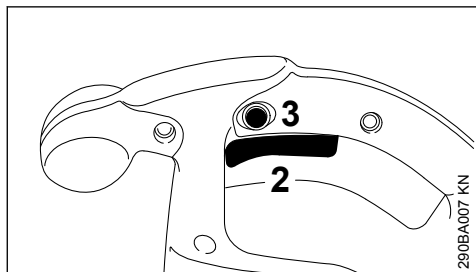
BGE 81, SHE 81

- ▶ Натиснете включвателния лост (2) на дръжката за управление

Мощността на издухване и всмукване може да се регулира безстъпално.

Чрез натискане на фиксиращия бутон (3) може включвателният лост (2) да се фиксира в позиция за максимално духателно и всмукателно действие.

7 Изключване на моторния уред

При прекъсване на работата за по-продължително време – изваждайте щепсела за електрическо захранване от контакта.

Ако моторният уред не се използва, да се съхранява така, че да не представлява опасност за никого.

Пазете моторния уред от достъп на неправоспособни за работа с него лица.

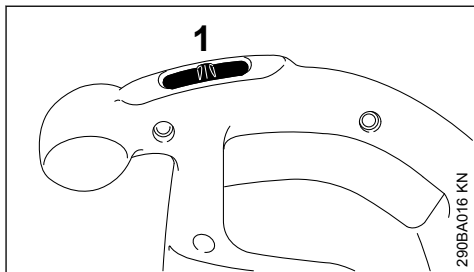
BGE 61, BGE 71, SHE 71

- ▶ Поставете включвателя /шалтера (1) на 0

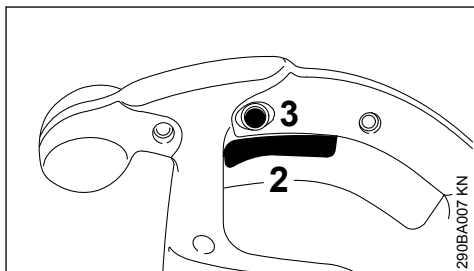
BGE 81, SHE 81

- ▶ Отпуснете включвателния лост (2) на дръжката за управление.

При натиснато и зацепило фиксиращо копче (3) натиснете кратко включвателния лост и след това го отпуснете.

8 Съхранение на моторния уред

- ▶ Почистете основно машината
- ▶ Съхранявайте машината на сухо и сигурно място. Пазете я да не се използва от непълнолетни за работа с нея (например от деца)

9 Указания за обслужване и поддръжка

Следните данни се отнасят за нормални работни условия. При усложнени условия (силно запрашаване и т. н.) и при по-дълго ежедневен работно време, дадените по-долу интервали трябва съответно да се съкратят.		Преди започване на работа	След привършване на работа или съответно – всеки ден	Всяка седмица	Всеки месец	Всяка година	При смущения	При повреда	При необходимост
Цялата машина	Оглед (на състоянието)	x							
	Почистване		x						
дръжката за управление	Проверка на функциите	x							
Процепи за подаване на въздух за охлаждане	Почистване								x
Лепенка с указания за безопасност	Смяна							x	

10 Минимизиране на износването и избягване повреди

При спазване на предписанията в това ръководство за употреба на машината се избягва прекаленото износване и повреди на моторния уред.

Използването, поддръжката и съхранението на моторния уред трябва да се провеждат така внимателно, както е описано в това ръководство за употреба.

Потребителят на моторния уред е сам отговорен за всички повреди, които са възникнали поради неспазване на указанията за безопасност, за експлоатация и за поддръжка на машината. Това важи особено за:

- неразрешени от STIHL промени по izdeliето

- употребата на инструменти и принадлежности, неразрешени или неподходящи за този уред, или ако те са с ниско качество
- неотговарящо на предназначението използване на уреда
- Използване на моторния уред при спортни или състезателни мероприятия
- Повреди, които са възникнали вследствие на по-нататъшното ползване на моторния уред с дефектни части

10.1 Работи по поддръжката на уреда

Всички работи по машината, посочени в раздел "Указания за обслужване и поддръжка", трябва да се извършват редовно. В случай, че тези работи по обслужването и поддръжката на уреда не могат да се извършат от самия потребител, това трябва да се възложи за изпълнение на оторизиран търговец-специалист.

Фирмата STIHL препоръчва работите по поддръжката и ремонта на уреда да се възлагат за извършване само на оторизиран търговец-специалист на STIHL. За специализираните търговци на STIHL редовно се провеждат квалификационни курсове за обучение и им се предоставят на разположение най-новите технически информации по тези уреди.

Ако тези работи по поддръжката бъдат пропуснати или извършени некачествено, по машината могат да се явят повреди, за които е отговорен самият потребител. Към това спадат между другото и:

- Повреди на електромотора, причинени вследствие на ненавременно или недостатъчно извършена поддръжка (например недостатъчно почистване на устройството за подаване на въздух за охлаждане)
- Повреди, възникнали вследствие на неправилно свързване с електрическата мрежа (напрежение, недостатъчно оразмерени захранващи проводници)
- Корозионни повреди и други последстващи щети вследствие на неправилно съхраняване на уреда
- Повреди на моторния уред, възникнали вследствие употребата на резервни части с ниско качество

10.2 Части, подлежащи на износване

Някои части на моторния уред подлежат на нормално износване дори и при използване съгласно предназначението му и трябва според вида и продължителността на употребата им да се сменят навреме. Към тези се отнасят също и:

- Колело на духателното устройство
- Ловителна/ събирателна торба

11 Основни части на моторния уред

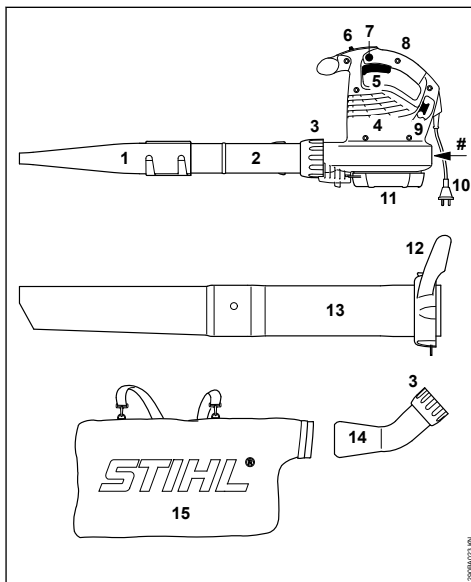

- 1 Плоска дюза
- 2 Духателна тръба
- 3 Съединителна (холендрова) гайка
- 4 Процепи за подаване на въздух за охлаждане
- 5 Включвателен лост (само за BGE 81, SHE 81)
- 6 Шалтер (само за BGE 61, BGE 71, SHE 71)
- 7 Фиксиращ бутон (само за BGE 81, SHE 81)
- 8 Дръжка за управление
- 9 Кука за облекчаване силата на опъване
- 10 Щепсел /контакт за свързване с електрическата мрежа
- 11 Защитна решетка
- 12 Съединителна (холендрова) гайка с дръжка*
- 13 Смукателна тръба*
- 14 Тръбно коляно*
- 15 Събирателна торба*
- # Машинен номер

* Принадлежност при SHE, специални принадлежности при BGE

12 Технически данни

12.1 Двигател BGE 61

Изпълнение 120 V

Данни за свързване към мре-	120 V, 60 Hz,
жата	9,2 A
Предпазител	15 A
Мощност	1100 W
Клас на защита	II <input type="checkbox"/>

Изпълнение 240 V

Данни за свързване към мре-	240 V, 50 Hz,
жата	4,8 A
Предпазител	10 A
Мощност	1100 W
Клас на защита	II <input type="checkbox"/>

12.2 Двигател BGE 71 / SHE 71

Изпълнение 120 V

Данни за свързване към мре-	120 V, 60 Hz,
жата	9,2 A
Предпазител	15 A
Мощност	1100 W
Клас на защита	II <input type="checkbox"/>

Изпълнение 230 V

Данни за свързване към мре-	230 V, 50 Hz,
жата	4,8 A
Предпазител	10 A
Мощност	1100 W
Клас на защита	II <input type="checkbox"/>

Изпълнение 230 V - 240 V

Данни за свързване към мре-	230 V - 240 V,
жата	50 Hz, 4,8 A
Предпазител	10 A
Мощност	1100 W
Клас на защита	II <input type="checkbox"/>

12.3 Двигател BGE 81 / SHE 81

Изпълнение 230 V

Данни за свързване към мре-	230 V, 50 Hz,
жата	6,1 A
Предпазител	10 A
Мощност	1400 W
Клас на защита	II <input type="checkbox"/>

Изпълнение 230 V - 240 V

Данни за свързване към мре-	230 V - 240 V,
жата	50 Hz, 6,1 A
Предпазител	10 A
Мощност	1400 W
Клас на защита	II <input type="checkbox"/>

12.4 Максимален дебит на въздушния поток

	Режим на обдухване	Режим на всмукване
BGE 61	670 m ³ /h	---
BGE 71	670 m ³ /h	580 m ³ /h
BGE 81	750 m ³ /h	650 m ³ /h
SHE 71	670 m ³ /h	580 m ³ /h

	Режим на обдухване	Режим на всмукване
SHE 81	750 m ³ /h	650 m ³ /h

12.5 Скорост на въздуха с дюза

	Режим на обдухване
BGE 61	66 m/s
BGE 71	66 m/s
BGE 81	76 m/s
SHE 71	58 m/s
SHE 81	67 m/s

12.6 Размери

Ширина	210 mm
Височина	334 mm
Дълбочина	330 mm

12.7 Тегло

BGE 61	3,0 kg
BGE 71	3,0 kg
BGE 81	3,3 kg
SHE 71	4,1 kg
SHE 81	4,4 kg

12.8 Акустични и вибрационни стойности

За определяне на акустичните и вибрационни стойности се взема под внимание работното състояние "номинални максимални обороти".

По-нататъшни данни за изпълнение на директивата за работодатели "Вибрация 2002/44/EG" – виж интернет страница www.stihl.com/vib/

12.8.1 Постоянно ниво на акустичното налягане L_p по норматив EN 50636 2 100

	Режим на обдухване (духане)	Режим на всмукване
BGE 71	85 dB(A)	85 dB(A)
BGE 81	89 dB(A)	88 dB(A)
SHE 71	85 dB(A)	85 dB(A)
SHE 81	89 dB(A)	88 dB(A)

12.8.2 Максимално ниво на звука L_w по норматив EN 50636-2-100

	Режим на обдухване (духане)	Режим на всмукване
BGE 71	100 dB(A)	101 dB(A)
BGE 81	103 dB(A)	103 dB(A)
SHE 71	100 dB(A)	101 dB(A)
SHE 81	103 dB(A)	103 dB(A)

12.8.3 Вибрационна стойност a_{hv} по норматив EN 50636-2-100

Режим на обдуване (духане)

Ръкохватка отдясно

BGE 71	1 м/сек ²
BGE 81	4,1 м/сек ²
SHE 71	1 м/сек ²
SHE 81	4,1 м/сек ²

Режим на всмукване

	Ръкохватка отдясно	Ръкохватка отляво
BGE 71	0,8 м/сек ²	1,2 м/сек ²
BGE 81	2,6 м/сек ²	5,6 м/сек ²
SHE 71	0,8 м/сек ²	1,2 м/сек ²
SHE 81	2,6 м/сек ²	5,6 м/сек ²

Коефициентът-К за ниво на звука и ниво на звуковата мощност съгласно RL 2006/42/EG е равен на 2,0 dB(A); коефициентът-К за вибрационната стойност съгласно RL 2006/42/EG е равен на 2,0 м/сек².

12.9 REACH

Съкращението "REACH" обозначава регламента на ЕО за регистриране, анализ и допустимост на химическите препарати.

За информации относно изпълнението на регламента REACH (ЕО) № 1907/2006 виж

www.stihl.com/reach

13 Указания за ремонт

Потребителите на този уред имат право да извършват само тези дейности по поддръжката и обслужването на уреда, които са описани в настоящото ръководство за употреба. Всякакви други ремонти трябва да се извършват само от оторизирани специализирани търговци.

Фирмата STIHL препоръчва работите по поддръжката и ремонта на уреда да се възлагат за извършване само на оторизиран търговец-специалист на STIHL. За специализираните търговци на STIHL редовно се провеждат квалификационни курсове за обучение и им се предоставят на разположение най-новите технически информации по тези уреди.

При ремонт използвайте само такива резервни части, които са изрично одобрени от STIHL за монтаж на този уред – или технически идентични части. Да се използват само висококачествени резервни части. В противен

случай съществува опасност от злополуки за работещите с машината или повреди на моторния уред.

Фирмата STIHL препоръчва да се използват само оригинални резервни части на STIHL.

Оригиналните резервни части на STIHL се познават по номера за резервни части на STIHL, по надписа **STIHL** и понякога по знака за резервни части на фирмата **STI** (на малки части може да е поставен само последният знак).

14 Отстраняване (на отпадъци)

Информацията относно изхвърлянето можете да получите от местната администрация или от специализиран търговски обект на STIHL.

Неправилното изхвърляне може да увреди здравето и да замърси околната среда.

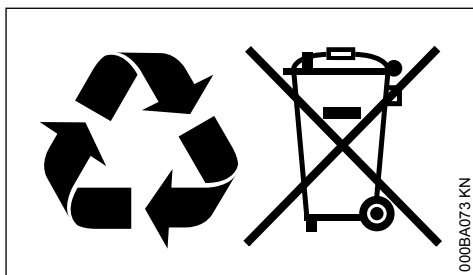

- ▶ Занесете продуктите на STIHL, включително опаковките, до подходящ събирателен пункт за рециклиране в съответствие с местните разпоредби.
- ▶ Не ги изхвърляйте заедно с битовите отпадъци.

15 Декларация на ЕС (EU) за съответствие

ANDREAS STIHL AG & Co. KG
Badstr. 115
D-71336 Waiblingen

Германия

декларира на своя собствена отговорност, че

Вид:	Електрически уред за обдуване и електрическа смукателна резачка
Фабрична марка:	STIHL
Тип:	BGE 61 BGE 71 BGE 81

SHE 71

SHE 81

Серийна идентифи-4811
кация:

отговаря на приложимите разпоредби на директивите 2011/65/ЕС, 2006/42/ЕО, 2000/14/ЕО и 2014/30/ЕС и е разработена и произведена съгласно валидните към датата на производство версии на следните стандарти:

EN 50636-2-100, EN 55014-1, EN 55014-2,
EN 60335-1, EN 61000-3-2, EN 61000-3-3

За определяне на измереното и на гарантираното максимално ниво на акустичното налягане се процедира съгласно директивата 2000/14/ЕС, приложение V.

Измерено максимално ниво на акустично налягане

BGE 71:	98 dB(A)
BGE 81:	101 dB(A)
SHE 71:	98 dB(A)
SHE 81:	100 dB(A)

Гарантирано максимално ниво на акустично налягане

BGE 71:	100 dB(A)
BGE 81:	103 dB(A)
SHE 71:	100 dB(A)
SHE 81:	102 dB(A)

Съхранение на техническата документация:

ANDREAS STIHL AG & Co. KG
Produktzulassung

Годината на производство, страната на производство и машинният номер са посочени върху уреда.

Вайблинген, 15.07.2021

ANDREAS STIHL AG & Co. KG

в качеството на заместник



Dr. Jürgen Hoffmann

Началник на отдел "Одобрение/разрешение на продукти"



16 Декларация за съответствие UKCA

ANDREAS STIHL AG & Co. KG

Badstr. 115

D-71336 Waiblingen

Германия

декларира на своя собствена отговорност, че

Вид:	Електрически уред за обдухване и електрическа смукателна резачка
Фабрична марка:	STIHL
Тип:	BGE 61 BGE 71 BGE 81 SHE 71 SHE 81

Серийна идентифи-4811

кация:

отговаря на приложимите разпоредби на нормативните актове на Обединеното кралство The Restriction of the Use of Certain Hazardous Substances in Electrical and Electronic Equipment Regulations 2012, Supply of Machinery (Safety) Regulations 2008, Noise Emission in the Environment by Equipment for use Outdoors Regulations 2001 и Electromagnetic Compatibility Regulations 2016 и е разработен и произведен съгласно валидните към датата на производство версии на следните стандарти:

EN 50636-2-100, EN 55014-1, EN 55014-2,
EN 60335-1, EN 61000-3-2, EN 61000-3-3

За изчисляване не измереното и гарантираното максимално ниво на звука се процедира съгласно директивата на Обединеното кралство Noise Emission in the Environment by Equipment for use Outdoors Regulations 2001, Schedule 8.

Измерено максимално ниво на акустично налягане

BGE 71:	98 dB(A)
BGE 81:	101 dB(A)
SHE 71:	98 dB(A)
SHE 81:	100 dB(A)

Гарантирано максимално ниво на акустично налягане

BGE 71:	100 dB(A)
BGE 81:	103 dB(A)
SHE 71:	100 dB(A)
SHE 81:	102 dB(A)

Съхранение на техническата документация:

ANDREAS STIHL AG & Co. KG

Годината на производство, страната на производство и машинният номер са посочени върху уреда.

Вайблинген, 15.07.2021

ANDREAS STIHL AG & Co. KG

в качеството на заместник



Dr. Jürgen Hoffmann

Началник на отдел "Отделение на продукти",
регулирано



Cuprins

1	Despre acest manual de utilizare.....	193
2	Instrucțiuni de siguranță și tehnica de lucru	193
3	Completarea suflantei.....	198
4	Completarea aspiratorului cu tocător.....	199
5	Racordarea electrică a utilajului.....	201
6	Pomirea utilajului.....	202
7	Deconectarea utilajului.....	202
8	Depozitarea utilajului.....	203
9	Instrucțiuni de întreținere și îngrijire.....	203
10	Minimizarea uzurii și evitarea pagubelor.....	203
11	Componente principale.....	204
12	Date tehnice.....	204
13	Instrucțiuni pentru reparații.....	205
14	Colectarea deșeurilor.....	206
15	Declarație de conformitate EU.....	206
16	Declarația de conformitate UKCA.....	206

Stimată cumpărătoare, stimate cumpărător,

vă mulțumim că ați ales un produs de calitate al firmei STIHL.

Acest produs a fost obținut prin metode moderne de prelucrare, la care s-au adăugat măsuri sporite de asigurare a calității. Am depus toate eforturile pentru a ne asigura că acest aparat va corespunde cerințelor dumneavoastră și că îl puteți utiliza fără probleme.

Pentru informații cu privire la aparatul dumneavoastră, vă rugăm să vă adresați dealerului dvs. sau direct, societății noastre de distribuție.

Al dvs.



Dr. Nikolas Stihl

1 Despre acest manual de utilizare

1.1 Simboluri

Toate simbolurile care se găsesc pe aparat, sunt descrise în acest manual de utilizare.

1.2 Simbolizarea paragrafelor

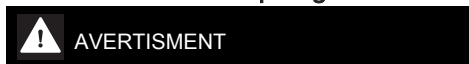

Avertisment cu privire la pericolul de accident și rănire, precum și pericolul unor pagube materiale semnificative.

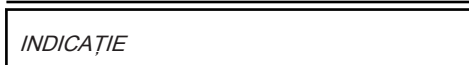

Avertisment cu privire la avarierea utilajului sau componentelor individuale.

1.3 Dezvoltare tehnică

STIHL se preocupă în mod constant de îmbunătățirea tuturor mașinilor și utilajelor; prin urmare ne rezervăm dreptul de a efectua modificări în programul de livrare în ceea ce privește forma, tehnologia și echiparea.

Prin urmare nu pot fi ridicate pretenții cu privire la informațiile și figurile din acest manual de utilizare.

2 Instrucțiuni de siguranță și tehnica de lucru



Pentru lucrările cu acest utilaj sunt necesare măsuri speciale de siguranță. Racordul la curent electric poate fi sursa unor pericole majore.



Instrucțiunile de utilizare se vor citi în întregime cu atenție înaintea punerii în funcțiune și se vor păstra în siguranță pentru a fi utilizate ulterior. Nerespectarea instrucțiunilor de utilizare prezintă pericol de moarte.

**AVERTISMENT**

- Copiii sau tinerii nu le este permis să desfășoare lucrări la nivelul utilajului. Supravegheați copiii pentru a vă asigura că aceștia nu se joacă cu utilajul
 - Utilajul trebuie să fie folosit doar de către persoane instruite în privința utilizării și manevrării acestuia, sau de către cei ce dovedesc că pot exploata utilajul în condiții de siguranță
 - Persoanele care din cauza capacităților fizice, senzoriale sau mentale limitate nu pot opera utilajul în condiții de siguranță, vor lucra cu acesta numai sub supraveghere sau conform instrucțiunilor unei persoane responsabile
 - Utilajul va fi împrumutat sau împrumutat numai acelor persoane care au cunoștințe despre modelul respectiv și utilizarea lui – întotdeauna se va înmâna și manualul de utilizare
 - Înaintea executării oricărei lucrări la utilaj, de ex. curățare, întreținere, înlocuirea pieselor
- scoateți ștecherul de rețea!**

Se vor respecta normele de siguranță specifice țării respective, de ex. cele emise de asociațiile profesionale, casele de asigurări sociale, autoritățile însărcinate cu protecția muncii și altele.

În cazul neutilizării, utilajul se va depozita în așa fel încât să nu pună în pericol nici o persoană. Asigurați utilajul împotriva accesului neautorizat, scoateți ștecherul de rețea.

Utilizatorul este responsabil pentru accidente sau pericolele apărute față de alte persoane sau de lucrurile aparținând acestora.

La prima întrebare a utilajului: se solicită vânzătorului sau altui specialist informații cu privire la utilizarea în siguranță a aparatului.

Întrebuințarea utilajelor cu emisie de zgomot poate fi limitată temporar atât prin hotărâri naționale, cât și locale.

Înainte de utilizarea utilajului, verificați de fiecare dată dacă acesta se află în stare corespunzătoare. Acordați atenție specială cablului electric, ștecherului de rețea și dispozitivelor de siguranță.

Utilajul se pune în funcțiune numai dacă toate componentele sunt intacte.

Nu folosiți cablul electric pentru a trage sau a transporta utilajul.

Pentru curățarea utilajului nu întrebuințați curățător de mare presiune. Jetul puternic de apă poate avaria componentele utilajului.

Nu stropiți cu apă utilajele – **pericol de scurtcircuitare!**

2.1 Aptitudini fizice

Persoanele care întrebuițează utilajul trebuie să fie odihnite, sănătoase și în buna formă fizică.

În cazul când vi s-a recomandat evitarea solicitării din motive de sănătate, adresați-vă unui medic pentru a afla dacă vă este permisă utilizarea unui utilaj motorizat.

După ingerarea de alcool, medicamente care influențează capacitatea de reacție sau droguri nu este permisă utilizarea utilajului.

2.2 Utilizare conform destinației

Sufianta permite înlăturarea frunzișului, ierbiilor, hârtiei și altor materiale similare, de ex. din grădini, stadioane sportive, parcuri sau străzi.

Tocătorul aspirator este destinat în mod suplimentar aspirării frunzelor uscate și altor deșeuri ușoare, mobile și neinflamabile.

Nu suflați sau aspirați materiale dăunătoare sănătății.

Nu exploatați utilajul în spații închise.

Întrebuințarea utilajului în alte scopuri este interzisă și poate cauza accidente sau defecțiuni ale utilajului. Nu se execută modificări asupra produsului – și în acest caz pot apărea accidente sau defecțiuni ale utilajului.

2.3 Condiții de utilizare



Nu lucrați cu utilajul în condiții de ploaie, ninsoare, umezeală, intemperii sau mediu extrem de umed. Nu expuneți utilajul la ploaie.

2.4 Îmbrăcămintea și echipamentul

Îmbrăcămintea și echipamentul se vor purta în conformitate cu prevederile.



Îmbrăcămintea trebuie să fie adaptată scopului și să fie confortabilă. Îmbrăcămintea trebuie să fie strâmtă, salopetă, fără manta de lucru.



Nu se vor purta haine, șaluri, cravate, bijuterii care ar putea ajunge în orificiul de aspirație a aerului. Părul lung se va strânge și asigura astfel încât să fie peste umeri.

Purtați încălțăminte rezistentă cu talpă aderentă, anti-alunecare.

**AVERTISMENT**

Pentru reducerea riscului de leziuni la ochi, purtați ochelari de protecție cu aplicare strânsă conform standardului EN 166. Aveți grijă la corecta așezare a ochelarilor de protecție.

Purtați o protecție "personală" la sunete – de ex. antifoane pentru protecția auzului.

STIHL oferă un program cuprinzător în privința echipamentului personal de protecție.

2.5 Accesorii

Se vor monta numai piesele sau accesoriile care sunt aprobate de STIHL și destinate acestui utilaj sau piese similare din punct de vedere tehnic. Pentru orice nelămurire adresați-vă unui serviciu de asistență tehnică. Se vor utiliza numai piese și accesorii de calitate. În caz contrar apare pericolul accidentării sau avarierii motoutilajului.

STIHL vă recomandă utilizarea pieselor de schimb și accesoriilor originale STIHL. Datorită caracteristicilor lor, acestea sunt optime pentru produs și corespund cerințelor utilizatorului.

Asupra utilajului nu se va executa nici o modificare – în caz contrar ar putea fi periclitată siguranța. STIHL își declină răspunderea pentru leziuni asupra persoanelor și daunele provocate bunurilor, cauzate de folosirea utilajelor atașabile neaprobate de STIHL.

2.6 Înainte de utilizare

Verificarea utilajului

- Comutatorul/pârghia de comutație trebuie să permită poziționarea rapidă în poziția **STOP**, respectiv **0**
- Comutatorul/pârghia de comutație trebuie să se găsească în poziția **STOP**, respectiv **0**
- Instalația suflantei se va monta conform standardelor în vigoare
- Pentru un ghidaj sigur mânerul trebuie să fie curate și uscate și să nu prezinte urme de ulei și murdărie
- Verificați starea roții suflantei și carcasa suflantei – vezi capitolul „Utilizarea dispozitivului de aspirare”

Utilajul se utilizează numai când se află în stare sigură de funcționare – **pericol de accident!**

Utilajul va fi pus în funcțiune numai dacă toate componentele sunt intacte și montate în poziția corespunzătoare.



Pericol de lezare din cauza mișcării de rotație a roții suflantei. Înainte de demontarea grilajului de protecție, tubului de aspirație, tubului suflantei sau cotului, opriți întotdeauna motorul și scoateți ștecherul de rețea. Așteptați până când roata suflantei se oprește.

Uzura carcasi suflantei (fisuri, rupturi) poate cauza pericol de rănire din cauza corpurilor străine care pot să apară. În cazul unor avarii apărute la carcasa suflantei adresați-vă unui serviciu de asistență tehnică – STIHL vă recomandă serviciul de asistență tehnică STIHL

Nu efectuați modificări la nivelul dispozitivelor de comandă și siguranță

Racordul electric

Minimizarea pericolului de electrocutare:

- Tensiunea și frecvența utilajului (vezi eticheta modelului) trebuie să corespundă tensiunii și frecvenței de rețea
- Verificați cablul de racord, ștecherul de rețea și cablul prelungitor în privința defecțiunilor. Nu este permisă utilizarea cablurilor și cuplelor avariate ori a cablurilor de racord necorespunzătoare
- Efectuarea racordului electric numai la o priză instalată corespunzător normelor
- Izolația cablului de racord și cablului prelungitor, ștecherului și cuplei trebuie să fie în stare ireproșabilă
- Nu atingeți cu mâinile ude ștecherul de rețea, cablul electric și prelungitorul, precum și îmbinările electrice

Cablul de racord și cablul prelungitor trebuie pozate în mod corespunzător:

- Respectați secțiunea minimă transversală a cablurilor individuale - vezi „Racordarea electrică a utilajului”
- Cablul de racord se amplasează și se marchează în așa fel încât să nu fie avariat și nimeni să nu se afle în pericol – **pericol de împiedicare!**
- Utilizarea cablurilor prelungitoare necorespunzătoare poate prezenta riscuri. Utilizați numai cabluri prelungitoare acceptate pentru utilizare exterioară, care sunt marcate corespunzător și care au o secțiune transversală suficientă
- Ștecherul și cuplajul cablului prelungitor trebuie să fie etanșe și nu trebuie să fie amplasate în apă
- Evitați frecarea la nivelul muchiilor, vârfurilor sau obiectelor ascuțite

- Evitați strivirea în spațiile de la nivelul ușilor sau ferestrelor
- În cazul cablurilor încurcate – scoateți ștecherul de rețea și descurcați cablurile
- Desfășurați întotdeauna tamburul de cablu în totalitate pentru a evita pericolul de incendiu din cauza supraîncălzirii

2.7 Ținerea și manevrarea utilajului

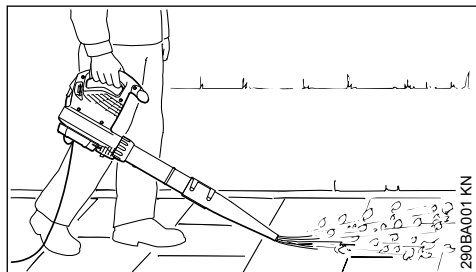

Suflanta este destinată utilizării cu o singură mână. Poate fi ținută de mâner de către operator cu mâna dreaptă sau stângă.

Țineți în permanență ferm utilajul.



Utilajul se va întrebuița numai dacă tubul suflantei este complet montat – **pericol de rănire!**

Duza rotundă este destinată a fi folosită în special pe terenuri neuniforme (de ex. pajiști și suprafețe de gazon).

Duza plată (existentă în programul de livrare sau disponibilă ca accesoriu special) produce un curent de aer plat care permite utilizarea sa controlată; se întrebuițează în special ca suflantă liberă pentru suprafețe uniforme acoperite cu șpanuri rezultate din tăierea cu fierăstrăul, frunziș, iarbă tunsă ș.a.

2.8 Utilizarea dispozitivului de aspirație

Instrucțiunile de montaj se găsesc la capitolul corespunzător din acest manual de utilizare.

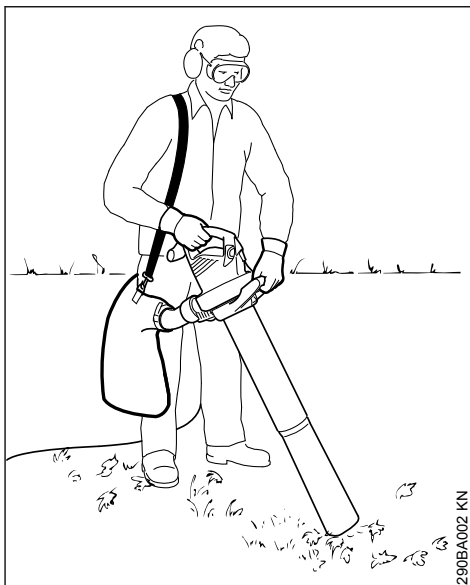

Tocătorul aspirator este conceput pentru utilizare bimanuală. Acesta trebuie ținut de către operator cu mâna dreaptă la nivelul mânerului de operare și cu mâna stângă la nivelul mânerului piuliței fluture.

Puneți-vă centura pentru sacul de colectare peste umărul drept – nu o așezați transversal la nivelul corpului, deoarece în caz de urgență poate fi necesară îndepărtarea rapidă a utilajului împreună cu sacul de colectare.

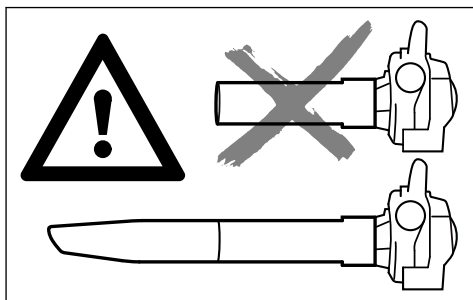

Utilajul se va întrebuița numai atunci când tubul de aspirare este complet montat iar sacul de colectare închis – **pericol de rănire!**



Nu aspirați materiale fierbinți sau arzânde (de ex. cenușă fierbinte, țigări nestinse) – **pericol de rănire din cauză unui incendiu!**



Nu aspirați lichide inflamabile (de ex. combustibil) sau materiale îmbibate cu lichide inflamabile – **pericol de vătămări mortale** în urma unui incendiu sau unei explozii!

INDICAȚIE

La aspirarea obiectelor abrazive (ca de ex. șpan, pietre etc.) roata suflantei și carcasa suflantei sunt supuse unei uzuri deosebit de puternice. Această uzură devine vizibilă prin scăderea puternică a puterii de aspirare. În acest caz apleți la serviciul de asistență tehnică. STIHL vă recomandă serviciul de asistență tehnică STIHL.

La aspirarea de frunziș umed, suflanta, respectiv cotul, se poate bloca.

Pentru înlăturarea blocajului la utilaj:

- Oprii utilajul și scoateți ștecherul de rețea
- Demontați cotul și tubul de aspirație – vezi "Completarea tocătorului aspirator"
- Curățați cotul și carcasa suflantei

2.9 În timpul lucrului



La avarierea cablului de racord la rețea scoateți imediat ștecherul de rețea – **pericol mortal prin electrocutare!**

Nu deteriorați cablul de racord călcând peste el, nu-l striviți, rupeți etc.

Ștecherul de rețea nu se scoate din priză prin tragerea de cablul de racord, apucați și trageți ștecherul de rețea.

Atingeți ștecherul de rețea și cablul electric numai cu mâinile uscate.

În caz de pericol iminent, respectiv în caz de urgență – aduceți pârgă de comutație/comutator în poziția **STOP**, respectiv **0**.

Utilajul va fi operat numai de o singură persoană – în zona de lucru nu este permisă staționarea altor persoane.

Copiii, animalele și persoanele din jur trebuie să păstreze distanța.



Pe o rază de 15 m nu este permisă prezența altor persoane – din cauza obiectelor propulsate există **pericol de rănire!**

Această distanță se va păstra și față de obiecte (vehicule, ferestre) – **pericol de daune materiale!**

Nu suflați în direcția altor persoane sau în direcția animalelor – utilajul poate propulsa

obiecte mici cu o viteză foarte mare – **pericol de rănire!**

Acordați atenție animalelor mici în timpul procedurilor de suflare și aspirare cu tocarea (pe terenuri și în grădini), pentru a nu le pune în pericol.

Nu lăsați utilajul să funcționeze nesupravegheat.

Lucrați deplasându-vă încet înainte – țineți permanent sub observație zona de acțiune a tubului suflantei – nu vă deplasați cu spatele și nu alergați – **pericol de împiedicare!**

Cablul de racord trebuie să se găsească întotdeauna în spatele utilajului – nu vă deplasați cu spatele și nu alergați – **pericol de împiedicare!**

Evitați pozițiile anormale ale corpului și mențineți-vă în permanență echilibrul. Asigurați întotdeauna o poziție sigură și stabilă.

Atenție la mercuri, teren denivelat – **pericol de alunecare!**

Atenție la obstacole: gunoaie, cioturi de copaci, rădăcini, șanțuri – **pericol de împiedicare!**

În timpul lucrului nu vă poziționați pe o scară sau în locuri instabile.

Este necesară o atenție mărită și precauție la purtarea căștii de protecție a auzului – deoarece percepția pericolului prin zgomote (țipete, tonuri de semnalizare etc) este limitată.

Lucrați calm și precaut – numai în condiții de bună vizibilitate și cu lumină suficientă. Lucrați cu atenție astfel încât să nu-i puneți pe ceilalți în pericol.

Pauzele de lucru trebuie luate la momentele corespunzătoare pentru a evita oboseala și epuizarea – **pericol de accident!**

La suflarea unor mari cantități de materiale cu conținut de praf pot apărea sarcini electrostatice care, în condiții nefavorabile (de ex. foarte uscate), s-ar putea descărca brusc.

În cazul cantităților mari de praf purtați mască de protecție.

La aspirarea unui material necorespunzător roata suflantei se poate bloca. Oprii imediat utilajul, scoateți ștecherul de rețea. Apoi, îndepărtați materialul aspirat care a provocat blocajul.

Nu împingeți vreun obiect prin grilajul de protecție sau duză, în interiorul carcasei ventilatorului. Acestea pot fi antrenate cu mare viteză în mișcare centrifugă prin intermediul ventilatorului – **pericol de rănire!**

În cazul sesizării unor modificări în funcționare (de ex. vibrații mai puternice), întrerupeți lucrul și înlăturați cauzele modificărilor.

În cazul în care utilajul a fost supus unei solicitări necorespunzătoare (de ex. prin lovire sau prăbușire), înainte de continuarea utilizării este necesară verificarea stării sigure de funcționare – vezi și capitolul „Înainte de utilizare”. Verificați și funcționalitatea dispozitivelor de siguranță. Dacă utilajul nu garantează funcționarea în condiții de siguranță, se va înceta imediat utilizarea acestuia. În caz de nesiguranță contactați distribuitorul de specialitate.

Dacă utilajul continuă să funcționeze (nu s-a decuplat) atunci când pârghia de comutație nu mai este apăsată - scoateți ștecherul din priză și apelați la un distribuitor de specialitate STIHL. Utilajul este defect.

Înainte de a părăsi utilajul: opriți utilajul – scoateți ștecherul de rețea.

2.10 După utilizare

Scoateți ștecherul din priză.

Ștecherul de rețea nu se scoate din priză prin tragerea de cablul de racord, apucați și trageți ștecherul de rețea.

Curățați utilajul de praf și murdărie – nu folosiți degresanți.

2.11 Vibrații

O perioadă mai îndelungată de utilizare a motoutilajului poate duce la afecțiuni ale circulației periferice a mâinilor induse de vibrații ("boala degetelor albe").

Nu se poate stabili o durată general valabilă de utilizare deoarece aceasta depinde de mai mulți factori de influență.

Durata de utilizare este prelungită prin:

- Protecția mâinilor (mănuși călduroase)
- Pauze

Durata de utilizare este scurtată prin:

- tendință specială spre afecțiuni circulatorii (caracteristici: adeseori degete reci, tremurături)
- temperaturi exterioare scăzute
- intensitatea forței cu care se prinde utilajul (o forță prea mare împiedică circulația periferică)

În cazul unei utilizări periodice, de lungă durată a motoutilajului și la apariția repetată a semnelor caracteristice (de ex. tremurături ale degetelor) se recomandă un consult medical.

2.12 Întreținere și reparații



AVERTISMENT



Înainte oricărei operațiuni asupra utilajului: scoateți ștecherul de rețea din priză.

- Utilizați numai piese de schimb de înaltă calitate. În caz contrar apare pericolul accidentării sau avarierii motoutilajului. Pentru orice nelămurire adresați-vă unui serviciu de asistență tehnică.
- Lucrări la utilaj (de ex. înlocuirile de cablu de racord deteriorat) trebuie să fie efectuate numai de către distribuitori autorizați din punct de vedere profesional sau de către electricieni calificați în specialitate, astfel încât pericolele să poată fi evitate.

Piesele din plastic se curăță cu o bucată de pânză. Unelele de curățare ascuțite pot deteriora materialul plastic.

Dacă este necesar curățați fantele de pătrundere a aerului rece din carcasa motorului.

Executați întreținerea utilajului la intervale regulate. Se vor efectua numai lucrările de întreținere și reparații descrise în manualul de utilizare. Toate celelalte lucrări vor fi executate de către serviciul de asistență tehnică.

STIHL recomandă utilizarea pieselor de schimb originale STIHL. Datorită caracteristicilor lor acestea sunt optime pentru utilaj și corespund cerințelor utilizatorului.

Pentru executarea lucrărilor de întreținere și reparații, STIHL vă recomandă să vă adresați serviciului de asistență tehnică STIHL. Serviciile de asistență tehnică STIHL sunt instruite la intervale periodice de timp și vă pot pune la dispoziție documentația tehnică necesară.

3

Completarea suflantei

- ▶ scoateți ștecherul de rețea din priză

3.1 Montarea tubului suflantei

BGE 71, BGE 81:

Suflanta poate fi pornită numai atunci când tubul suflantei a fost corect montat. Piulița olandeză acționează un întrerupător care închide circuitul electric la pornirea motorului.

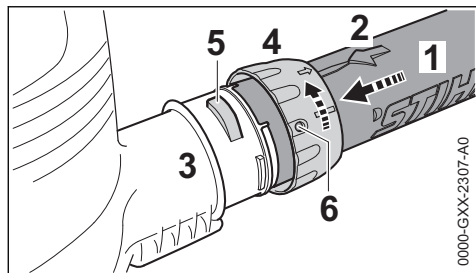

0000-GXX-2307-A0

- ▶ Poziționați degajările în așa fel încât să fie îndreptate spre capac. Săgeata (2) trebuie să se găsească pe partea superioară a tubului suflantei (1)
- ▶ Tubul suflantei (1) se introduce până la limită în ștuțul (3) al carcasei suflantei
- ▶ poziționați piulița olandeză (4) peste ștuțul (3) carcasei suflantei și rotiți-o în direcția săgeții până când eclisa (5) pătrunde în orificiul (6) piuliței olandeze

BGE 71, BGE 81:

- ▶ Întrerupătorul de siguranță se va activa cu un zgomot specific

3.2 Montarea duzei

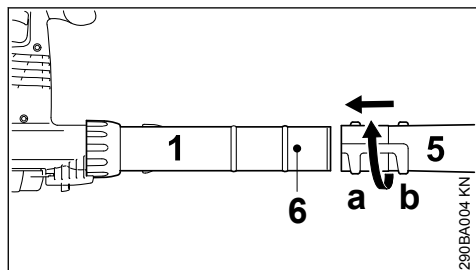

290BA004-KN

- ▶ Duza (5) este împinsă din poziția (a) (lungă) sau poziția (b) (scurtă) până la fusul (6) pe tubul suflantei (1) și se închide în sensul săgeții

3.3 Demontarea tubului suflantei

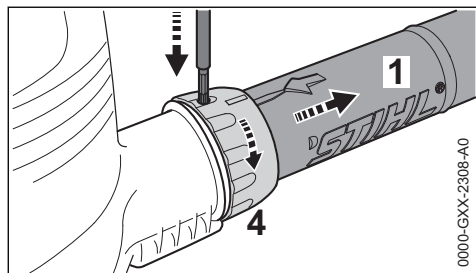

0000-GXX-2308-A0

- ▶ opriți motorul
- ▶ apăsați eclisa cu ajutorul unei unelte corespunzătoare prin orificiul piuliței flutur
- ▶ Rotiți piulița-flutur (4) în direcția săgeții până la limită
- ▶ Demontați tubul suflantei (1)

4 Completarea aspiratorului cu tocător

Tocătorul aspirator poate fi pornit numai atunci când cotul și tubul de aspirație au fost corect montate. Piulițele olandeze acționează un întrerupător care închide circuitul electric la pornirea motorului.

- ▶ Scoateți ștecărul de rețea din priză

4.1 Montarea cotului



AVERTISMENT

Fermoarul sacului de colectare trebuie să fie închis

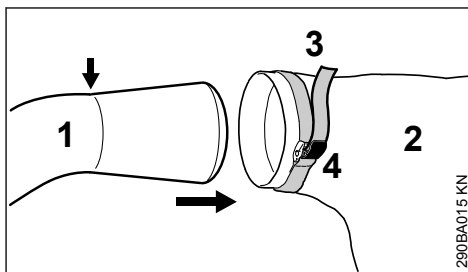

290BA015-KN

- ▶ Introduceți cotul (1) în sacul de colectare (2) până la marcaj (săgeată)
- ▶ Banda (3) se strânge ferm la sacul de colectare iar eclisa (4) se apasă

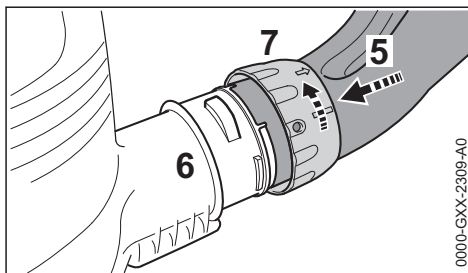

0000-GXX-2309-A0

- ▶ Poziționați degajările în așa fel încât să fie îndreptate spre capac
- ▶ Cotul (5) se introduce până la opritor în ștuțul (6) al carcasei suflantei

- ▶ Împingeți piulița olandeză (7) peste ștuțul (6) carcasei suflantei și rotiți-o până la opritor în direcția săgeții. Întrerupătorul de siguranță se va activa cu un zgomot specific

4.2 Completarea tubului de aspirație

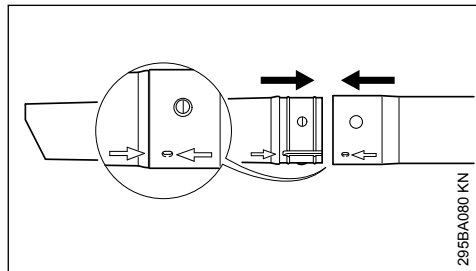

295BA080 KN

- ▶ Centrați tubul de aspirație și prelungitorul acestuia conform săgeților, asamblați-le și fixați-le

4.3 Montarea tubului de aspirație

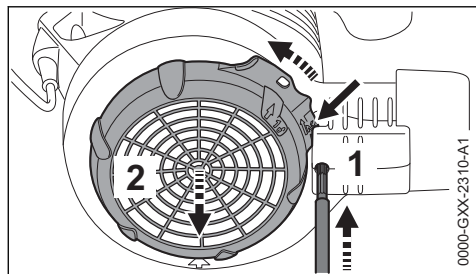

0000-GXX-2310-A1

- ▶ Opriți motorul
- ▶ Cu ajutorul unei unelte corespunzătoare, apăsați siguranța (1) prin orificiu
- ▶ Apăsați elisa (săgeata) către carcasa suflantei și țineți-o apăsată
- ▶ Rotiți grilajul de protecție (2) în direcția săgeții până la opritor și scoateți-l

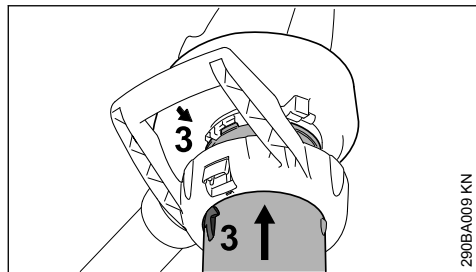

290BA009 KN

- ▶ Aduceți săgețile (3) spre cap
- ▶ Introduceți tubul de aspirație până la opritor în orificiul de aspirație al carcasei suflantei

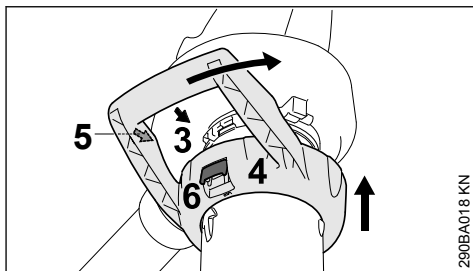

290BA018 KN

- ▶ Împingeți mânerul de prindere (4) peste orificiul de aspirație al carcasei suflantei
- ▶ Aduceți săgețile (3) și (5) spre cap
- ▶ Rotiți mânerul de prindere (4) în direcția săgeții, până când maneta de fixare (6) se fixează pe carcasa suflantei cu un zgomot specific

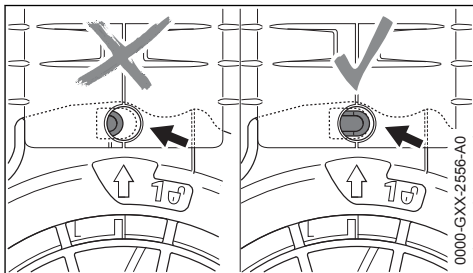

0000-GXX-2556-A0

La montaj corect, siguranța (săgeata) nu este apăsată înăuntru.

4.4 Demontați cotul

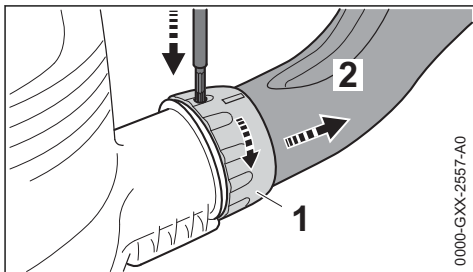

0000-GXX-2557-A0

- ▶ Opriți motorul
- ▶ Cu ajutorul unei unelte corespunzătoare, apăsați siguranța prin orificiu
- ▶ Rotiți piulița olandeză (1) în direcția săgeții până la opritor
- ▶ Demontați cotul (2)

4.5 Demontarea tubului de aspirație

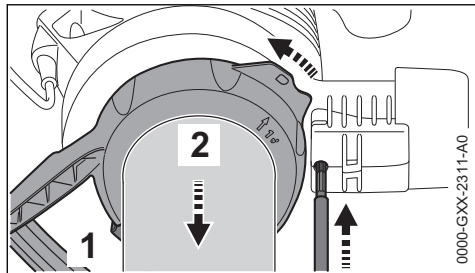

- ▶ Oprii motorul
- ▶ Cu ajutorul unei unelte corespunzătoare, apăsați siguranța prin orificiu
- ▶ Acționați maneta de fixare (1) și rotiți mânerul de prindere (2) în direcția săgeții, până la oprit
- ▶ Scoateți mânerul de prindere împreună cu țeava de aspirație

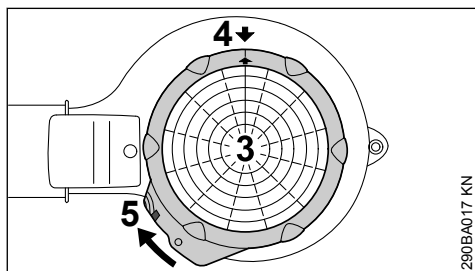

- ▶ Așezați grilajul de protecție (3) pe orificiul de aspirație al carcasei suflantei
- ▶ Aduceți săgețile (4) spre cap
- ▶ Rotiți grilajul de protecție (3) în direcția săgeții până când eclisa (5) se fixează pe carcasa suflantei

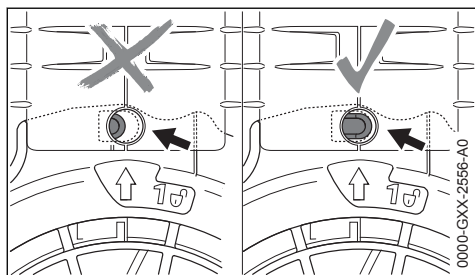

La montaj corect, siguranța (săgeata) nu este apăsată înăuntru.

5 Racordarea electrică a utilajului

Tensiunea și frecvența utilajului (vezi eticheta modelului) trebuie să corespundă tensiunii și frecvenței racordului de rețea.

Siguranța minimală a racordului de rețea va fi prezentată corespunzător informațiilor din Datele Tehnice – vezi "Date Tehnice".

Utilajul trebuie racordat la rețeaua de alimentare printr-un întrerupător cu protecție împotriva curenților paraziți, care să întrerupă curentul în cazul când curentul diferențial depășește 30 mA.

Racordul de rețea trebuie să corespundă IEC 60364 precum și normelor emise de autoritățile locale.

5.1 Cablul prelungitor

Cablul prelungitor trebuie să satisfacă din proiectare cel puțin aceleași proprietăți de tip constructiv ca și cablul de racord al utilajului. Respectați identificarea tipului constructiv (denumirea tipului) la cablul de racord.

Conductorii din cablu trebuie să aibă secțiunea minimă indicată în funcție de tensiunea de rețea și lungimea cablului.

Lungimea cablului	Secțiunea minimă
220 V – 240 V:	
până la 20 m	1,5 mm ²
20 m până la 50 m	2,5 mm ²
100 V – 127 V:	
până la 10 m	AWG 14 / 2,0 mm ²
10 m până la 30 m	AWG 12 / 3,5 mm ²

5.2 Descărcarea de tensiune

Siguranța anti-smulgere protejează cablul de conexiune de avarii.

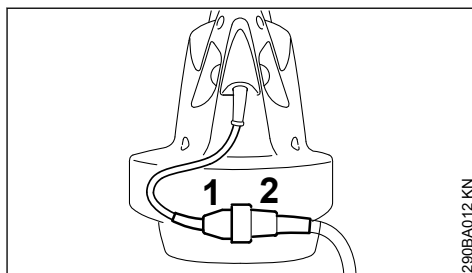

- ▶ Introduceți ștecherul de rețea (1) în mufa (2) a cablului prelungitor

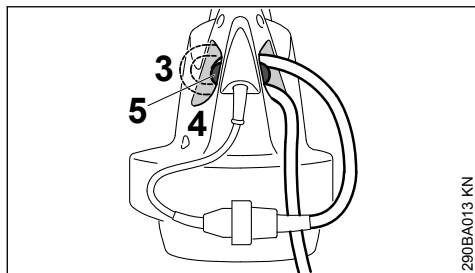

- ▶ Formați o buclă cu cablul prelungitor
- ▶ Conduceți bucla (3) prin deschizătura (4)
- ▶ Conduceți bucla peste cârligul (5) și strângeți

5.3 Racord la priza de rețea

Înainte de racordarea la sursa de alimentare verificați dacă aparatul este deconectat – vezi "Deconectarea aparatului"

- ▶ introduceți ștecherul de rețea al cablului prelungitor în priza instalată conform instrucțiunilor

6 Pornirea utilajului

- ▶ Adoptați o poziție sigură și stabilă
- ▶ Țineți utilajul în poziție de lucru

BGE 61, BGE 71, SHE 71

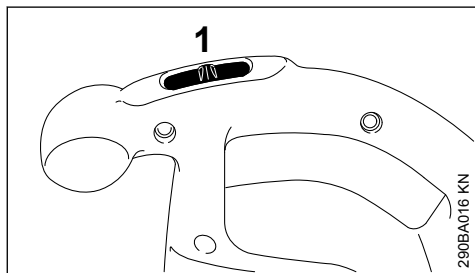

- ▶ poziționați întrerupătorul (1) pe I sau II (poziția II în funcție de echipare)

La utilaje cu poziția de comutație I:

I = putere de suflare maximă

La utilaje cu poziția de comutație I și II:

I = putere de suflare redusă la jumătate

II = putere de suflare maximă

BGE 81, SHE 81

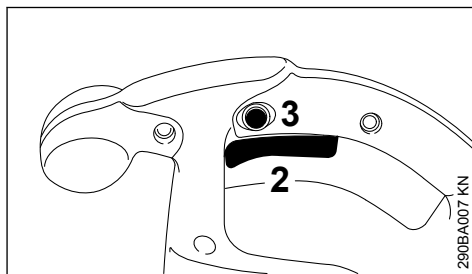

- ▶ apăsați pârghia de comutație (2) pe mânerul de comandă

Puterea la suflare și la aspirație se poate regla continuu.

Prin apăsarea butonului de poziție (3) pârghia de comutație (2) poate fi fixată în regimul de funcționare maximă suflantă și aspirație.

7 Deconectarea utilajului

La pauze mai mari – scoateți ștecherul de la rețea.

În cazul neutilizării utilajul se va depozita în așa fel încât să nu pună în pericol nici o persoană.

Utilajul se va asigura împotriva accesului neautorizat.

BGE 61, BGE 71, SHE 71

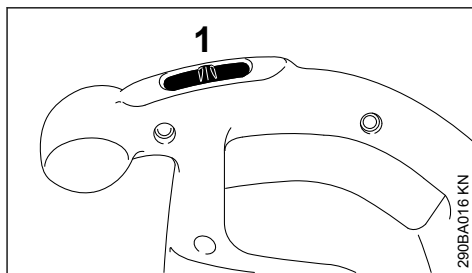

- ▶ Întrerupătorul (1) se poziționează pe 0

BGE 81, SHE 81

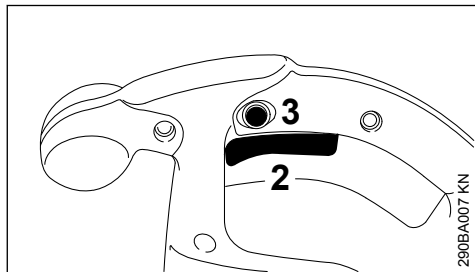

- Eliberați pârghia de comutație (2) de la mânerul de comandă

Cu butonul de poziție (3) pornit apăsați scurt pârghia de comutație și eliberați-o.

8 Depozitarea utilajului

- Utilajul se curăță temeinic
- Utilajul se depozitează într-un loc uscat și sigur. Protejați utilajul împotriva utilizării neautorizate (de ex. de către copii)

9 Instrucțiuni de întreținere și îngrijire

Datele se referă la condiții de lucru normale. În cazul unor condiții grele de lucru (căderi masive de praf etc.) și timpî zilnici de lucru mai îndelungați, intervalele date se reduc corespunzător.

		Înainte de utilizare	după utilizare, respectiv zilnic	săptămânal	lunar	anual	la avarie	la deteriorare	dacă este necesar
Utilaj complet	Control vizual (stare)	x							
	Curățare		x						
Mâner de comandă	Verificare funcțională	x							
Orificiile de aspirație pentru aerul de răcire	Curățare								x
Autocolant de siguranță	Înlocuire							x	

10 Minimizarea uzurii și evitarea pagubelor

Respectarea datelor acestui manual de utilizare duce la evitarea uzurii considerabile și avarierii aparatului.

Exploatarea, întreținerea și depozitarea utilajului trebuie să se facă așa cum este descris în acest manual.

Utilizatorul este responsabil pentru toate pagubele apărute ca urmare a nerespectării instrucțiunilor de siguranță, utilizare și întreținere. Acest lucru este valabil în special pentru:

- modificări ale produsului care nu sunt aprobate de către STIHL
- utilizarea uneltelor și accesoriilor care nu sunt aprobate, corespunzătoare sau sunt calitativ inferioare
- utilizarea necorespunzătoare a utilajului
- utilizarea utilajului la evenimente sportive sau concursuri

- pagube provocate de continuarea utilizării utilajului cu piese defecte

10.1 Lucrări de întreținere

Toate lucrările prezentate în capitolul „Instrucțiuni de întreținere și îngrijire” trebuie executate la intervale regulate. Atunci când aceste lucrări nu pot fi executate de către utilizator, se va solicita un serviciu de asistență tehnică.

Pentru executarea lucrărilor de întreținere și reparații, STIHL vă recomandă să vă adresați serviciului de asistență tehnică STIHL. Serviciile de asistență tehnică STIHL sunt instruite la intervale regulate de timp și au la dispoziție documentația tehnică necesară.

În cazul omiterii acestor lucrări sau executării necorespunzătoare, pot apărea pagube pentru care este răspunzător utilizatorul. Printre acestea se numără:

- pagube ale electromotorului ca urmare a întreținerii neexecutate la timp sau executate insu-

ficient (de ex. curățare insuficientă a admisei aerului de răcire)

- pagube cauzate de conectarea electrică incorectă (tensiune, cabluri dimensionate insuficient)
- coroziune și alte avarieri ca urmare a depozitării necorespunzătoare
- pagube ale utilajului cauzate de utilizarea unor piese de schimb calitativ inferioare

10.2 Piese supuse uzurii

Unele componente ale motoutilajului sunt supuse unei uzuri normale, chiar dacă utilizarea lor s-a făcut în conformitate cu instrucțiunile iar în funcție de tipul și durata utilizării acestea trebuie înlocuite la timp. Printre acestea se numără:

- Roata suflantei
- Sacul de colectare

11 Componente principale

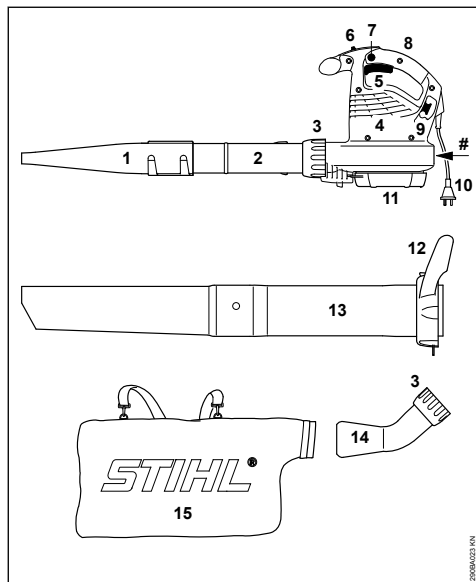

- 1 Duză plată
- 2 Tubul suflantei
- 3 Piuliță-fluture
- 4 Orificiile de aspirație pentru aerul de răcire
- 5 Pârghie de comutație (numai la BGE 81, SHE 81)

- 6 Întreprător (numai la BGE 61, BGE 71, SHE 71)
 - 7 Buton de poziție (numai la BGE 81, SHE 81)
 - 8 Mâner de comandă
 - 9 Cârlig pentru descărcare de sub tensiune
 - 10 Ștecher de rețea
 - 11 Grilajul de protecție
 - 12 Piuliță-fluture cu mâner*
 - 13 Tub de aspirație*
 - 14 Cotul*
 - 15 Sacul de colectare*
- # Seria mașinii

12 Date tehnice

12.1 Motor BGE 61

Model 120 V	
Date privind racordul la rețea	120 V, 60 Hz, 9,2 A
Siguranțe	15 A
Putere	1100 W
Clasa de protecție	II □

Model 240 V	
Date privind racordul la rețea	240 V, 50 Hz, 4,8 A
Siguranțe	10 A
Putere	1100 W
Clasa de protecție	II □

12.2 Motor BGE 71 / SHE 71

Model 120 V	
Date privind racordul la rețea	120 V, 60 Hz, 9,2 A
Siguranțe	15 A
Putere	1100 W
Clasa de protecție	II □

Model 230 V	
Date privind racordul la rețea	230 V, 50 Hz, 4,8 A
Siguranțe	10 A
Putere	1100 W
Clasa de protecție	II □

Model 230 V - 240 V	
Date privind racordul la rețea	230 V - 240 V, 50 Hz, 4,8 A
Siguranțe	10 A
Putere	1100 W
Clasa de protecție	II □

* Accesorii la SHE, accesorii speciale la BGE

12.3 Motor BGE 81 / SHE 81

Model 230 V

Date privind racordul la rețea	230 V, 50 Hz, 6,1 A
Siguranțe	10 A
Putere	1400 W
Clasa de protecție	II <input type="checkbox"/>

Model 230 V - 240 V

Date privind racordul la rețea	230 V - 240 V, 50 Hz, 6,1 A
Siguranțe	10 A
Putere	1400 W
Clasa de protecție	II <input type="checkbox"/>

12.4 Debit maxim de aer

	Regim de suflantă	Regim de aspirație
BGE 61	670 m ³ /h	---
BGE 71	670 m ³ /h	580 m ³ /h
BGE 81	750 m ³ /h	650 m ³ /h
SHE 71	670 m ³ /h	580 m ³ /h
SHE 81	750 m ³ /h	650 m ³ /h

12.5 Viteza aerului cu duză

	Regim de suflantă
BGE 61	66 m/s
BGE 71	66 m/s
BGE 81	76 m/s
SHE 71	58 m/s
SHE 81	67 m/s

12.6 Dimensiuni

Lățime	210 mm
Înălțime	334 mm
Adâncime	330 mm

12.7 Greutate

BGE 61	3,0 kg
BGE 71	3,0 kg
BGE 81	3,3 kg
SHE 71	4,1 kg
SHE 81	4,4 kg

12.8 Valori ale sunetelor și vibrațiilor

Pentru determinarea valorilor sunetelor și vibrațiilor s-a luat în considerare starea de funcționare la turație nominală maximă.

Pentru datele complete ce îndeplinesc standardul Vibrații 2002/44/CE, vezi www.stihl.com/vib/.

12.8.1 Nivel de putere acustică L_p conform EN 50636-2-100

	Funcționarea în regim de aspirație	Funcționarea în regim de suflantă
BGE 71	85 dB(A)	85 dB(A)
BGE 81	89 dB(A)	88 dB(A)

	Funcționarea în regim de aspirație	Funcționarea în regim de suflantă
SHE 71	85 dB(A)	85 dB(A)
SHE 81	89 dB(A)	88 dB(A)

12.8.2 Nivelul puterii sonore L_w conform EN 50636-2-100

	Funcționarea în regim de aspirație	Funcționarea în regim de suflantă
BGE 71	100 dB(A)	101 dB(A)
BGE 81	103 dB(A)	103 dB(A)
SHE 71	100 dB(A)	101 dB(A)
SHE 81	103 dB(A)	103 dB(A)

12.8.3 Valoarea vibrațiilor a_{hV} conform EN 50636-2-100

Funcționarea în regim de aspirație

	Mâner dreapta
BGE 71	1 m/s ²
BGE 81	4,1 m/s ²
SHE 71	1 m/s ²
SHE 81	4,1 m/s ²

Funcționarea în regim de suflantă

	Mâner dreapta	Mâner stânga
BGE 71	0,8 m/s ²	1,2 m/s ²
BGE 81	2,6 m/s ²	5,6 m/s ²
SHE 71	0,8 m/s ²	1,2 m/s ²
SHE 81	2,6 m/s ²	5,6 m/s ²

Pentru nivelul presiunii sonore și nivelul puterii sonore valoarea K- conform RL 2006/42/EG = 2,0 dB(A); pentru nivelul vibrației, valoarea K- conform RL 2006/42/EG = 2,0 m/s².

12.9 REACH

REACH reprezintă un normativ CE pentru înregistrarea, evaluarea și aprobarea substanțelor chimice.

Pentru informații cu privire la îndeplinirea normativului REACH (CE) Nr. 1907/2006, vezi

www.stihl.com/reach

13 Instrucțiuni pentru reparații

Utilizatorii acestui aparat vor executa numai lucrările de întreținere și îngrijire descrise în acest manual de utilizare. Celelalte tipuri de reparații vor fi executate de serviciile de asistență tehnică.

Pentru executarea lucrărilor de întreținere și reparații, STIHL vă recomandă să vă adresați

serviciului de asistență tehnică STIHL. Serviciile de asistență tehnică STIHL sunt instruite la intervale periodice de timp și vă pot pune la dispoziție documentația tehnică necesară.

La reparații se vor utiliza numai piesele de schimb aprobate de STIHL și destinate acestui motoutilaj sau piese similare din punct de vedere tehnic. Utilizați numai piese de schimb de înaltă calitate. În caz contrar apare pericolul accidentării sau avarierii motoutilajului.

STIHL vă recomandă utilizarea pieselor de schimb originale STIHL.

Piesele de schimb originale STIHL se recunosc după seria piesei de schimb STIHL, după textul **STIHL** și dacă e cazul, după simbolul piesei de schimb STIHL  (pe piesele mici se poate găsi doar simbolul respectiv).

14 Colectarea deșeurilor

Informațiile referitoare la eliminare pot fi obținute din partea administrației locale sau din partea unui distribuitor de specialitate STIHL.

O eliminare necorespunzătoare poate dăuna sănătății și mediului.

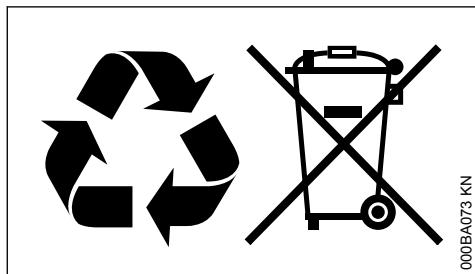

- ▶ Produsele STIHL și ambalajul acestora trebuie livrate pentru reciclare la un centru de colectare adecvat, conform prevederilor locale.
- ▶ Nu eliminați împreună cu gunoiul menajer.

15 Declarație de conformitate EU

ANDREAS STIHL AG & Co. KG
Badstr. 115
D-71336 Waiblingen
Germania

declară cu propria răspundere, că

Model constructiv: Suflantă electrică tocător
aspirator electric

Marca de fabricație: STIHL
Tip: BGE 61

BGE 71
BGE 81
SHE 71
SHE 81

Identificator de serie: 4811

este conform cu cerințele Directivelor implementate 2011/65/EU, 2006/42/CE, 2000/14/CE și 2014/30/EU și a fost proiectat și fabricat în conformitate cu versiunile diverselor standarde aplicabile la respectivele date de producție:

EN 50636-2-100, EN 55014-1, EN 55014-2,
EN 60335-1, EN 61000-3-2, EN 61000-3-3

Pentru determinarea nivelului de putere sonoră măsurat și garantat s-a procedat conform directivei 2000/14/CE, Anexa V.

Nivelul de putere sonoră măsurat

BGE 71:	98 dB(A)
BGE 81:	101 dB(A)
SHE 71:	98 dB(A)
SHE 81:	100 dB(A)

Nivelul de putere sonoră garantat

BGE 71:	100 dB(A)
BGE 81:	103 dB(A)
SHE 71:	100 dB(A)
SHE 81:	102 dB(A)

Păstrarea documentelor tehnice:

ANDREAS STIHL AG & Co. KG
Produktzulassung

Anul de producție, țara producătoare și numărul de utilaj sunt specificate pe aparat.

Waiblingen, 15.07.2021

ANDREAS STIHL AG & Co. KG
reprezentat de



Dr. Jürgen Hoffmann

Șef de departament pentru aprobarea produselor, regulamentele privind produsele



16 Declarația de conformitate UKCA

ANDREAS STIHL AG & Co. KG
Badstr. 115

D-71336 Waiblingen

Germania

declară cu propria răspundere, că

Model constructiv: Suflantă electrică tocător
aspirator electric

Marca de fabricație: STIHL

Tip: BGE 61

BGE 71

BGE 81

SHE 71

SHE 81

Identificator de serie: 4811

corespunde prevederilor directivelor din Regatul Unit The Restriction of the Use of Certain Hazardous Substances in Electrical and Electronic Equipment Regulations 2012, Supply of Machinery (Safety) Regulations 2008, Noise Emission in the Environment by Equipment for use Outdoors Regulations 2001 și Electromagnetic Compatibility Regulations 2016 și a fost conceput și fabricat în conformitate cu versiunile valabile la data fabricației ale următoarelor norme:

EN 50636-2-100, EN 55014-1, EN 55014-2,
EN 60335-1, EN 61000-3-2, EN 61000-3-3

Pentru determinarea nivelului de putere sonoră măsurat și garantat s-a procedat conform directivelor din Regatul Unit Noise Emission in the Environment by Equipment for use Outdoors Regulations 2001, Schedule 8.

Nivelul de putere sonoră măsurat

BGE 71:	98 dB(A)
BGE 81:	101 dB(A)
SHE 71:	98 dB(A)
SHE 81:	100 dB(A)

Nivelul de putere sonoră garantat

BGE 71:	100 dB(A)
BGE 81:	103 dB(A)
SHE 71:	100 dB(A)
SHE 81:	102 dB(A)

Păstrarea documentelor tehnice:

ANDREAS STIHL AG & Co. KG

Anul de producție, țara producătoare și numărul de utilaj sunt specificate pe aparat.

Waiblingen, 15.07.2021

ANDREAS STIHL AG & Co. KG

reprezentat de



Dr. Jürgen Hoffmann

Șef de departament pentru aprobarea produselor, regulamentele privind produsele



www.stihl.com



0458-290-9821-E



0458-290-9821-E